

Panasonic

Advanced Hybrid System

Руководство по установке

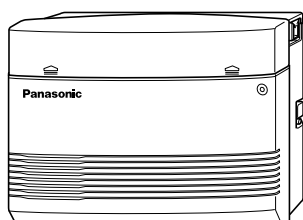

KX-TA308

Модели KX-TA616



Пожалуйста, изучите настоящее руководство перед подключением усовершенствованной гибридной системы.

Отличительные особенности системы

Емкость системы

		<КХ-ТА308>	<КХ-ТА616>
Базовая система	Число добавочных телефонов	8	16
	Число внешних линий (СО)	3	6
Расширение	Максимальное число добавочных телефонов	24	24
	Максимальное число внешних линий (СО)	6	6

Особые достоинства системы

Расширение системы

Данная система может наращивать количество внешних линий (СО) (только для модели КХ-ТА308) и емкость по числу добавочных телефонов путем установки дополнительной платы.

☞ 2-24

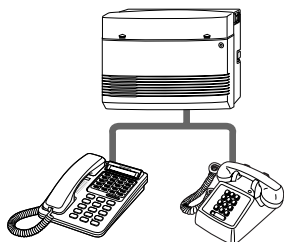

Прямое подключение источника резервного электропитания

К данной системе можно напрямую подключать автомобильный аккумулятор в качестве источника резервного электропитания на случай перебоя в энергоснабжении. Для подачи аварийного питания требуются дополнительные кабели.

☞ 2-23

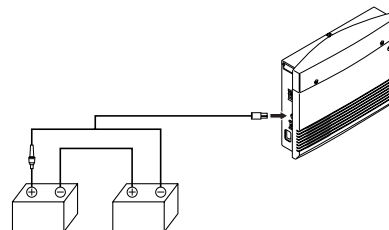

Гибридное соединение

Данная система может допускать использование аналоговых патентованных телефонов Panasonic. Кроме того, к ней могут подключаться одноканальные устройства, такие как одноканальные телефоны, факсимильные аппараты и терминалы данных.

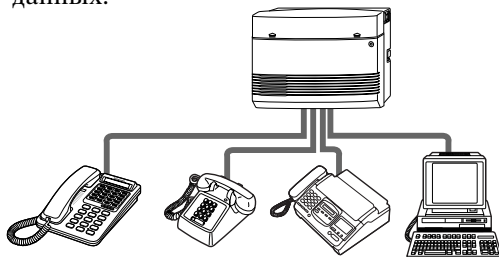

Выполнение вызовов из внешней линии (Прямой доступ в систему)

Внешние абоненты могут вызывать добавочные телефоны в системе. Если Вы установите дополнительную съемную плату, то вызывающего абонента будет приветствовать исходящее сообщение и давать ему информацию о порядке получения доступа к добавочному телефону.

☞ 3-13

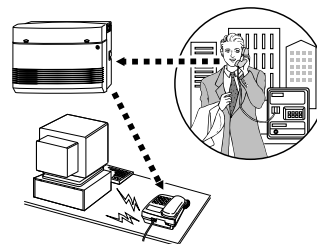

Меры предосторожности

- Держите блок на удалении от нагревательных приборов и устройств, генерирующих электрические помехи, таких как люминесцентные лампы, электродвигатели и телевизоры. Эти источники помех могут препятствовать нормальному функционированию усовершенствованной гибридной системы.
- Блок следует оберегать от воздействия пыли, влажности, высокой температуры (больше 40°C) и вибрации и не подвергать его действию прямого солнечного света.
- Никогда не пытайтесь вставлять куски проволоки, шпильки и т. п. в вентиляционные и другие отверстия на блоке.
- В случае какой-либо неисправности отключите блок от телефонной линии. Подключите телефон непосредственно к телефонной линии. Если телефон работает нормально, не подключайте блок повторно к линии до тех пор, пока неисправность не будет устранена. Если телефон не работает в нормальном режиме, то, неисправность, вероятно, имеет место в телефонной системе, а не в блоке.
- Не используйте бензин, растворитель и т. п. или любой абразивный порошок для чистки корпуса. Протрите его куском мягкой ткани.

ПРЕДУПРЕЖДЕНИЕ

ДАННЫЙ БЛОК МОЖЕТ УСТАНОВЛИВАТЬСЯ И ОБСЛУЖИВАТЬСЯ ТОЛЬКО КВАЛИФИЦИРОВАННЫМ ПЕРСОНАЛОМ СЕРВИСНОГО ОБСЛУЖИВАНИЯ.

В СЛУЧАЕ НЕИСПРАВНОСТИ, В РЕЗУЛЬТАТЕ КОТОРОЙ СТАНОВЯТСЯ ДОСТУПНЫМИ ВНУТРЕННИЕ ЧАСТИ, НЕМЕДЛЕННО ОТСОЕДИНИТЕ ШНУР ЭЛЕКТРОПИТАНИЯ И ВЕРНИТЕ БЛОК СВОЕМУ ДИЛЕРУ.

ПЕРЕД ТЕМ, КАК ПЕРЕМЕСТИТЬ ОБОРУДОВАНИЕ, РАЗЪЕДИНИТЕ ТЕЛЕФОННУЮ СВЯЗЬ ДО ОТКЛЮЧЕНИЯ ЭЛЕКТРОПИТАНИЯ, А ПРИ ПОВТОРНОМ ПОДСОЕДИНЕНИИ СНАЧАЛА ПОДКЛЮЧИТЕ ЭЛЕКТРОПИТАНИЕ.

ДАННЫЙ БЛОК ОБОРУДОВАН ШТЕПСЕЛЕМ С ЗАЗЕМЛЯЮЩИМ КОНТАКТОМ. ИЗ СООБРАЖЕНИЙ БЕЗОПАСНОСТИ ЭТОТ ШТЕПСЕЛЬ МОЖЕТ ВКЛЮЧАТЬСЯ ТОЛЬКО В РОЗЕТКУ С ЗАЗЕМЛЯЮЩИМ КОНТАКТОМ, УСТАНОВЛЕННУЮ В СООТВЕТСТВИИ С НОРМАТИВНЫМИ ТРЕБОВАНИЯМИ.

ШНУР ЭЛЕКТРОПИТАНИЯ ИСПОЛЬЗУЕТСЯ В КАЧЕСТВЕ ГЛАВНОГО РАЗЪЕДИНЯЮЩЕГО УСТРОЙСТВА. УБЕДИТЕСЬ В ТОМ, ЧТО СЕТЕВАЯ РОЗЕТКА РАСПОЛОЖЕНА/УСТАНОВЛЕНА ВБЛИЗИ ОБОРУДОВАНИЯ И ЛЕГКО ДОСТУПНА.

ВО ИЗБЕЖАНИЕ ПОЖАРА ИЛИ ПОРАЖЕНИЯ ЭЛЕКТРИЧЕСКИМ ТОКОМ НЕ ПОДВЕРГАЙТЕ ДАННОЕ ИЗДЕЛИЕ ВОЗДЕЙСТВИЮ ДОЖДЯ ИЛИ ВЛАЖНОСТИ.

Меры предосторожности

Для Вашей справки в будущем

СЕРИЙНЫЙ НОМЕР _____ ДАТА ПОКУПКИ _____
(находится на днище блока)

ИМЯ (НАЗВАНИЕ) ДИЛЕРА _____

АДРЕС ДИЛЕРА _____

Примечание • В настоящем Руководстве по установке не приводится полный номер модели, который обозначает страну, где можно использовать Ваши модели. Номер модели Вашего блока находится на табличке, прикрепленной к блоку.

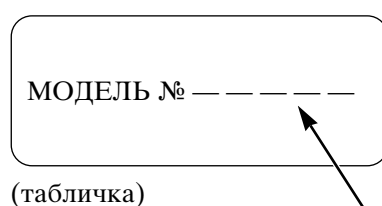

КХ-ТА308



Сертификат соответствия № ОС/1-У-200

КХ-ТА616



Сертификат соответствия № ОС/1-У-199

Вводная часть

Структура Руководства

Настоящее Руководство состоит из следующих разделов:

Раздел 1. Конструкция базовой системы

Дается общая информация о системе, включая схемы соединений.

Раздел 2. Установка

Содержатся указания по установке системы и монтажу проводки.

Раздел 3. Функции

Дается описание дополнительных и программируемых функций. Также приводятся сведения о режимах, необходимом системном программировании, образцах соединений, взаимосвязанных функциях и содержатся ссылки на Инструкцию по эксплуатации для каждой функции.

Раздел 4. Системное программирование

Дается описание операций, которые необходимы для назначения функций добавочным телефонам или системе.

Раздел 5. Приложение

Приводятся технические характеристики и значения по умолчанию для установок системного программирования.

Раздел 6. Поиск и устранение неисправностей

Дается информация о поиске и устранении неисправностей в системе и телефонах.

Раздел 7. Таблицы программирования

Приводятся таблицы программирования для данных, программируемых пользователем.

Описание основных символов, используемых в настоящем Руководстве



Дополнительная информация и дополнительные условия.



Ссылка на функцию или программу.

Содержание

Раздел 1	Конструкция базовой системы	
Раздел 2	Установка	
2.1	Перед установкой	2-2
2.2	Распаковка	2-4
2.3	Названия частей и места их расположения	2-4
2.4	Настенный монтаж	2-5
2.5	Замыкание корпуса на землю	2-6
2.6	Открытие верхней передней крышки	2-6
2.7	Подключение внешней линии (СО)	2-7
2.8	Подключение добавочного телефона	2-9
2.9	Подключение внешнего пейджера (пейджингового оборудования)	2-10
2.10	Подключение внешнего музыкального источника	2-11
2.11	Подключение параллельного телефона	2-12
2.12	Подключение чувствительного к полярности телефона	2-13
2.13	Подключение принтера и персонального компьютера	2-14
2.14	Расположение дополнительных плат	2-17
2.15	Установка платы исходящего сообщения/обнаружения факсимильного вызова	2-17
2.16	Подключение домофона и дверного отпирающего устройства	2-19
2.17	Подключение аккумуляторов резервного электропитания	2-23
2.18	Установка платы расширения на 3 внешние линии и 8 добавочных телефонов (КХ-ТА30877) и платы расширения на 8 добавочных одноканальных телефонов (КХ-ТА30874)	2-24
2.19	Дополнительное соединение для переключения линий в случае перебоя в энергоснабжении	2-29
2.20	Закрепление проводов	2-29
2.21	Закрытие передней крышки	2-30
2.22	Первое включение системы	2-31
2.23	Повторное включение системы	2-33
2.24	Сброс системных данных	2-34
Раздел 3	Функции	
A	Absent Message Capability (Возможность отображения сообщения об отсутствии)	3-2
	Account Code Entry (Ввод кода счета)	3-2
	Alternate Calling – Ring/Voice (Voice to Ring only) [Чередование режима вызова – звонковый/голосовой (только с голосового на звонковый)]	3-3
	Automatic Callback Busy (Camp-On) [Автоматический обратный вызов от занятой линии/номера (закрепление вызова)]	3-3
	Automatic Outside (CO) Line Access Number [Номер автоматического доступа к внешней линии (СО)]	3-4
B	Busy Station Signaling (BSS) [Оповещение занятой станции (BSS)]	3-4

Содержание

C	Call Forwarding (Пересылка вызова)	3-5
	Calling Party Control (CPC) Signal Detection [Обнаружение сигнала контроля за выполняющим вызов абонентом (CPC)]	3-6
	Call Park (Постановка вызова на ожидание)	3-6
	Call Pickup (Перехват вызова)	3-7
	Call Splitting (Разбивка вызова)	3-7
	Call Transfer – to Extension (Переключение вызова на добавочный телефон)	3-8
	Call Transfer – to Outside (CO) Line [Переключение вызова на внешнюю линию (CO)]	3-8
	Call Waiting (Ожидающий вызов)	3-9
	Conference (3-party) [Конференц-связь (3-абонентская)]	3-10
	Conference (5-party) [Конференц-связь (5-абонентская)]	3-11
D	Data Line Security (Защита линии передачи данных)	3-11
	Date and Time Setting (Установка даты и времени)	3-12
	Direct In Line (DIL) [Прямой выход в линию (DIL)]	3-12
	Direct Inward System Access (DISA) [Прямой доступ в систему (DISA)]	3-13
	Display Contrast Adjustment [Регулировка контрастности дисплея (только для моделей КХ-Т7330/КХ-Т7030/КХ-Т7130/КХ-Т7033)]	3-20
	Distinctive Dial Tones (Различимые тональные сигналы готовности)	3-20
	Do Not Disturb (DND) [Режим “Не беспокоить” (DND)]	3-21
	Door Opener (Дверное отпирающее устройство)	3-22
	Doorphone Call (Домофонный вызов)	3-22
	DSS Console [Пульт прямого выбора станции (DSS)]	3-23
E	Emergency Call (Экстренный вызов)	3-23
	Executive Busy Override (Администраторская отмена занятости)	3-24
	Extension Button Confirmation [Подтверждение значений кнопок на телефоне (только для моделей КХ-Т7330/КХ-Т7030/КХ-Т7130/КХ-Т7033)]	3-24
	Extension Group (Группа добавочных телефонов)	3-25
	Extension Password / System Password (Пароль добавочного телефона / Системный пароль)	3-25
	External Feature Access (Доступ к внешним функциям)	3-26
F	Flash (Сброс линии)	3-26
	Flexible Buttons (Универсальные кнопки)	3-27
H	Handset/Headset Selection [Выбор микрофонной трубки/головного телефона (только для моделей КХ-Т7330/КХ-Т7030/КХ-Т7130/КХ-Т7033)]	3-28
	Handsfree Answerback (Автоматический ответ)	3-28
	Handsfree Operation (Автоматические операции)	3-28
	Hold (Удержание вызова)	3-29
	Hookswitch Flash (Сброс линии рычагом переключения)	3-30
	Host PBX Access [Доступ к главной учрежденческой телефонной станции (PBX)]	3-30

Содержание

I	Intercept Routing (Перемаршрутизация)	3-31
	Intercom Calling (Вызов по внутренней связи)	3-31
L	Language Selection (Выбор языка)	3-32
	Limited Call Duration (Ограничение продолжительности вызова)	3-32
	Line Access Buttons (Кнопки доступа к линии)	3-33
	Log-In/Log-Out (Вход в группу/Выход из группы)	3-34
M	Message Waiting (Ожидающее сообщение)	3-34
	Microphone Mute (Отключение микрофона)	3-35
	Music on Hold / Background Music (BGM) (Музыкальная пауза режима удержания вызова / Музыкальный фон)	3-35
O	One-Touch Dialing (Сенсорный набор номера)	3-36
	Operator / Manager Extension (Добавочный телефон оператора / администратора)	3-36
	Operator Call (Вызов оператора)	3-37
	Outgoing Message (OGM) (Исходящее сообщение)	3-37
	Outside Calling (Внешний вызов)	3-40
	Outside (CO) Line Ringing Selection [Выбор режима звонковой сигнализации внешней линии (CO)]	3-41
P	Paging (Пейджинг)	3-41
	Paralleled Telephone Connection (Подключение параллельного телефона)	3-42
	Personal Speed Dialing (Персональный ускоренный набор номера)	3-42
	Pickup Dialing (Набор с захватом номера)	3-43
	Polarity Reverse Detection (Обнаружение сигнала изменения полярности)	3-43
	Power Failure Transfer (Переключение линий в случае перебоя в энергоснабжении)	3-44
	Preferred Line Assignment — Incoming (Назначение приоритетной линии для входящих вызовов)	3-44
	Preferred Line Assignment — Outgoing (Назначение приоритетной линии для исходящих вызовов)	3-45
	Proprietary Telephone Setting Data Default Set (Переустановка данных патентованного телефона на значения по умолчанию)	3-45
	Pulse to Tone Conversion (Переход с импульсного режима на тональный режим)	3-46
R	Receiving Calls (Прием вызовов)	3-46
	Redial (Дозванивание по номеру)	3-46
	Ringling Pattern Selection (Выбор схемы формирования вызывного звонкового сигнала)	3-47
	Room Monitor (Контрольное прослушивание помещения)	3-48
S	Secret Dialing (Скрытый набор номера)	3-48
	Self-Extension Number Confirmation [Самоподтверждение добавочного номера (только для моделей КХ-Т7330/КХ-Т7030 /КХ-Т7130/КХ-Т7033)]	3-49
	Station Feature Clear (Сброс функций станции)	3-49
	Station Hunting (Поиск свободной станции)	3-50

Содержание

	Station Lock (Блокировка станции)	3-51
	Station Message Detail Recording (SMDR) (Детализированная регистрация сообщений станции)	3-52
	System Data Default Set (Установка системных данных по умолчанию) . .	3-53
	System Speed Dialing (Системный ускоренный набор номера)	3-54
T	Timed Reminder (Программируемый по времени вызов-напоминание) . .	3-54
	Time (Day/Night/Lunch) Service [Программируемое по времени обслуживание (режимы дневной/ночной/обеденный перерыв)]	3-55
	Toll Restriction (Ограничение по оплате междугородных переговоров) . .	3-56
	Toll Restriction for System Speed Dialing (Ограничение по оплате междугородных переговоров для системного ускоренного набора)	3-58
	Toll Restriction Override by Extension Password (Отмена ограничения по оплате междугородных переговоров паролем добавочного телефона)	3-59
	Toll Restriction — Station Lock Boundary Class (Отмена ограничения по оплате междугородных переговоров – класс ограничения для заблокированной станции)	3-60
U	Uniform Call Distribution [Равномерное распределение вызовов (UCD)]. .	3-60
V	Voice Mail Integration (Интеграция голосовой почты)	3-64
	Volume Control (Регулировка уровня громкости)	3-67
W	Walking COS [Мобильный класс обслуживания (COS)]	3-67
Раздел 4	Системное программирование	
4.1	Перед системным программированием	4-2
4.2	Системное программирование	4-5
	[000] Установка даты и времени	4-5
	[001] Ввод номеров системного ускоренного набора	4-5
	[002] Системный пароль	4-6
	[003] Назначение порта для пульта прямого выбора станции (DSS)	4-6
	[004] Назначение спаренного телефона для пульта прямого выбора станции (DSS)	4-7
	[005] Сенсорное переключение вызова с помощью кнопки прямого выбора станции (DSS)	4-8
	[006] Способ переключения режимов программируемого по времени обслуживания (переключения режимов дневной/ночной/обеденный перерыв)	4-8
	[007] Время начала программируемого по времени обслуживания (режимов дневной/ночной/обеденный перерыв)	4-9
	[008] Назначение оператора	4-10
	[009] Назначение добавочного номера	4-10
	[010] Выбор режима индикации времени на дисплее	4-11
	[100] Установка группы поиска свободной станции	4-12
	[101] Вид поиска свободной станции	4-12
	[102] Порт голосовой почты	4-13

Содержание

[103]	Интеграция тональных сигналов стандарта DTMF ..	4-13
[104]	Выбор режима удержания вызова	4-15
[105]	Тональный сигнал конференц-связи	4-15
[106]	Тональный сигнал доступа к внешнему пейджингу ..	4-16
[107]	Проверка ресиверов тональных сигналов стандарта DTMF	4-16
[108]	Режим сброса линии для добавочного телефона, установленного в режим блокировки станции	4-16
[109]	Назначение индикатора внешней линии (CO)	4-17
[110]	Режим кнопки FLASH (Сброс линии)	4-17
[111]	Выбор музыкального источника для режима удержания вызова	4-18
[112]	Режим индикации пульта прямого выбора станции (DSS)	4-18
[113]	Повтор автоматического дозванивания по номеру ..	4-19
[114]	Временной интервал между автоматическими дозваниваниями по номеру	4-19
[115]	Выбор схемы формирования вызывного звонкового сигнала добавочного телефона	4-20
[116]	Выбор схемы конференц-связи	4-20
[117]	Тональный сигнал перехвата вызова	4-21
[118]	Ограничение набора в импульсном режиме	4-21
[119]	Повторный набор номера после перехода с импульсного на тональный режим набора	4-21
[120]	Частота звонкового сигнала	4-22
[121]	Выбор номера автоматического доступа к внешней линии (CO)	4-22
[122]	Автоматическое чередование доступа к внешней линии (CO)	4-22
[123]	Отношение прерывания	4-23
[124]	Выбор режима звонковой сигнализации одноканального телефона	4-23
[125]	Проверка * и # на срабатывание при ограничении по оплате междугородных переговоров	4-23
[200]	Время повторного звонка удерживаемого вызова ..	4-24
[201]	Время аннулирования переключения вызова	4-24
[202]	Время начала пересылки вызова	4-24
[203]	Время задержки набора с захватом номера	4-25
[204]	Время начала отсчета продолжительности вызова ..	4-25
[205]	Предельная продолжительность вызова между двумя внешними линиями (CO)	4-26
[206]	Время начала набора номера	4-26
[207]	Выбор временного диапазона для сброса линии рычагом переключения	4-27
[208]	Межцифровая пауза	4-27

Содержание

[210]	Длительность посылки тонального сигнала стандарта DTMF	4-28
[211]	Разъединение при отсутствии набора номера	4-28
[212]	Предельная продолжительность вызова по внешней линии (СО)	4-29
[213]	Обнаружение прекращения посылки звонковых сигналов	4-29
[300]	Назначение кода носителя	4-30
[301]	Ограничение по оплате междугородных переговоров – класс ограничения для системного ускоренного набора номера	4-30
[302]-[305]	Ограничение по оплате междугородных переговоров – коды отказа для классов обслуживания 2-5	4-31
[306]	Ограничение по оплате междугородных переговоров – коды исключения	4-32
[309]	Установка номеров экстренного вызова	4-33
[310]	Коды счета	4-33
[311]	Коды автоматического ввода паузы	4-34
[312]	Ограничение по оплате междугородных переговоров – класс ограничения для заблокированной станции	4-34
[400]	Назначение подключения внешней линии (СО)	4-35
[401]	Режим набора номера	4-35
[402]	Выбор частоты следования импульсов	4-36
[403]	Коды доступа к главной учрежденческой телефонной станции (РВХ)	4-36
[404]	Назначение группы внешних линий (СО)	4-37
[405]-[407]	Назначение гибкого режима набора внешних номеров – дневной/ночной/обеденный перерыв	4-38
[408]-[410]	Назначение гибкого режима звонковых вызовов – дневной/ночной/обеденный перерыв	4-39
[411]-[413]	Назначение времени задержки звонковых вызовов – дневной/ночной/обеденный перерыв	4-40
[414]-[416]	Режим внешней линии (СО) – дневной/ночной/обеденный перерыв	4-41
[417]	Длительность паузы	4-42
[418]	Время сброса линии	4-43
[419]	Назначение автоматически захватываемой внешней линии (СО)	4-43
[420]	Сигнал контроля за выполняющим вызов абонентом (СРС)	4-44
[421]	Обнаружение сигнала контроля за выполняющим вызов абонентом (СРС) для исходящих вызовов	4-45
[422]	Время разъединения	4-45

Содержание

[423]	Выбор схемы формирования вызывного звонкового сигнала от внешней линии (CO)	4-46
[424]	Назначение канала обнаружения сигнала изменения полярности	4-47
[500]	Выбор режима набора номера для маршрутизации входящих вызовов при прямом доступе в систему (DISA)	4-48
[501]	Встроенный автооператор прямого доступа в систему (DISA)	4-49
[502]	Выбор режима для исходящего сообщения (OGM) . .	4-50
[503]	Подключение факсимильной связи	4-51
[504]	Время задержки ответа при прямом доступе в систему (DISA)	4-51
[505]	Время ожидания после исходящего сообщения (OGM) при прямом доступе в систему (DISA)	4-51
[506]	Режим прямого доступа в систему (DISA) в случае занятости	4-52
[507]	Режим перемаршрутизации при прямом доступе в систему (DISA)	4-52
[508]	Вызывное время до перемаршрутизации при прямом доступе в систему (DISA)	4-53
[509]	Вызывное время после перемаршрутизации при прямом доступе в систему (DISA)	4-53
[510]	Режим “нет набора номера” при прямом доступе в систему (DISA)	4-54
[511]	Категория защиты при прямом доступе в систему (DISA)	4-54
[512]	Защитные коды прямого доступа в систему (DISA)	4-55
[513]	Обнаружение циклического тонального сигнала	4-55
[514]	Обнаружение тонального сигнала факсимильного вызова	4-56
[515]	Время перемаршрутизации для внутреннего прямого доступа в систему (DISA)	4-56
[516]	Назначение режима приема входящих вызовов при прямом доступе в систему (DISA)	4-57
[517]	Время ожидания автооператора прямого доступа в систему (DISA)	4-57
[518]	Выбор тонального сигнала прямого доступа к системе (DISA), посылаемого после ввода защитного кода . .	4-58
[519]	Время молчания до отправки исходящего сообщения (OGM) при прямом доступе в систему (DISA)	4-58
[520]	Группа равномерного распределения вызовов (UCD)	4-58
[521]	Время ожидания в группе равномерного распределения вызовов (UCD) в случае занятости . .	4-59

Содержание

[522]	Временной интервал между посылками исходящего сообщения (OGM) при равномерном распределении вызовов (UCD)	4-59
[523]	Режим равномерного распределения вызовов (UCD) в случае занятости	4-60
[524]	Режим перемаршрутизации при равномерном распределении вызовов (UCD)	4-60
[525]	Вызывное время до перемаршрутизации при равномерном распределении вызовов (UCD)	4-61
[526]	Вызывное время после перемаршрутизации при равномерном распределении вызовов (UCD)	4-61
[600]	Назначение группы добавочных телефонов	4-62
[601]-[603]	Ограничение по оплате междугородных переговоров – назначение класса обслуживания для режимов дневной/ночной/обеденный перерыв	4-62
[604]	Установка названия добавочного телефона	4-63
[605]	Режим ввода кода счета	4-64
[606]	Переключение вызова на внешнюю линию (CO)	4-65
[607]	Пересылка вызова во внешнюю линию (CO)	4-65
[608]	Администраторская отмена занятости	4-66
[609]	Отмена режима “Не беспокоить” (DND)	4-66
[610]	Подключение параллельного телефона	4-67
[611]	Добавочный номер телефонного автоответчика	4-67
[612]	Назначение контрольного прослушивания помещения	4-68
[613]	Выбор предельной продолжительности вызова по внешней линии (CO)	4-68
[614]	Обнаружение внутренних импульсных сигналов	4-69
[615]	Назначение языка для жидкокристаллического дисплея	4-69
[616]	Назначение дополнительного имени на Русском языке	4-70
[700]-[702]	Назначение режима приема домофонного вызова – дневной/ночной/обеденный перерыв	4-71
[703]-[705]	Назначение режима доступа к дверному отпирающему устройству – дневной/ночной/обеденный перерыв	4-72
[706]	Выбор схемы формирования звонкового /тонального сигнала домофона	4-73
[707]	Выбор тонального сигнала доступа к домофону	4-73
[708]	Продолжительность звонковой сигнализации домофона	4-74
[709]	Время, на которое отпирается дверь дверным отпирающим устройством	4-74

Содержание

[800]	Коммуникационные параметры последовательного интерфейса RS-232C системы детализированной регистрации сообщений станции (SMDR)	4-75
[801]	Параметры системы детализированной регистрации сообщений станции (SMDR)	4-76
[802]	Выбор входящего/исходящего вызова для распечатки протокола	4-76
[803]	Распечатка скрытых номеров ускоренного набора /сенсорного набора номера	4-77
[804]	Вывод на печать системных данных	4-77
[805]	Выбор режима распечатки кода счета системой детализированной регистрации сообщений станции (SMDR)	4-79
[998]	Версия постоянного запоминающего устройства (ПЗУ)	4-79
[999]	Сброс системных данных	4-80
Раздел 5	Приложение	
5.1	Значения установок по умолчанию	5-2
5.2	Технические характеристики	5-9
Раздел 6	Поиск и устранение неисправностей	
6.1	Во время установки	6-2
6.2	Во время подключения	6-3
6.3	Во время эксплуатации	6-4
Раздел 7	Таблицы программирования	
Шаблон		

Раздел 1

Конструкция базовой системы

1 Конструкция базовой системы

■ KX-TA616

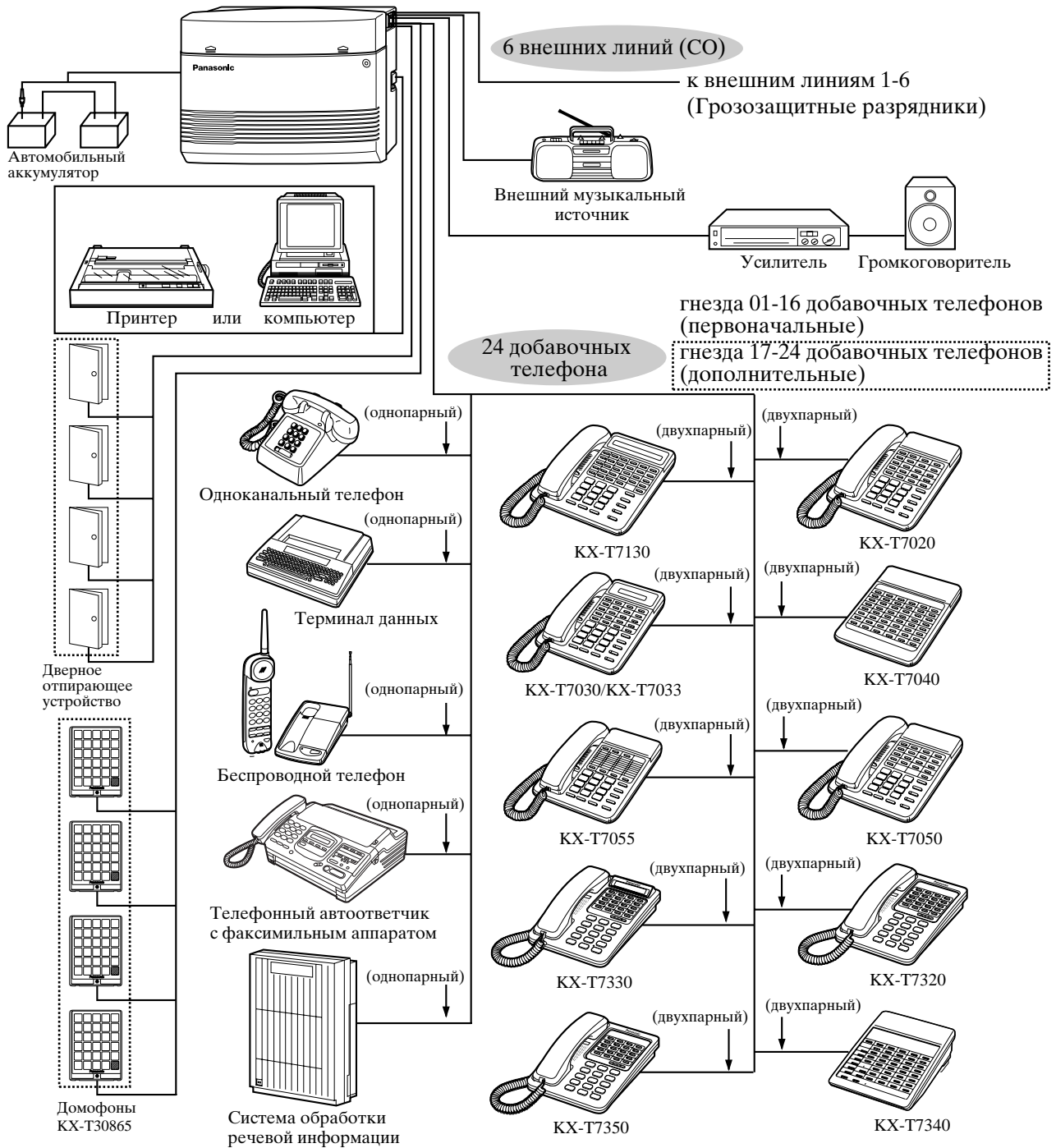

- Мы рекомендуем подключать дисплейный патентованный телефон к гнезду 01 добавочного телефона.
- Возможно подключение параллельного телефона. (☞ 2.11 “Подключение параллельного телефона”).
- Патентованный телефон не может подключаться к гнездам 17-24 добавочных телефонов. К ним можно подключать только одноканальный телефон.

☐ : требуется дополнительная плата.

Раздел 2

Установка

2.1 *Перед установкой*

Перед установкой системы и окончного оборудования изучите, пожалуйста, следующие положения, касающиеся установки и подключения.

Указания по технике безопасности при установке

При монтаже телефонной проводки необходимо соблюдать основные меры предосторожности в целях уменьшения риска возникновения пожара, поражения электрическим током или нанесения телесных повреждений, включая следующее:

1. Никогда не производите монтаж телефонной проводки во время грозы.
2. Никогда не устанавливайте телефонные розетки в сырых местах, если эти розетки специально не предназначены для установки в таких местах.
3. Никогда не дотрагивайтесь до неизолированных телефонных проводов или выводов, если телефонная система не была отключена в сетевом интерфейсе.
4. Будьте осторожны во время производства монтажа и модификации телефонных линий.

Меры предосторожности при установке

Данная система предназначена только для настенного монтажа. Не допускайте ее установки в следующих местах (что в противном случае может привести к нарушению нормальной работы, помехам или обесцвечиванию корпуса):

1. Под воздействием прямого солнечного света и в жарких, холодных или влажных местах. (Температурный диапазон: 0°C–40°C).
2. На участках, где имеются горячие источники и т. п., образующие серные газы, которые могут повредить оборудование или контакты.
3. В местах с частым или сильным ударным воздействием или вибрацией.
4. В пыльных местах или в местах, где вода или масло могут войти в контакт с системой.
5. Вблизи устройств, генерирующих высокочастотные колебания, таких как швейные машины или электрические сварочные агрегаты.
6. На компьютерах, телексах или на других предметах офисного оборудования либо поблизости от них, а также на микроволновых печах и кондиционерах либо рядом с ними. (Желательно не устанавливать систему в одной и той же комнате с вышеуказанным оборудованием).
7. Следует производить установку на удалении не менее 1,8 м от радио- и телевизионных приемников. (Это относится как к системе, так и к патентованным телефонам Panasonic).
8. Не загромождайте пространство вокруг системы (из соображений удобства обслуживания и осмотра; особое внимание обратите на то, чтобы оставить пространство для охлаждения сверху и по боковым сторонам системы).

2.1 Перед установкой

Меры предосторожности при монтаже проводки

При монтаже проводки системы обязательно выполняйте следующие указания:

1. Не прокладывайте телефонный кабель параллельно с проводами от источника электропитания переменного тока, компьютера, телекса и т. п. Если кабели прокладываются параллельно с этими проводами, их необходимо экранировать металлическими трубками или использовать экранированные кабели и заземлять экран.
2. Если кабели прокладываются по полу, используйте защитные приспособления, которые не позволяют наступать на провода. Избегайте монтажа проводки под ковровыми покрытиями.
3. Не допускайте использования одной и той же сетевой розетки для энергоснабжения компьютеров, телексов и другого офисного оборудования. В противном случае работа системы может прерываться наведенными помехами от такого оборудования.
4. Пожалуйста, используйте однопарный телефонный провод для подключения добавочного (телефонного) оборудования, такого как одноканальные телефоны, терминалы данных, автоответчики, компьютеры, системы обработки речевой информации и т. п., за исключением патентованных телефонов Panasonic (например, КХ-Т7330).
5. Во время монтажа проводки отключайте систему от электросети. После завершения всех работ по монтажу проводки снова включите систему в электросеть.
6. Ошибочный монтаж проводки может привести к неправильной работе системы. См. раздел 6.1 “Во время установки” и раздел 6.2 “Во время подключения”.
7. Если добавочный телефон не работает в нормальном режиме, отключите телефон от линии добавочного номера, а затем снова подключите его либо выключите выключатель электропитания системы, а затем снова включите его.
8. Система оборудована 3-контактным штепселем заземленного типа, что является функцией обеспечения безопасности. Если Вы не можете вставить этот штепсель в сетевую розетку, обратитесь к своему электрику, чтобы он заменил Вашу устаревшую розетку. Не отменяйте цели, для которой предназначен штепсель заземленного типа.
9. Внешняя (CO) линия должна быть установлена с Защитой от света. См. Раздел 2.7 “Подключение внешней линии (CO)”, Установка грозозащитных разрядников.

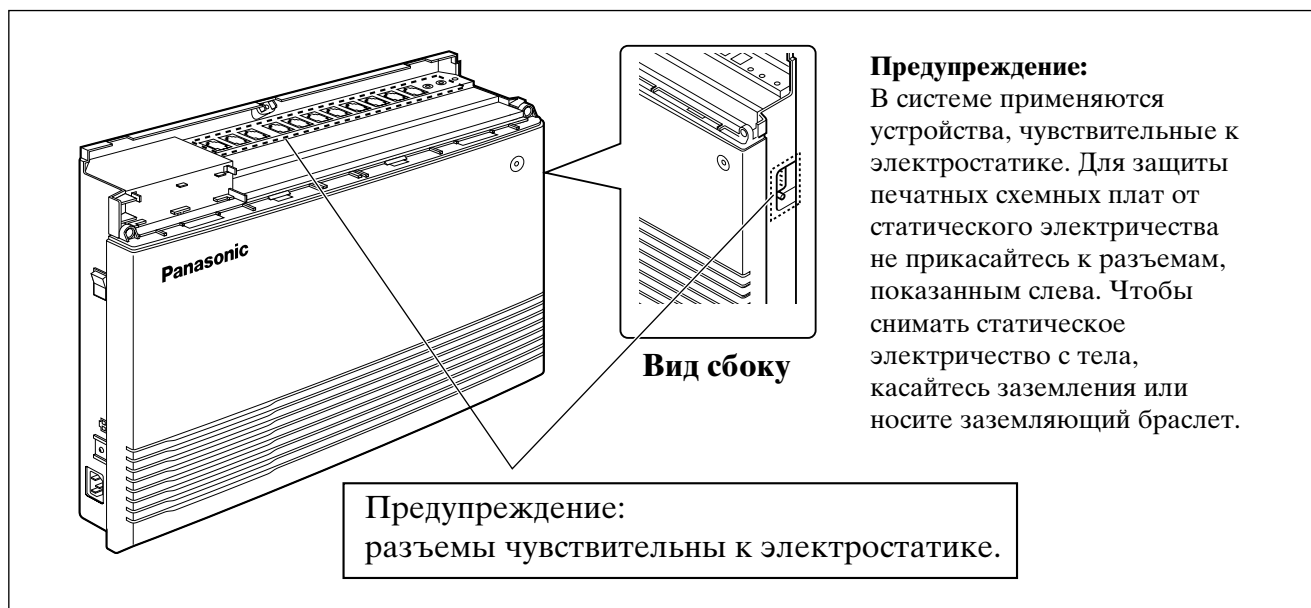

* Иллюстрация на этой странице показывает модель КХ-ТА308.

2.2 Распаковка

Распакуйте коробку и проверьте наличие указанных ниже предметов.

Главный блок	1
Шнур электропитания переменным током	1
Шурупы (для настенного монтажа)	3
Шайбы (для настенного монтажа)	3
Соединитель для пейджера	1

Соединитель для музыкального источника	1
Переходная вилка	1
Полоска	1
Заклепка	1

2.3 Названия частей и места их расположения

■ КХ-ТА308

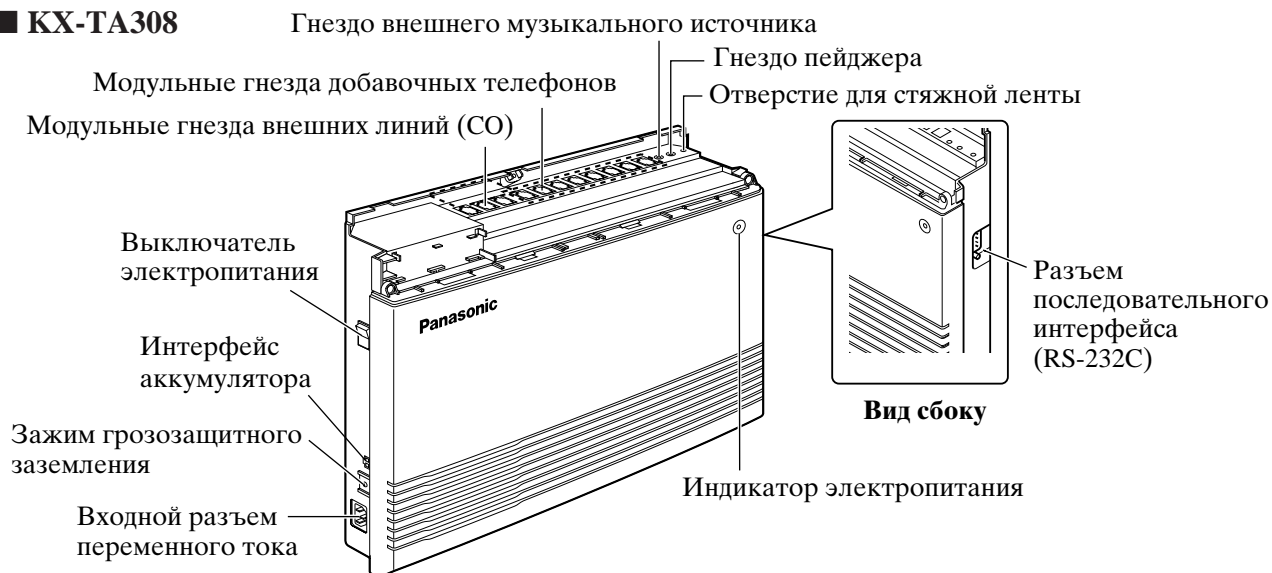

■ КХ-ТА616

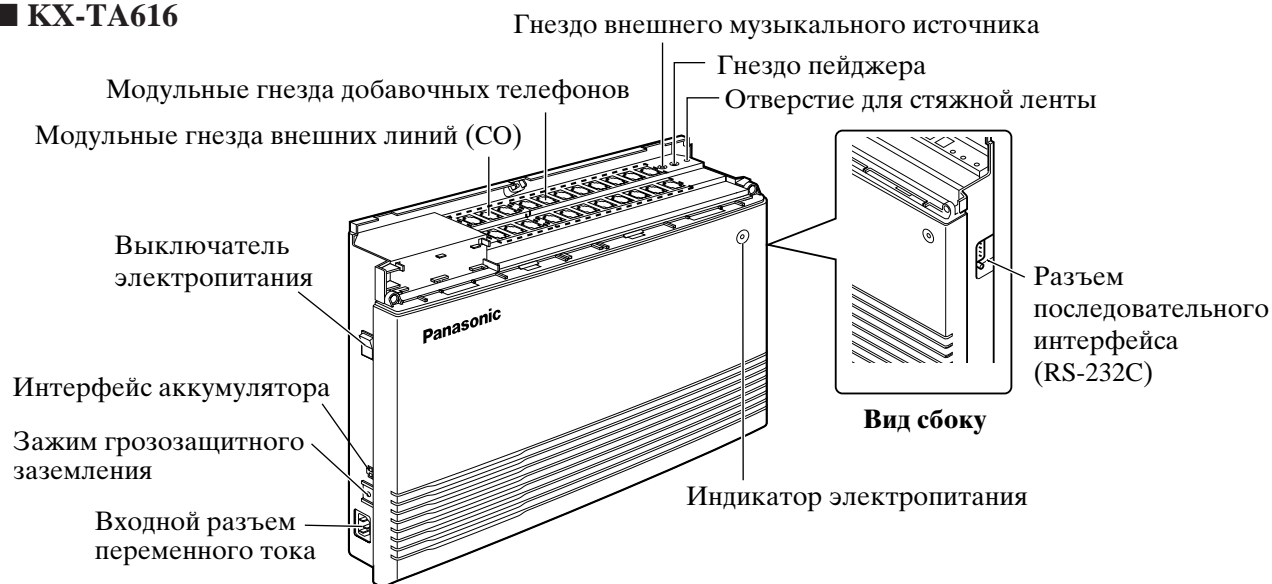

2.4 Настенный монтаж

Данное устройство предназначено только для настенного монтажа. Стена, на которую монтируется блок, должна быть способна выдерживать вес главного блока. Если используются другие шурупы, а не те, что поставляются в комплекте, то они должны быть такого же диаметра, что и шурупы из комплекта.

Монтаж на деревянной стене

1. Наложите шаблон (приведенный на последней странице) на стену, чтобы наметить места для шурупов.

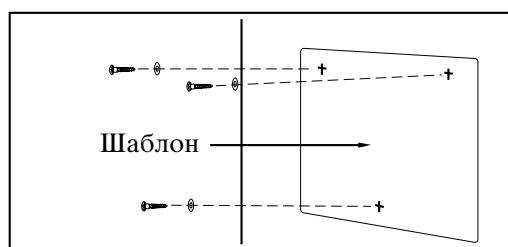

2. Вверните в стену шурупы (из комплекта).

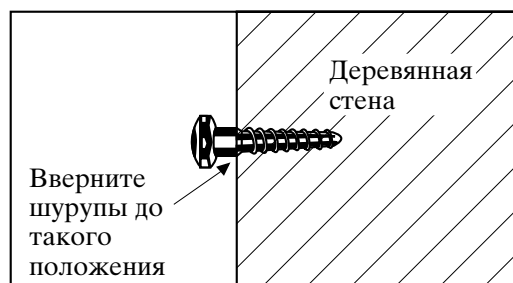

3. Повесьте главный блок на головки шурупов.

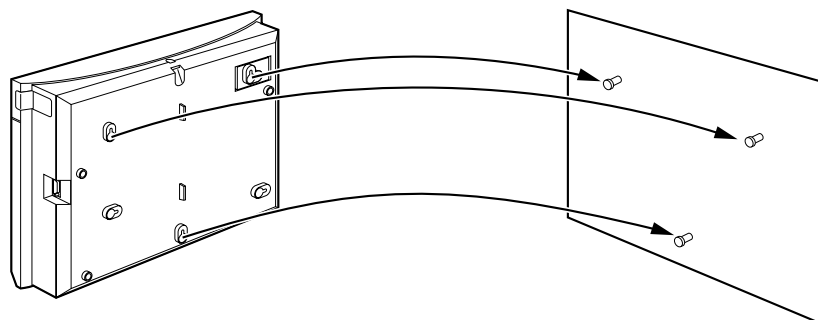

Монтаж на бетонной или покрытой строительным раствором стене

1. Наложите шаблон (приведенный на последней странице) на стену, чтобы наметить места для шурупов.
2. Просверлите отверстия и забейте молотком дюбели (приобретаются пользователем) заподлицо со стеной.

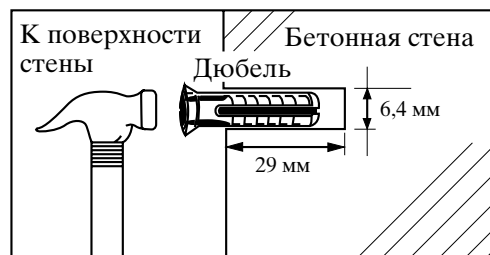

3. Вверните шурупы (из комплекта) в дюбели.



4. Повесьте главный блок на головки шурупов.

2.5 Замыкание корпуса на землю

ВНИМАНИЕ!!!

Выполните замыкание корпуса главного блока на землю.

1. Отверните винт.
2. Вставьте заземляющий провод (приобретается пользователем).
3. Затяните винт.
4. Подсоедините заземляющий провод к заземлению.

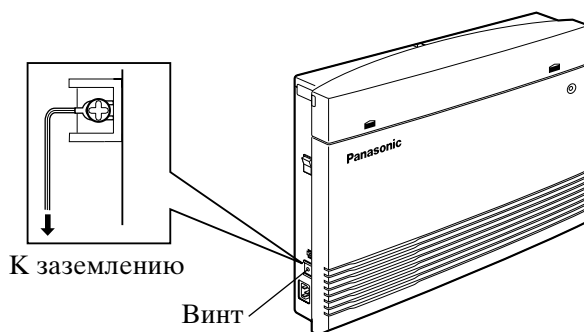

2.6 Открытие верхней передней крышки

1. Отверните винт.
2. Снимите верхнюю переднюю крышку.

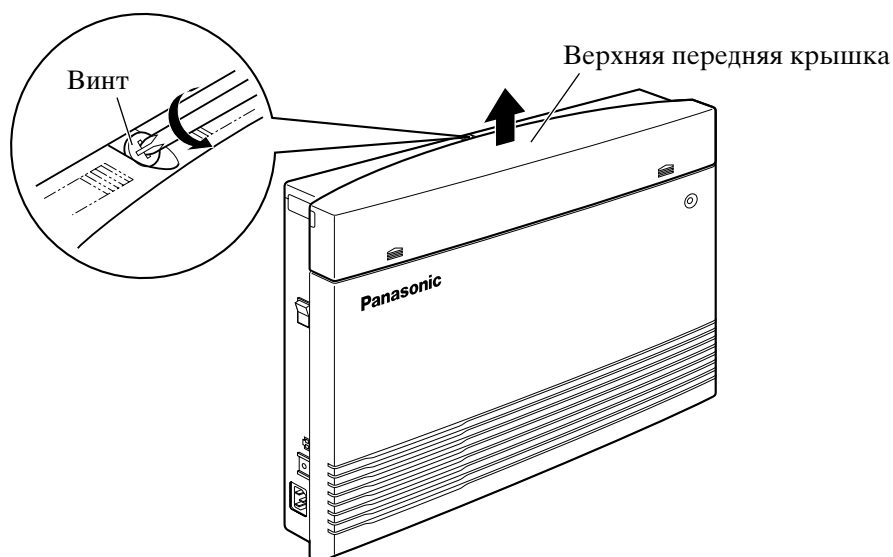

- Винт с крышки не снимается.

2.7 Подключение внешней линии (СО)

Подключение

1. Вставьте модульные штекеры шнуров телефонной линии (2-жильных проводов) в модульные гнезда (внешних линий СО 1-3) на системе.
2. Подключите линейный шнур к соединительному щитку или к гнезду центральной телефонной станции.

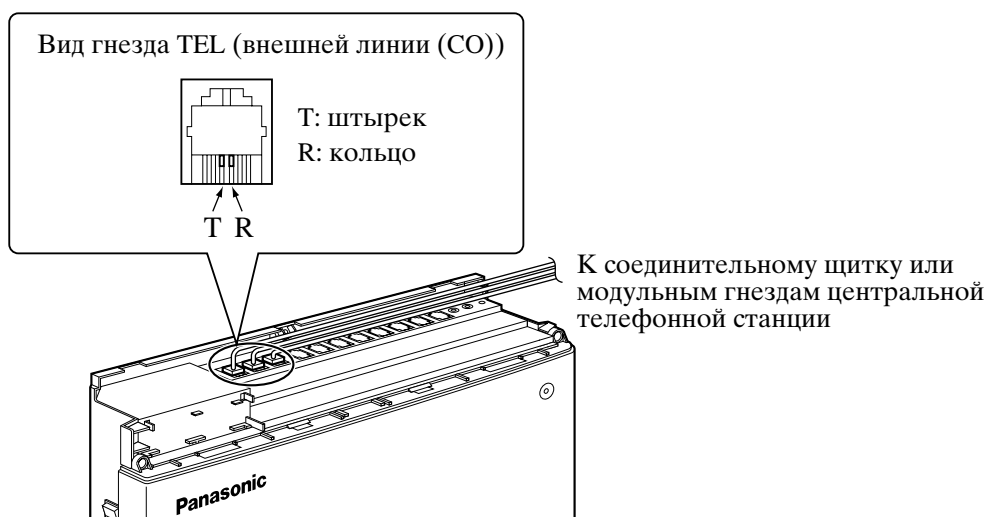

Установка грозозащитных разрядников

Грозозащитный разрядник – это устройство, устанавливаемое на внешней линии (СО) для того, чтобы предотвращать поступление в здания опасного перенапряжения и вывод оборудования из строя.

Опасное перенапряжение может произойти, если телефонная линия войдет в контакт с линией энергоснабжения.

Проблемы, возникающие вследствие грозовых перенапряжений, постоянно возрастают с развитием электронного оборудования.

Во многих странах действуют нормативные предписания, требующие установки грозозащитных разрядников. Грозовой разряд в телефонном кабеле, находящийся в 10 метрах над землей, может достигать 200 тысяч вольт.

Данная система должна устанавливаться с грозозащитными разрядниками. Кроме того, очень важным для защиты системы является заземление (☞ 2.5 “Замыкание корпуса на землю”).

Рекомендуемые грозозащитные разрядники

- TELESPIKE BLOK MODEL TSB (TRIPPE MFG. CO.)
- SPIKE BLOK MODEL SK6-0 (TRIPPE MFG. CO.)
- Super MAX™ (PANAMAX)
- MP1 (ITW LINK)

* Иллюстрация на этой странице показывает модель КХ-ТА308.

2.7 Подключение внешней линии (СО)

Подключение

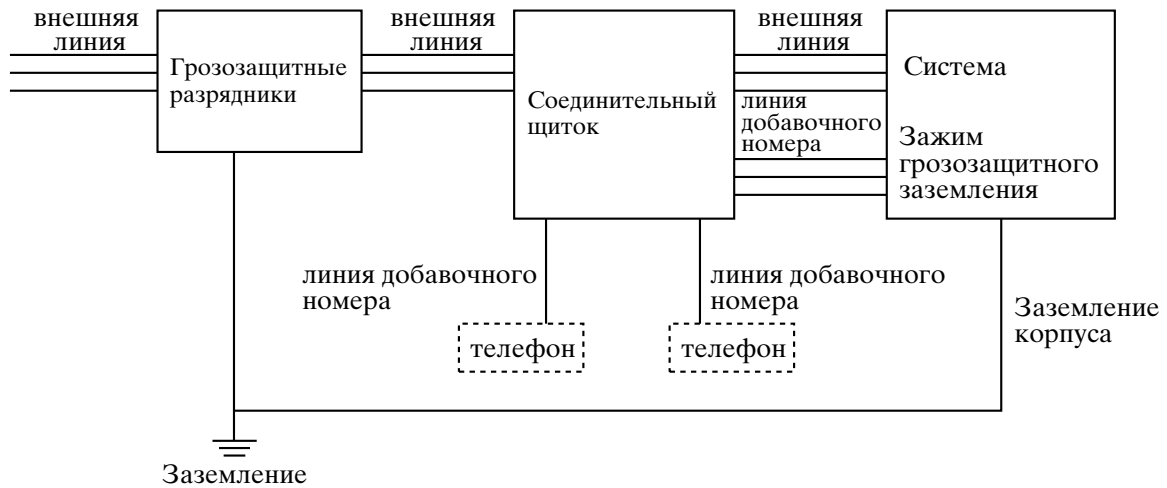

Установка заземляющего стержня



- 1) Место установки заземляющего стержня рядом с разрядником
- 2) Препятствия к применению по результатам испытаний .. нет
- 3) Состав материала заземляющего стержня металл
- 4) Глубина заземляющего стержня более 50 см
- 5) Калибр проволоки заземляющего провода толщина более 16 AWG
(американский тип проводов)

Примечания

- Приведенный выше пример является только рекомендацией.
- Глубина заземляющего стержня и требуемая глубина зависят от состава почвы.

2.8 Подключение добавочного телефона

Гнезда 01-08 добавочных телефонов для модели КХ-ТА308 и гнезда 01-16 добавочных телефонов для модели КХ-ТА616 могут использоваться для телефонных аппаратов всех типов.

Монтаж телефонной проводки

Максимальная длина линейного шнура добавочного телефона (скрученного кабеля), соединяющего систему и добавочный телефонный аппарат, должна быть следующей:

	Диаметр линии	Максимальная длина
Одноканальный телефон	22 AWG	1798 м
(Ограничение на Сопротивление станционной линии:	24 AWG	1128 м
600 Ом, включая сопротивление подключенного аппарата.)	26 AWG	698 м
Патентованный телефон	22 AWG	360 м
(Ограничение на Сопротивление станционной линии:	24 AWG	229 м
40 Ом.)	26 AWG	140 м

Для каждого добавочного телефона требуется 2- или 4-жильная проводка, как показано ниже. Имеются 4 контакта, которые могут подключаться: “Т” (“Штырек”), “R” (“Кольцо”), “L” (“Низкий”) и “Н” (“Высокий”).

Телефон	Проводка
Одноканальные телефоны	1-парный провод (Т, R)
Патентованный телефон (например, КХ-Т7330)	2-парный провод (L, Н, Т, R)

- !** • Если к системе подключен телефон или автоответчик с реле А-А1, установите переключатель реле А-А1 на телефоне или на автоответчике в положение OFF (Выкл.).

Подключение

Вставьте модульные штекеры (2- или 4- жильных проводов) телефонной линии в модульные гнезда на системе.

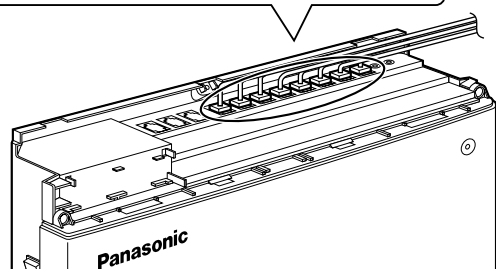

К добавочным номерам (гнезда 01-08 (JACK 01-08) для модели КХ-ТА308, гнезда 01-16 (JACK 01-16) для модели КХ-ТА616)

* Иллюстрация на этой странице показывает модель КХ-ТА308.

2.9 Подключение внешнего пейджера (пейджингового оборудования)

К системе можно подключить один внешний пейджер (приобретается пользователем) как показано ниже:

Используйте штекер EIAJ RC-6701 A (2-контактный, диаметром 3,5 мм).

- Выходной импеданс: 600 Ω .

Максимальная длина кабеля

AWG 18-22: до 10 м.

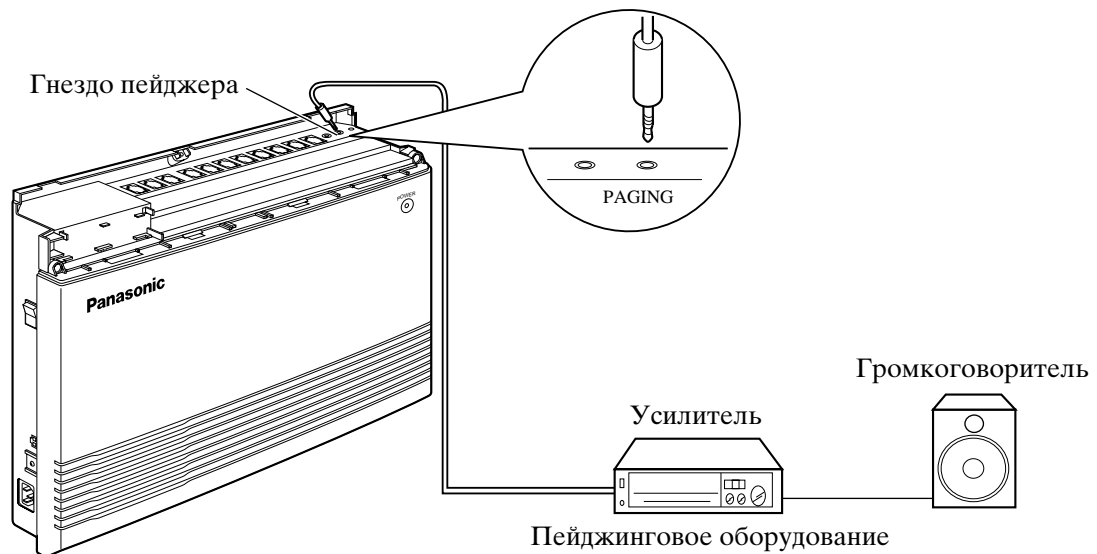

- Для регулировки уровня громкости пейджера используйте регулятор громкости на усилителе.



- **Необходимое системное программирование**
Раздел 4.2 “Системное программирование”
[106] Тональный сигнал доступа к внешнему пейджингу
- **Ссылка на функцию**
Раздел 3 “Функции”
Paging.

* Иллюстрация на этой странице показывает модель КХ-ТА308.

2.10 Подключение внешнего музыкального источника

К системе можно подключить один музыкальный источник, например, радио (приобретается пользователем), как показано ниже.

Вставьте штекер в гнезда наушников/головного телефона на внешнем музыкальном источнике.

Используйте штекер EIAJ RC-6701 A (2-контактный, диаметром 3,5 мм).

- Выходной импеданс: 8 Ω.

Максимальная длина кабеля

AWG 18-22: до 10 м

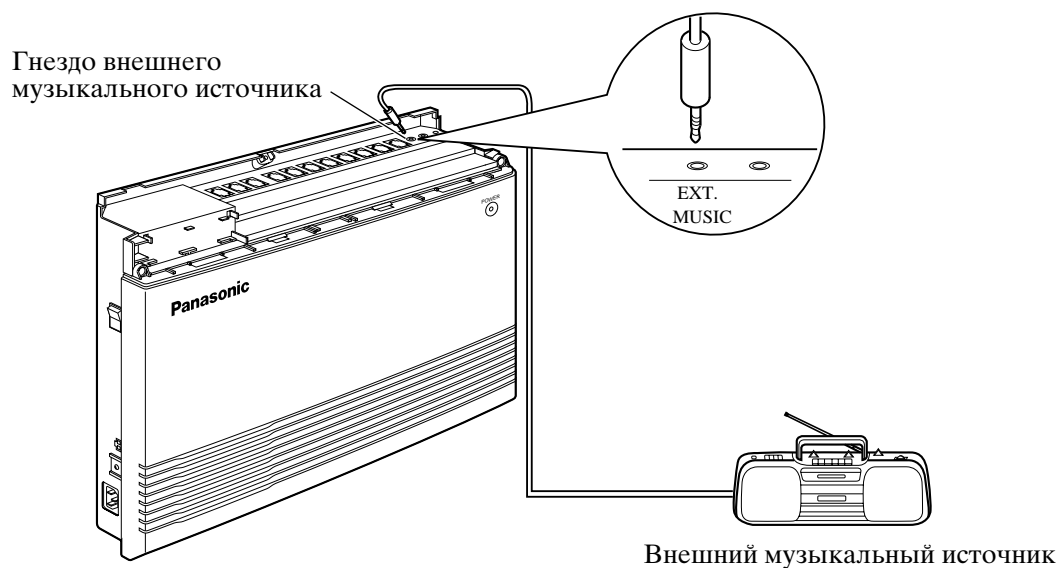

- Для музыкальных источников, используемых при воспроизведении музыкальной паузы режима удержания вызова и музыкального фона, требуется выполнить системное программирование.
- Для регулировки уровня громкости музыкальной паузы в режиме удержания вызова используйте регулятор громкости на внешнем музыкальном источнике.



- **Необходимое системное программирование**
Раздел 4.2 “Системное программирование”
[111] Выбор музыкального источника для режима удержания вызова
- **Ссылка на функцию**
Раздел 3 “Функции”
Music on Hold / Background Music (BGM).

* Иллюстрация на этой странице показывает модель KX-TA308.

2.11 Подключение параллельного телефона

Параллельно с патентованным телефоном можно подключить любой одноканальный телефон следующим способом.

С использованием T-адаптера

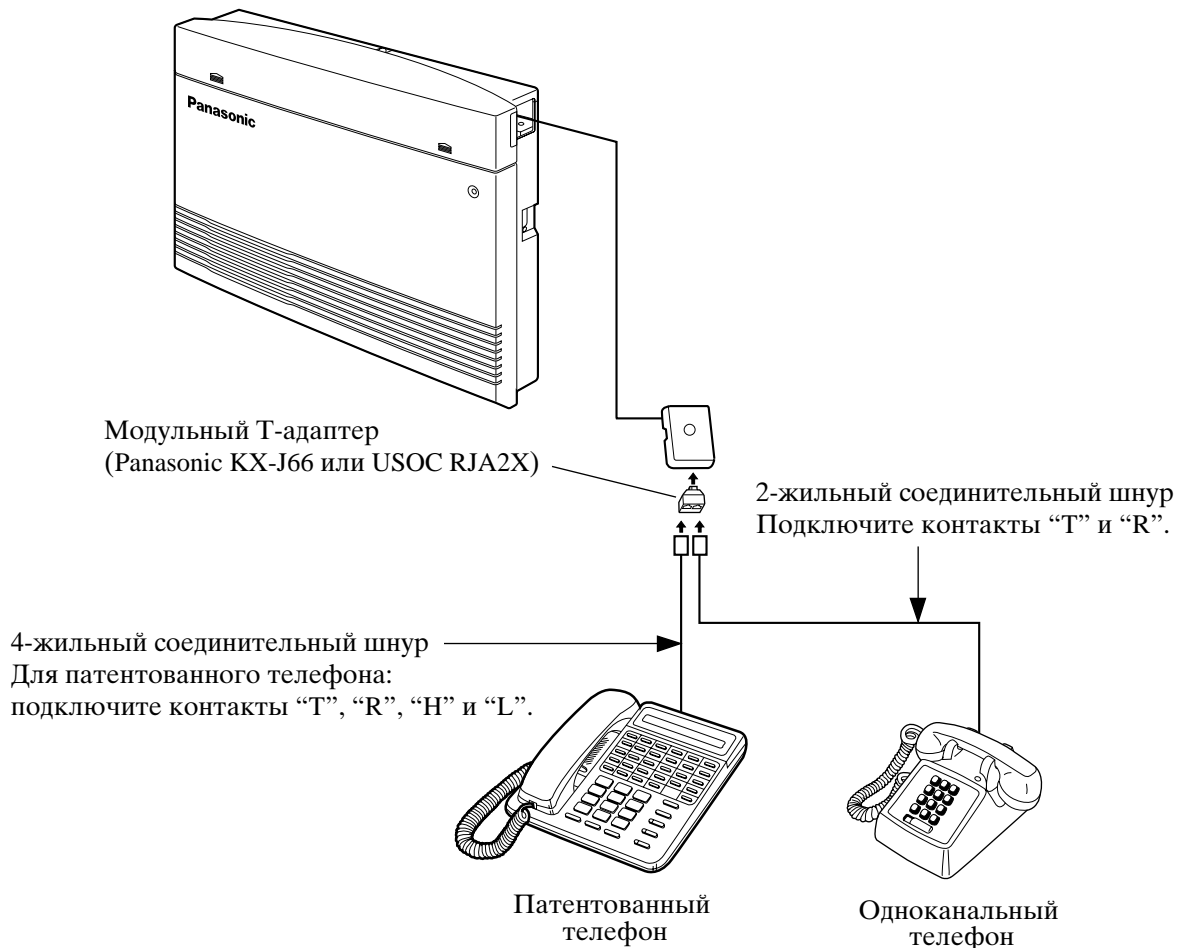

- **Необходимое системное программирование**
Раздел 4.2 "Системное программирование"
[610] Подключение параллельного телефона
- **Ссылка на функцию**
Раздел 3 "Функции"
Paralleled Telephone Connection.

2.12 Подключение чувствительного к полярности телефона

Если Ваш телефон чувствителен к полярности, выполните указанную ниже процедуру.

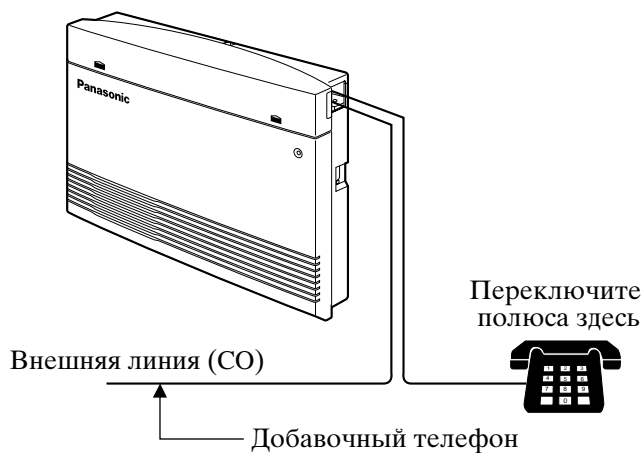
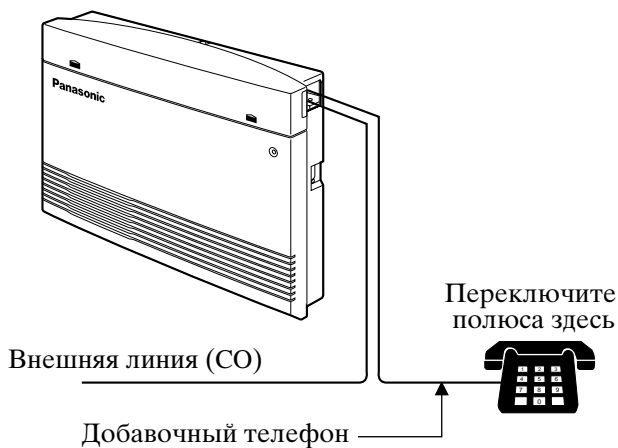

1. Полностью выполните весь необходимый монтаж проводки для добавочных телефонов.
2. Убедитесь в том, что набор номера можно выполнить со всех добавочных телефонов, используя телефонный аппарат с кнопочным номеронабирателем. Если набор не получается, необходимо изменить полярность между добавочным телефоном и системой.
3. Переключите полюса как показано на рисунке.
4. Отключите систему от сети электропитания.
5. Подключите все внешние линии.
6. Убедитесь в том, что набор номера можно выполнить на следующем добавочном телефоне, используя телефонный аппарат с тональным набором номера: добавочный телефон (T, R) гнезда 01: внешняя линия 1 (CO 1). Если набор не получается, необходимо изменить полярность между системой и внешней линией.
7. Переключите полюса как показано на рисунке.
8. Повторяйте вышеуказанную процедуру каждый раз при замене добавочного телефона.

2.13 Подключение принтера и персонального компьютера

К системе можно подключить приобретенные пользователем принтер или персональный компьютер (ПК). Они используются для распечатки или просмотра протоколов вызовов, составленных системой детализированной регистрации сообщений станции (SMDR), и данных системного программирования.

Подключите кабель принтера или кабель ПК к разъему последовательного интерфейса (RS-232C). Кабель должен быть экранированным и иметь длину не более 2 м.



Расположите кабели так, чтобы принтер был подключен к системе как показано в соответствующей таблице на следующей странице.

Разъем последовательного интерфейса (RS-232C) имеет следующую конфигурацию контактов:

№ контакта	Название сигнала		Тип цепи	
			EIA	ССИТ
2	RXD	Принимаемые данные	BB	104
3	TXD	Передаваемые данные	BA	103
4	DTR	Терминал данных готов	CD	108,2
5	SG	Сигнал "земля"	AB	102
6	DSR	Источник данных готов	CC	107
7	RTS	Запрос передатчика	CA	105
8	CTS	Сброс передатчика	CB	106

2.13 Подключение принтера и персонального компьютера

Схема соединения принтера/персонального компьютера с системой

Если Вы подключаете принтер или ПК с помощью 9-контактного кабеля, следуйте указанной ниже схеме.

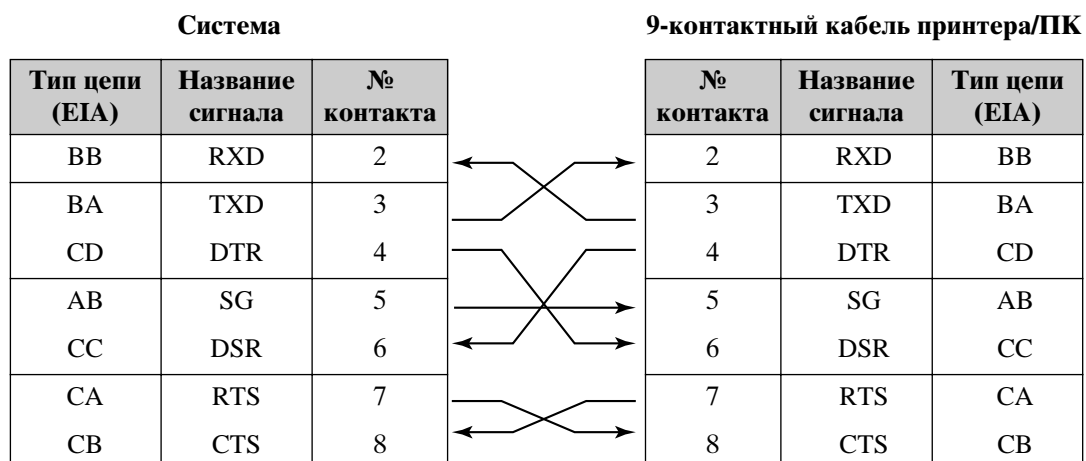

Если Вы подключаете принтер или ПК с помощью 25-контактного кабеля, следуйте указанной ниже схеме.

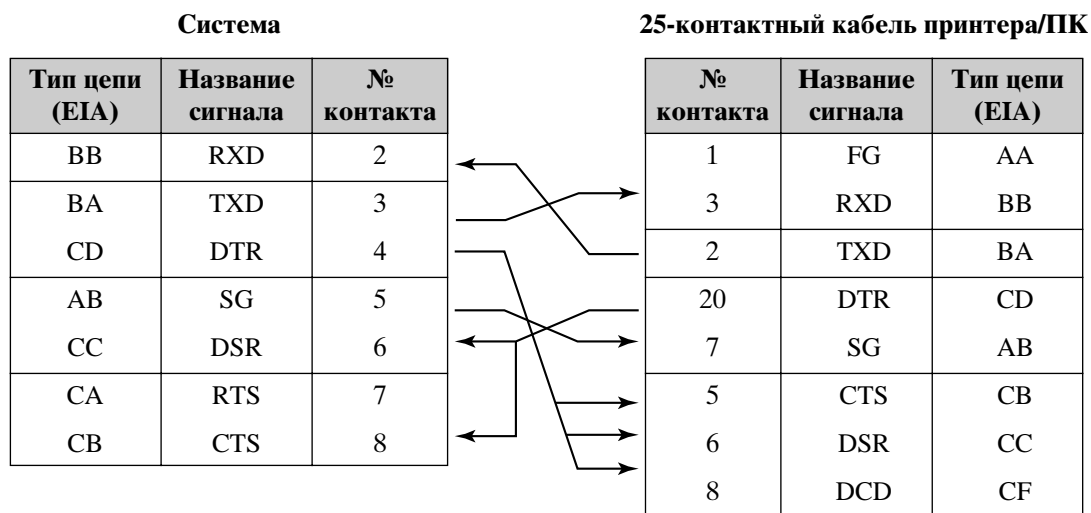

2.13 Подключение принтера и персонального компьютера

Сигналы последовательного интерфейса (RS-232C)

Заземление корпуса: FG

Замыкает корпус блока на заземляющий провод шнура электропитания переменного тока.

Передаваемые данные: SD (TXD) (выходной)

Переносит сигналы из блока на принтер. Режим “Mark” (“Маркер”) задерживается до тех пор, пока не будут переданы данные или сигналы прерывания.

Принимаемые данные: RD (RXD) (входной)

Переносит сигналы из принтера.

Запрос передатчика: RS (RTS) (выходной)

Этот вывод остается включенным (ON) всякий раз, когда DR (DSR) включен (ON).

Сброс передатчика: CS (CTS) (входной)

Индицирует готовность принтера к приему данных от блока, когда цепь CS (CST) включена (ON). Блок не будет пытаться передавать или принимать данные, когда цепь CS (CST) выключена (OFF).

Источник данных готов: DR (DSR) (входной)

Индицирует готовность принтера, когда цепь DR (DSR) включена (ON). Включенное положение (ON) цепи DR (DSR) не индицирует факт установления связи с принтером.

Сигнал “земля”: SG

Производит замыкание на землю по постоянному току для всех интерфейсных сигналов.

Терминал данных готов: ER (DTR) (выходной)

Эта сигнальная линия включается (ON) блоком с целью индикации его нахождения в неавтономном режиме (ON LINE). Включенное положение (ON) цепи ER (DTR) не индицирует факт установления связи с принтером. Эта цепь выключена (OFF) во время нахождения блока в автономном режиме (OFF LINE).

Обнаружение информационного сигнала: CD (DCD) (входной)

Во включенном состоянии (ON) индицирует для терминала данных (DTE) процесс приема информационного сигнала.



• **Необходимое системное программирование**

Раздел 4.2 “Системное программирование”

[800] Коммуникационные параметры последовательного интерфейса RS-232C системы детализированной регистрации сообщений станции (SMDR).

[801] Параметры системы детализированной регистрации сообщений станции (SMDR).

• **Ссылка на функцию**

Раздел 3 “Функции”

Station Message Detail Recording (SMDR).

2.14 Расположение дополнительных плат

Ниже показано расположение дополнительных плат.

Предостережение Чтобы защитить печатные схемные платы от статического электричества, не дотрагивайтесь до деталей на печатных платах в главном блоке и на дополнительных платах. При необходимости доступа к этим деталям надевайте заземляющий браслет.

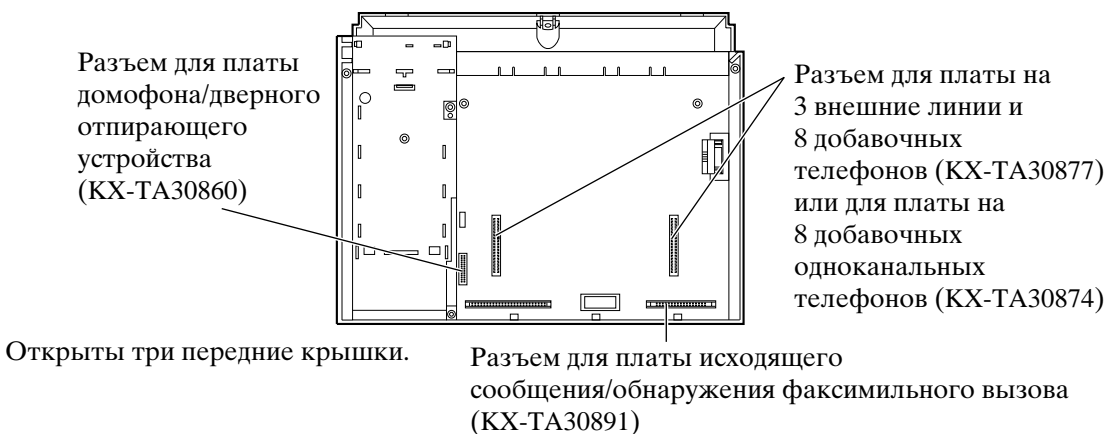

ПРИМЕЧАНИЕ:

Перед установкой дополнительных карт выключите питание и выньте шнур из розетки.

2.15 Установка платы исходящего сообщения /обнаружения факсимильного вызова

На систему можно установить дополнительную плату (КХ-ТА30891) исходящего сообщения/обнаружения факсимильного вызова.

Плата исходящего сообщения/обнаружения факсимильного вызова поддерживает следующие функции.

Прямой доступ в систему (DISA) с исходящим сообщением (OGM):

Это является одной из системных функций. Исходящее сообщение приветствует внешнего вызывающего абонента и дает информацию с тем, чтобы абонент смог выйти непосредственно на добавочный телефон (-ы).

Обнаружение факсимильного вызова:

Когда система принимает в режиме прямого доступа в систему сигнал факсимильной передачи, этот сигнал автоматически переключается на заданный добавочный номер телефакса.

1. Выверните 2 винта.

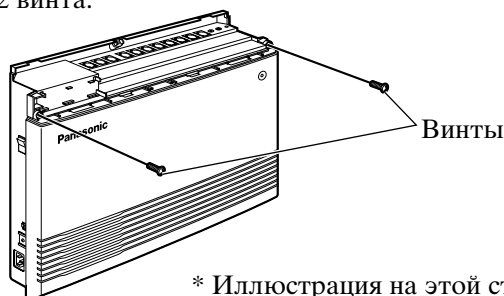

* Иллюстрация на этой странице показывает модель КХ-ТА308.

2.15 Установка платы исходящего сообщения /обнаружения факсимильного вызова

2. Откройте нижнюю переднюю крышку.

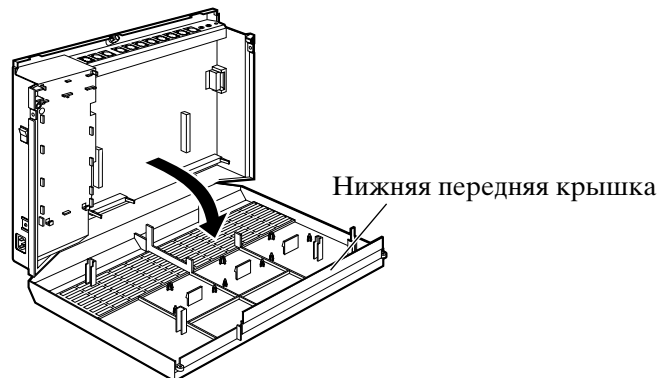

3. Установите плату исходящего сообщения/обнаружения факсимильного вызова.

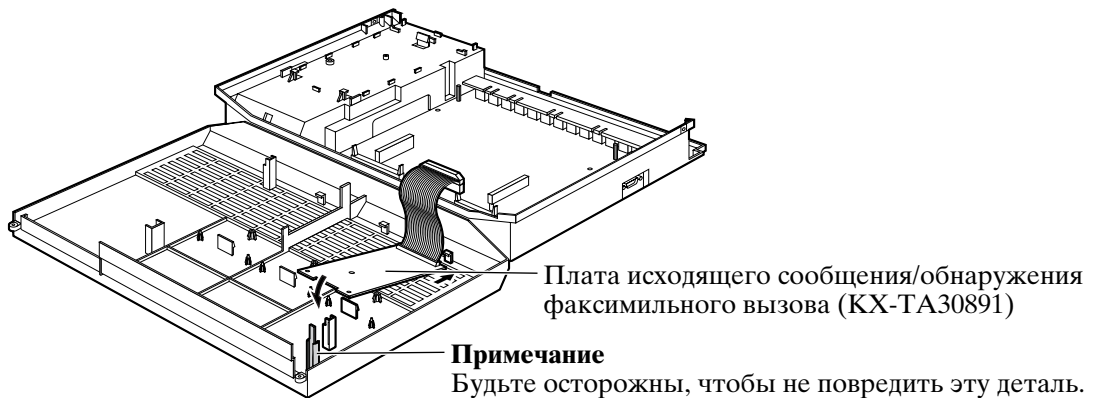

4. Вставьте плоские кабели в разъем платы.

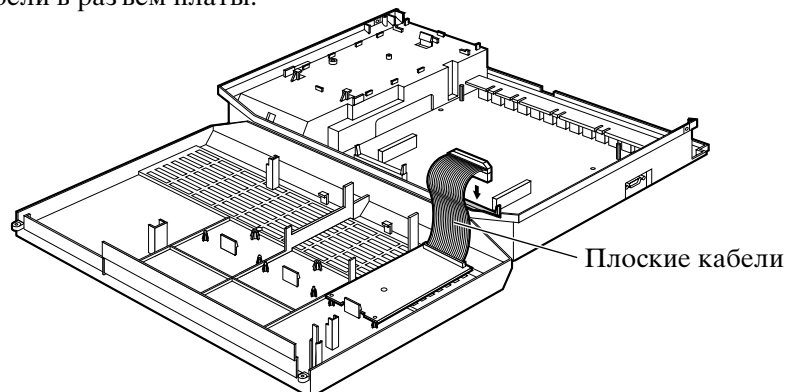

5. Установите крышку на место.



- **Необходимое системное программирование**

См. “Необходимое системное программирование” в подразделе “Direct Inward System Access (DISA) [Прямой доступ в систему (DISA)]” раздела 3 “Функции”,

- **Ссылка на функцию**

Раздел 3 “Функции”

Direct Inward System Access (DISA).

Outgoing Message (OGM).

* Иллюстрация на этой странице показывает модель КХ-ТА308.

2.16 Подключение домофона и дверного отпирающего устройства

Можно установить 4 домофона (КХ-Т30865) и 4 дверных отпирающих устройства (приобретаются покупателем).

Максимальная длина кабеля

Максимальная длина линейного шнура домофона и дверного отпирающего устройства, соединяющего их с системой, должна быть следующей:

	Диаметр линии	Максимальная длина
Домофон	22 AWG	180 м
(Ограничение на Сопротивление станционной линии: 20 Ом.)	24 AWG	113 м
Дверное отпирающее устройство	26 AWG	70 м
	22 AWG	180 м

Установка домофона

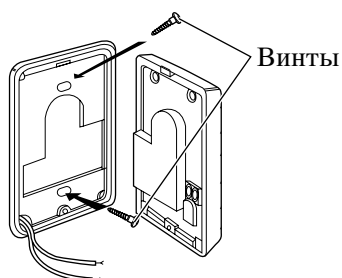
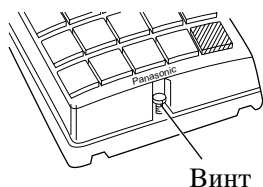

1. Выверните винт и откройте блок домофона.

2. Прикрепите к стене крышку-основание двумя винтами (шурупами).

Примечание. Используются два типа крепежных деталей:

 ----- Тип 1: используется, когда к стене крепится опорная плата домофона.

 ----- Тип 2: используется, когда Вы желаете установить домофон прямо на стене.

3. Подсоедините провода к винтам, находящимся на передней крышке.

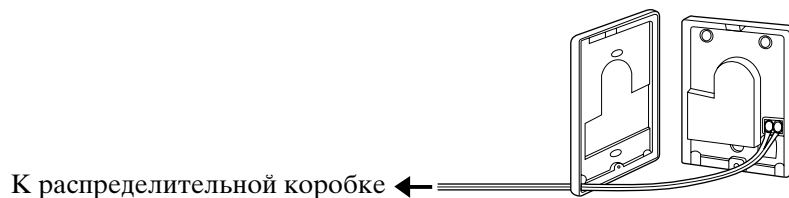

4. Сложите вместе обе части домофона и установите на место винт.

2.16 Подключение домофона и дверного отпирающего устройства

Установка домофона/дверного отпирающего устройства

Установите дополнительную плату домофона/дверного отпирающего устройства в главный блок, подключите шнур к разъему платы домофона/дверного отпирающего устройства и затяните винт.

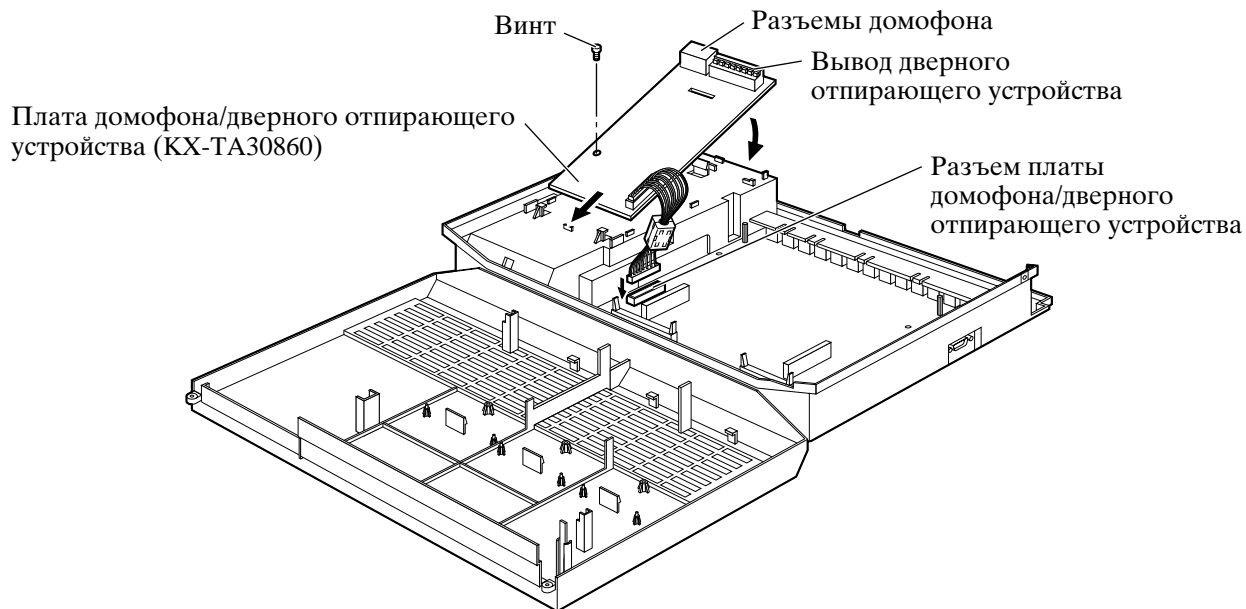

* Иллюстрация на этой странице показывает модель КХ-ТА308.

2.16 Подключение домофона и дверного отпирающего устройства

Монтаж проводки домофона

1. Подключите плату домофона/дверного отпирающего устройства к распределительным коробкам с использованием 4-контактных модульных разъемов.
2. Подключите провода домофонов 1 и 3 к красному и зеленому винтам на распределительной коробке.
3. Подключите провода домофонов 2 и 4 к желтому и черному винтам на распределительной коробке.

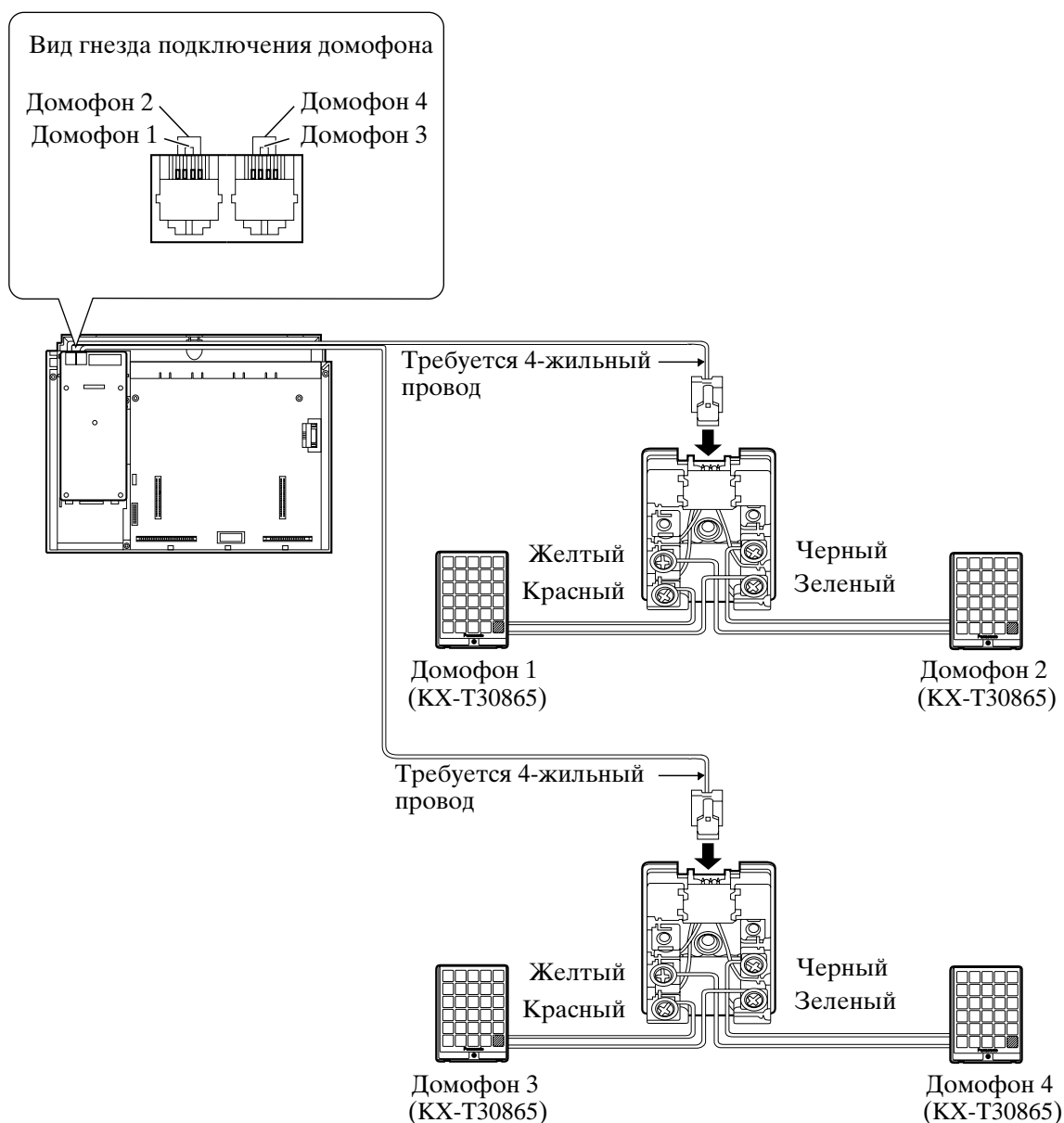

* Иллюстрация на этой странице показывает модель КХ-ТА308.

2.16 Подключение домофона и дверного отпирающего устройства

Подключение дверного отпирающего устройства

1. Нажимая отверткой на показанную ниже кнопку, вставьте в отверстие провод от дверного отпирающего устройства.

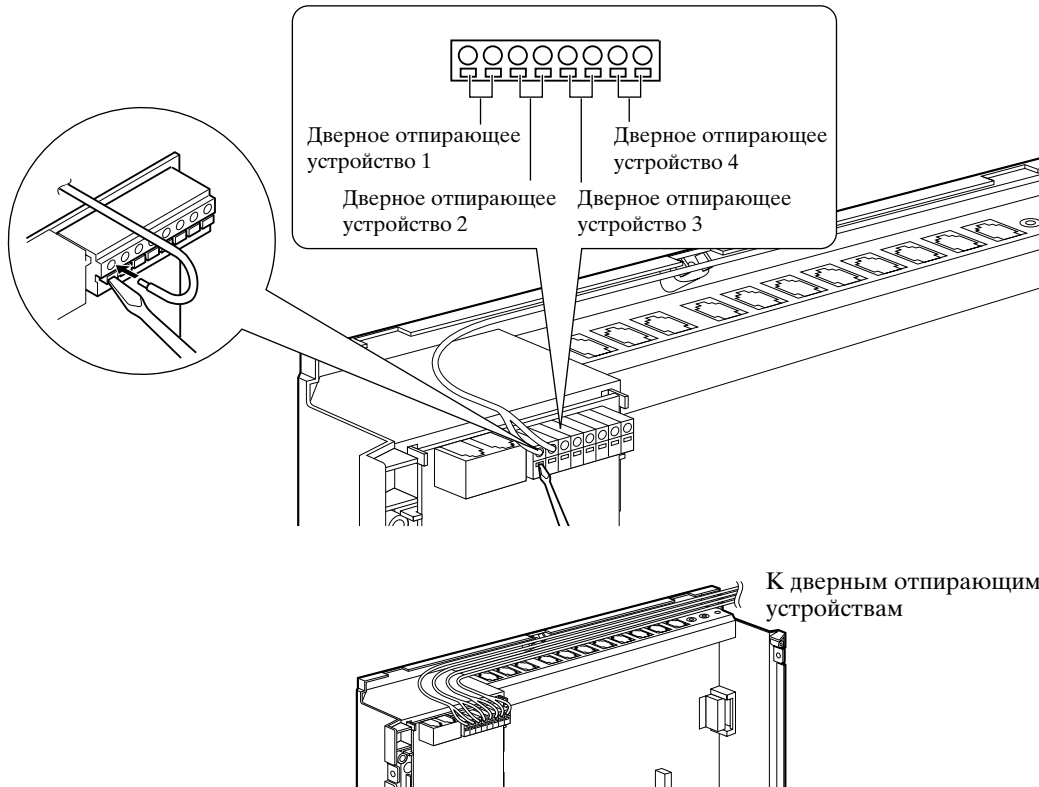

2. Оберните стяжную ленту вокруг всех проводов. (↪ 2.20 “Закрепление проводов”).



- Мы рекомендуем использовать для монтажа проводки провод UL1015 или его равноценный заменитель.
- Провод должен иметь диаметр между 0,4 и 1,2 мм вместе с оплеткой.

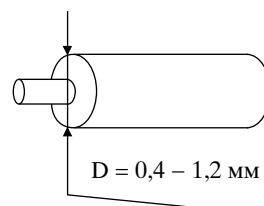

- **Необходимое системное программирование**
Раздел 4 “Системное программирование”

[700]-[702] Назначение режима приема домофонного вызова – дневной/ночной/обеденный перерыв.

[703]-[705] Назначение режима доступа к дверному отпирающему устройству – дневной/ночной/обеденный перерыв.

- **Ссылка на функцию**
Раздел 3 “Функции”
Door Opener.
Doorphone Call.

* Иллюстрация на этой странице показывает модель КХ-ТА308.

2.17 Подключение аккумуляторов резервного электропитания

К системе можно подключить два автомобильных аккумулятора в качестве резервных источников электропитания в случае перебоя в подаче энергоснабжения.

1. Установите кабели (КХ-А227) и 2 приобретенных пользователем автомобильных аккумулятора (на 12 В постоянного тока каждый) как показано ниже, после чего вставьте штекер в систему.

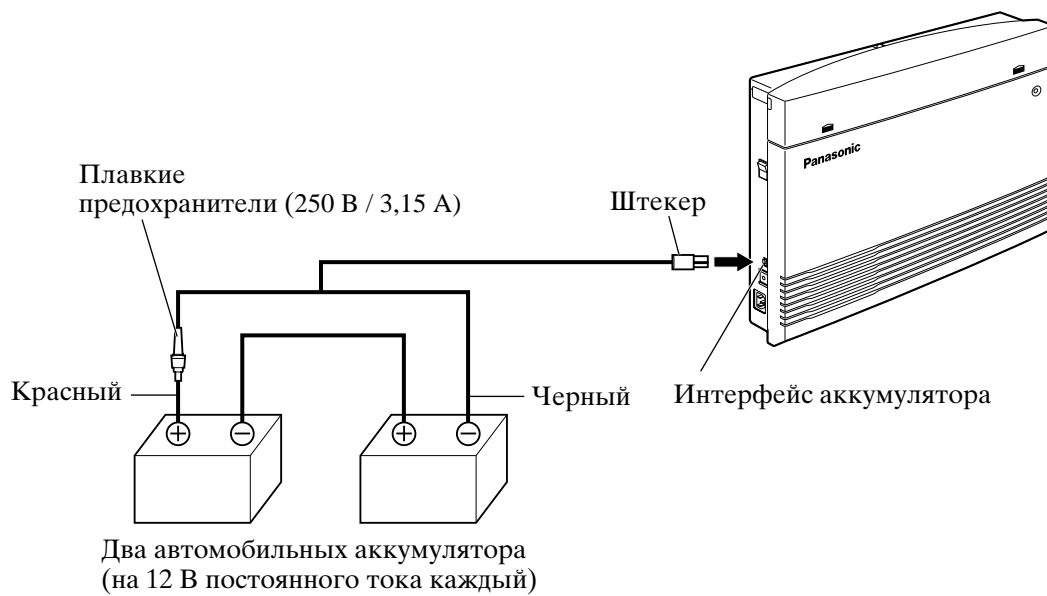

- Удостоверьтесь в правильной полярности батарей и проводов.
- Удостоверьтесь, что Вы не закоротили батареи и провода.

2.18 *Установка платы расширения на 3 внешние линии и 8 добавочных телефонов (КХ-ТА30877) и платы расширения на 8 добавочных одноканальных телефонов (КХ-ТА30874)*

Установка платы расширения на 3 внешние линии и 8 добавочных телефонов (КХ-ТА30877) – только для модели КХ-ТА308

Чтобы присоединить еще 3 внешние линии (внешние линии СО 4-6) и 8 добавочных номеров (гнезда 09-16 добавочных телефонов), используйте дополнительную плату расширения на 3 внешние линии (СО) и 8 добавочных телефонов (КХ-ТА30877).

Установка платы расширения на 8 добавочных одноканальных телефонов КХ-ТА30874

Чтобы присоединить еще 8 добавочных номеров (гнезда 17-24 добавочных телефонов), используйте дополнительную плату расширения на 8 добавочных одноканальных телефонов (КХ-ТА30874).

Эта карта может быть установлена как непосредственно в систему так и на карту КХ-ТА30877.



- К гнездам 17-24 добавочных телефонов могут подключаться только одноканальные телефонные аппараты.

Установка платы расширения КХ-ТА30877 на систему модели КХ-ТА308

1. Выверните винты и откройте верхнюю и нижнюю передние крышки.
2. С помощью кусачек снимите нижнюю переднюю панель, как показано ниже. Выломайте 6 участков, помеченных кружком.

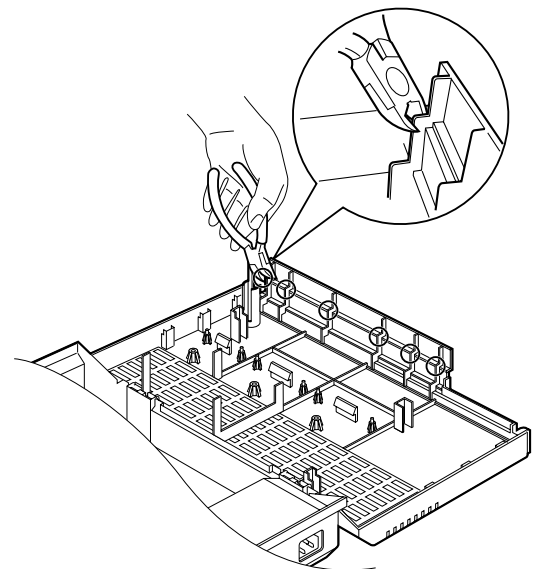
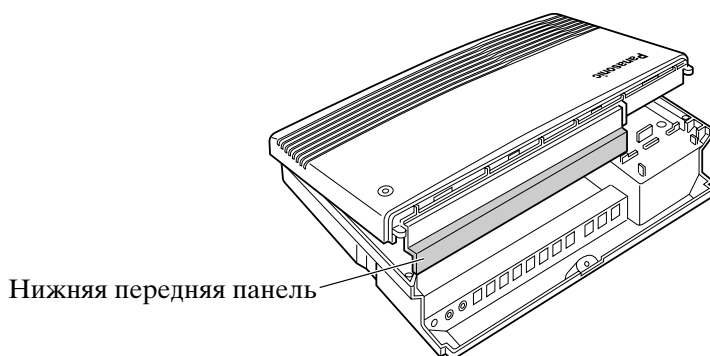

2.18

Установка платы расширения на 3 внешние линии и 8 добавочных телефонов (КХ-ТА30877) и платы расширения на 8 добавочных одноканальных телефонов (КХ-ТА30874)

3. После того, как Вы выломаете помеченные участки, обязательно обломите любые излишние куски пластмассы, чтобы сделать поверхность ровной.

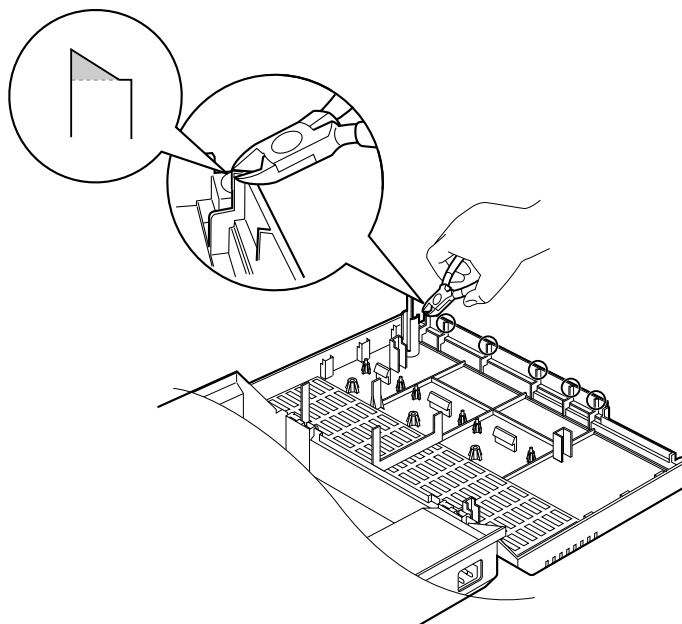

4. Вначале вставьте пластиковую распорку в отверстие на плате КХ-ТА30877. Затем установите 2 дополнительных разъема в системный блок и установите плату КХ-ТА30877, закрепив ее 2 дополнительными болтами.

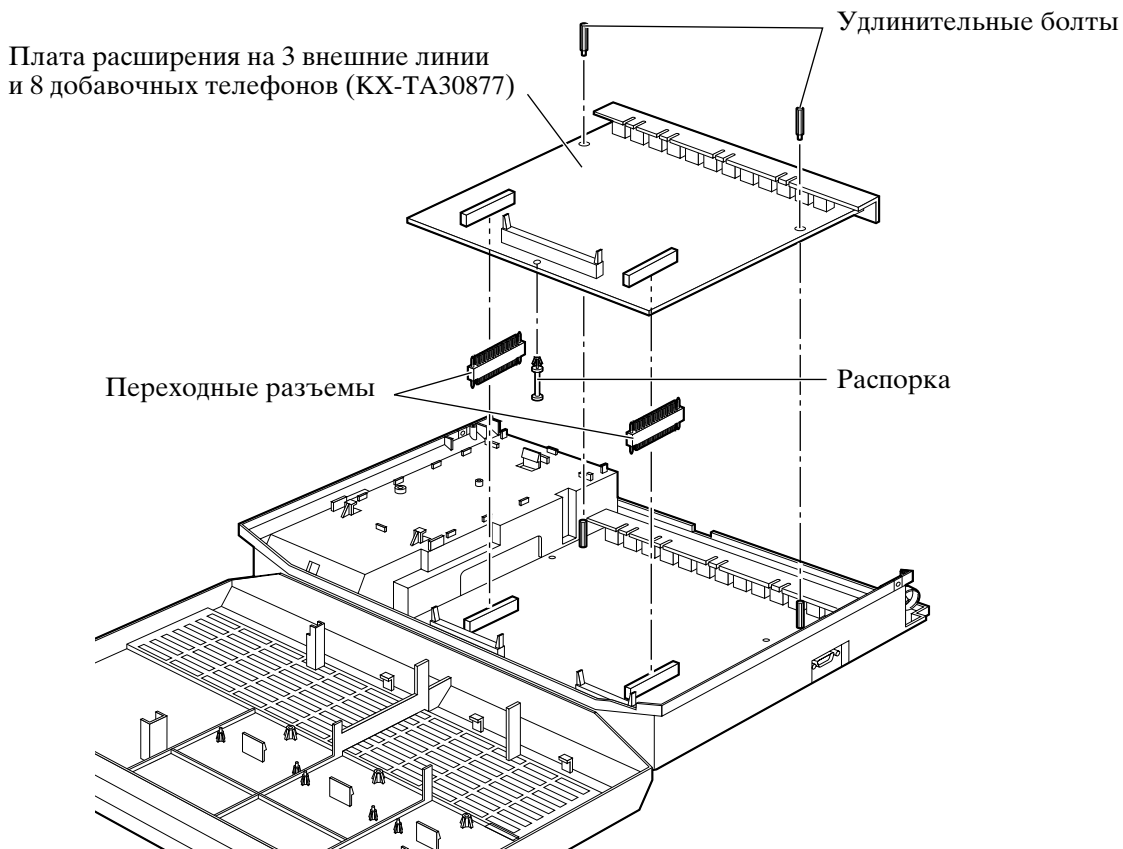

2.18

Установка платы расширения на 3 внешние линии и 8 добавочных телефонов (КХ-ТА30877) и платы расширения на 8 добавочных одноканальных телефонов (КХ-ТА30874)

5. Вставьте модульные штекеры шнуров телефонной линии (2-жильных проводов) в модульные гнезда (внешних линий СО 4-6) на плате. (☞ 2.7 “Подключение внешней линии (СО)”).
6. Подключите линейный шнур к соединительному щитку или гнезду центральной телефонной станции.
7. Вставьте модульные штекеры (2- или 4- жильных проводов) телефонной линии в модульные гнезда (Гнезда 09-16). (☞ 2.8 “Подключение добавочного телефона”).
8. Оберните стяжную ленту вокруг всех проводов. (☞ 2.20 “Закрепление проводов”).
9. Закройте крышки и затяните винты.

Установка платы расширения КХ-ТА30874

1. Выверните винты и откройте верхнюю и нижнюю передние крышки.
2. Если Ваша система модели КХ-ТА308, снимите нижнюю переднюю панель тем же способом, что и при установке платы КХ-ТА30877. Если Вы устанавливаете плату КХ-ТА30874 на систему модели КХ-ТА616 или плату КХ-ТА30877, подключенную к системе модели КХ-ТА308, снимите верхнюю переднюю панель с помощью кусачек.



3. После того, как Вы выломаете помеченные участки, обязательно обломите любые излишние куски пластмассы, чтобы сделать поверхность ровной. См. установка КХ-ТА30877.

2.18

Установка платы расширения на 3 внешние линии и 8 добавочных телефонов (КХ-ТА30877) и платы расширения на 8 добавочных одноканальных телефонов (КХ-ТА30874)

4. Установите 2 дополнительных разъема в системный блок, затем установите плату КХ-ТА30874, закрепив ее 2 дополнительными болтами.

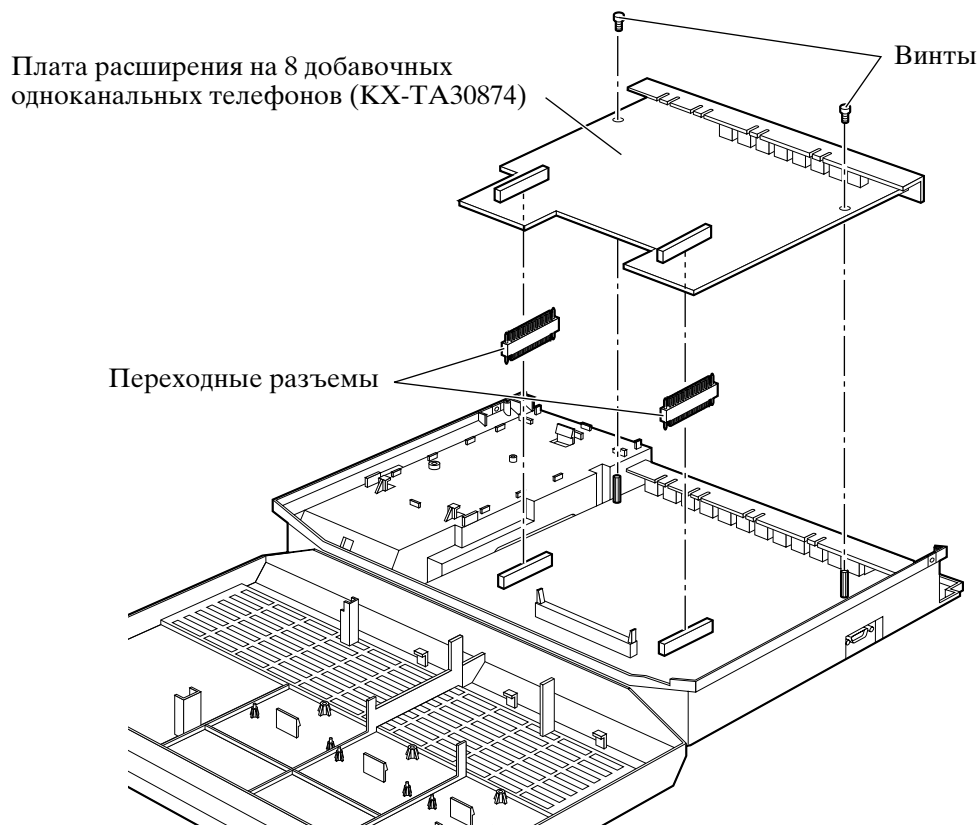

5. Вставьте модульные штекеры (2- жильных проводов) телефонной линии в модульные гнезда (Гнезда 17-24). (↪ 2.8 “Подключение добавочного телефона”).
6. Оберните стяжную ленту вокруг всех проводов. (↪ 2.20 “Закрепление проводов”).
7. Закройте крышки и затяните винты.

* Иллюстрация на этой странице показывает модель КХ-ТА308.

2.18

Установка платы расширения на 3 внешние линии и 8 добавочных телефонов (КХ-ТА30877) и платы расширения на 8 добавочных одноканальных телефонов (КХ-ТА30874)

Установка плат КХ-ТА30877 и КХ-ТА30874 – только для модели КХ-ТА308

1. Сначала установите плату КХ-ТА30877, а затем плату КХ-ТА30874.

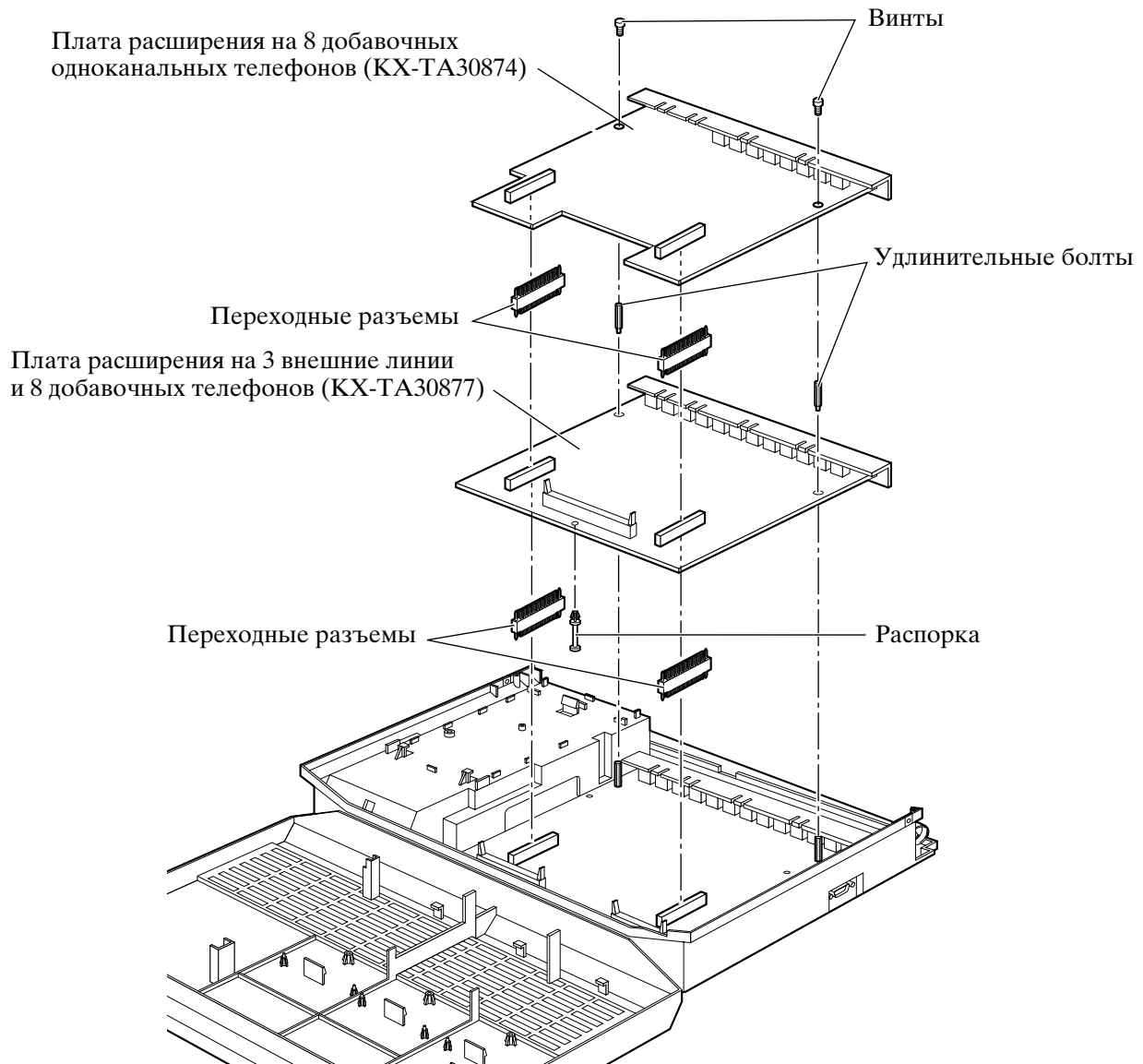

2.19 *Дополнительное соединение для переключения линий в случае перебоя в энергоснабжении*

При переключении линий в случае перебоя в электроснабжении происходит подключение заданного одноканального телефона к внешней линии (СО), выбранной на случай перебоя в электропитании системы, следующим образом:

внешняя линия 1 – гнездо 01 добавочного телефона (Т, R);

внешняя линия 4 – гнездо 09 добавочного телефона (Т, R);

Переключение внешних линий (СО) 1 и 4 и соответствующих добавочных телефонов не требует дополнительного соединения.



- На случай перебоя в энергоснабжении память системы защищена установленной на заводе литиевой батарейкой. Память не утрачивается, за исключением содержимого ячеек для следующих режимов: удержание вызова, дозванивание по сохраненному номеру, дозванивание по последнему номеру, постановка вызова на ожидание и ожидающее сообщение.
- Система автоматически переключает текущее соединение на аварийное, когда прекращается подача электроэнергии.
- Во время перебоя в энергоснабжении невозможно пользоваться патентованными телефонами. Поэтому мы рекомендуем включить одноканальные телефоны параллельно с патентованными телефонами, подключенными к гнездам 01-09 добавочных телефонов, или подключить телефонный аппарат модели КХ-Т7033 (используемый в случаях перебоя в энергоснабжении).
- Если во время перебоя в снабжении переменным током подается постоянный ток от аккумуляторов резервного электропитания, система не произведет переключения текущего соединения на аварийное. (↪ 2.17 “Подключение аккумуляторов резервного электропитания”).



Ссылка на функцию

Раздел 3 “Функции”

Power Failure Transfer.

Paralleled Telephone Connection.

2.20 *Закрепление проводов*

1. Вставьте заклепку в отверстие стяжной ленты.
2. Вставьте заклепку и стяжную ленту в отверстие на системе.

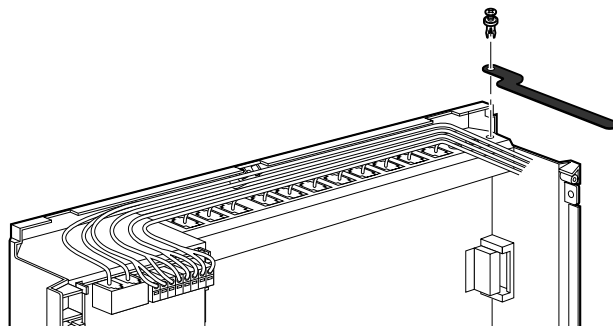

* Иллюстрация на этой странице показывает модель КХ-ТА308.

2.20 *Закрепление проводов*

3. Оберните стяжную ленту вокруг всех проводов.

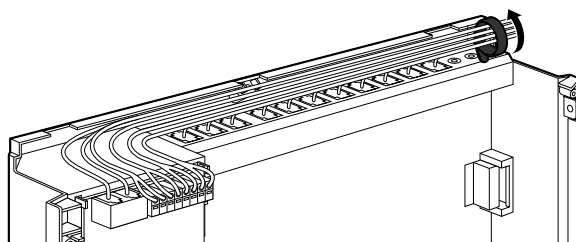

4. Для извлечения заклепки используйте отвертку как показано ниже.

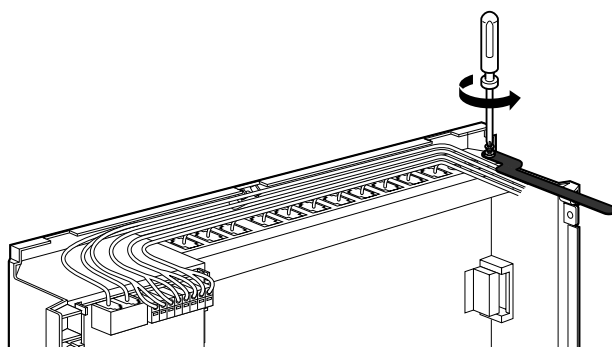

2.21 *Закрытие передней крышки*

1. Установите на место переднюю крышку и затяните винты.
2. Свяжите вместе все провода и закрепите их на стене так, чтобы провода невозможно было выдернуть из системы.

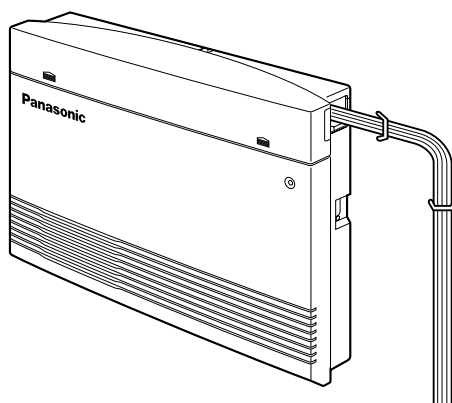

* Иллюстрация на этой странице показывает модель КХ-ТА308.

2.22 Первое включение системы

1. Установите выключатель электропитания в положение “OFF” (“Выкл.”).
2. Подсоедините шнур электропитания переменного тока к системе и к розетке сети переменного тока.
3. Включите выключатель электропитания (Загорится индикатор электропитания).
4. Выполните следующие операции с патентованным телефоном, подключенным к гнезду 01 (JACK 01):
 - а) нажмите кнопку PROGRAM или установите переключатель MEMORY на задней стороне телефонного аппарата в положение “PROGRAM” (“Программа”);
 - б) нажмите * #;
 - в) введите 1234;
 - г) введите 999;
 - д) нажмите кнопку NEXT (SP-PHONE);
 - е) удерживайте нажатой кнопку SELECT (кнопку AUTO ANS/MUTE или AUTO ANSWER/MUTE) до тех пор, пока на дисплей не будет выведено сообщение “All Para”;
 - ж) нажмите кнопку STORE (AUTO/STORE или AUTO DIAL/STORE);
 - з) нажмите кнопку END (HOLD);
 - и) нажмите кнопку PROGRAM или установите переключатель MEMORY на задней стороне телефонного аппарата в положение “SET” (“Установить”).

Система будет инициализирована в соответствии со значениями установок по умолчанию. Если система не работает в нормальном режиме, обратитесь за справкой к разделу 2.24 “Сброс системных данных”.

ПРЕДУПРЕЖДЕНИЕ

- Подача электропитания на систему будет продолжаться даже в том случае, если выключатель электропитания будет установлен в положение “OFF” (“Выкл.”).
- Шнур электропитания используется в качестве главного разъединяющего устройства. Убедитесь в том, что сетевая розетка расположена/установлена вблизи оборудования и легко доступна.

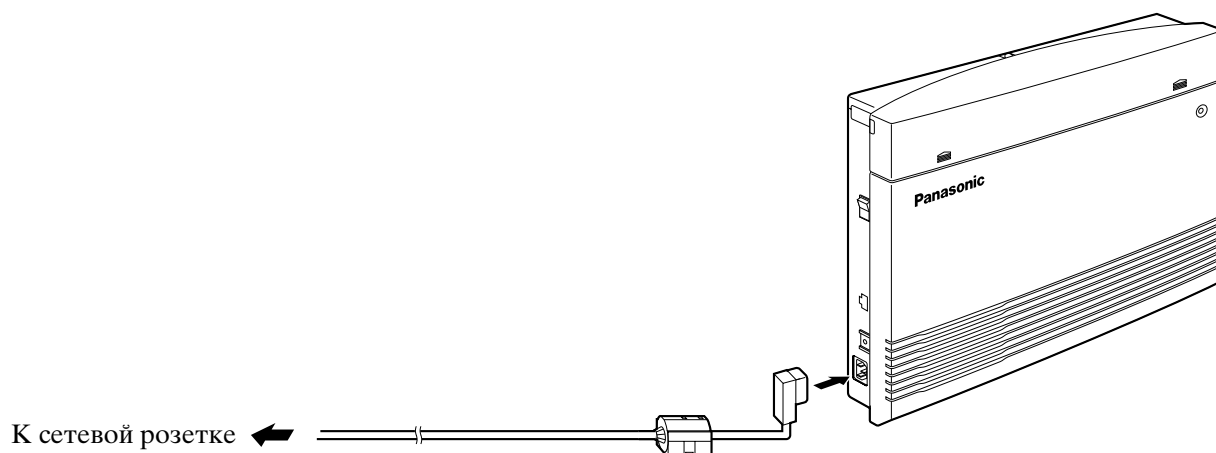

2.23 *Повторное включение системы*

Если система не работает в нормальном режиме после ее включения, произведите повторное включение системы.

Перед повторным включением системы проверьте системные параметры еще раз, чтобы определенно убедиться в наличии или отсутствии проблемы.

Повторное включение системы вызывает следующее:

- сброс режима закрепления вызова;
- разъединение вызовов, поставленных в режим удержания;
- разъединение вызовов, поставленных в режим эксклюзивного удержания;
- разъединение вызовов, находящихся в процессе выполнения;
- сброс вызовов, поставленных на ожидание;
- сброс режима ожидающего вызова;
- сброс режима дозвонивания по последнему номеру;
- сброс режима дозвонивания по сохраненному номеру;

Сброса других данных при повторном включении системы не происходит.

1. Установите выключатель электропитания в положение “ON” (“Вкл.”).



- Если система по-прежнему не работает в нормальном режиме, см. 2.24 “Сброс системных данных”.

2.22 *Первое включение системы*

Переходная вилка

Переходная вилка (из комплекта) предназначена для использования в том случае, если вилка шнура электропитания не будет подходить к Вашей розетке. Обязательно замкните корпус главного блока на землю, поскольку в этом случае не может быть использован заземляющий провод кабеля электропитания.

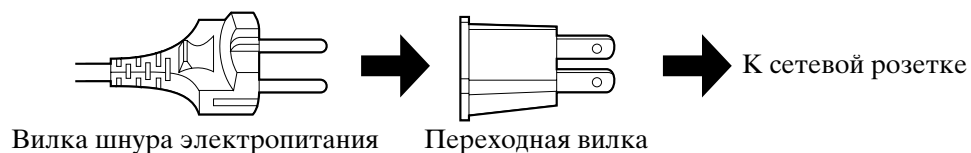

2.24 Сброс системных данных

Если система не работает в нормальном режиме после ее повторного включения, Вы можете произвести сброс данных программирования, хранящихся в памяти системы.. После этого система включится в соответствии с установками по умолчанию.

Прежде всего попробуйте исполнить пункт системного программирования [999] “Сброс системных данных”, путем выполнения операции 4 раздела 2.22 “Первое включение системы”. Если система по-прежнему не будет работать в нормальном режиме, выполните указанную ниже процедуру.

1. Переведите переключатель сброса системных данных в положение “CLEAR” (“Сброс”).
2. Нажмите кнопку Reset (Переустановка).
3. Верните переключатель сброса системных данных в положение “NORMAL” (“Нормальное”) до того, как индикатор электропитания перестанет мигать. (Индикатор электропитания будет мигать около 10 секунд).

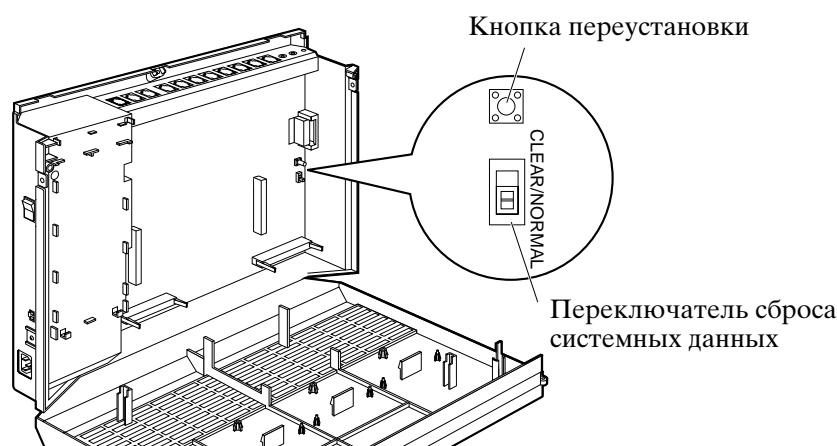

ПРЕДУПРЕЖДЕНИЕ • Перед тем, как дотронуться до переключателя сброса системных данных и кнопки переустановки, наденьте заземляющий браслет.



После нажатия кнопки переустановки верните переключатель сброса системных данных в положение “NORMAL” (“Нормальное”) при выполнении операции 3 до того, как индикатор электропитания перестанет мигать. В противном случае сброса системных данных не произойдет.



Ссылка на функцию
Раздел 3 “Функции”
System Data Default Set.

* Иллюстрация на этой странице показывает модель КХ-ТА308.

Раздел 3

Функции

Absent Message Capability

(Возможность отображения сообщения об отсутствии)

Пользователь добавочного телефона имеет возможность установить сообщение, которое будет отображаться на дисплее добавочного телефона вызываемого абонента, чтобы указать на причину отсутствия вызываемого абонента. По желанию можно установить одно из 6 сообщений, имеющихся для каждого телефонного аппарата (одноканального или патентованного). Установка или отмена сообщения может выполняться индивидуальными пользователями добавочных телефонов, однако видеть сообщение могут только те вызываемые абоненты, которые пользуются телефонами с жидкокристаллическим дисплеем.



- Ниже приводятся 6 сообщений. “%” обозначает параметр, вводимый при назначении сообщения добавочному телефону.
 - (1) Will Return Soon (Скоро вернусь).
 - (2) Gone Home (Ушел домой).
 - (3) At Ext % % % (НА АБН № % % %).
 - (4) Back at % % : % % АМ (или РМ) (ПРИДУ в % % : % % (во столько-то часов:минут)).
 - (5) Out Until % % / % % (УШЕЛ до % % / % % (месяц/день)).
 - (6) In a Meeting (На ВСТРЕЧЕ).
- Пользователь добавочного телефона может одновременно выбрать только одно сообщение. Выбранное сообщение будет выводиться на дисплей каждый раз, когда пользователь снимает трубку с рычага.



- Ссылка на Инструкцию по эксплуатации
 - 1.6 “Перед уходом с рабочего места” – “Выведение вашего сообщения на дисплей звонящего (Absent Message Capability)”.

Account Code Entry (Ввод кода счета)

Код счета используется для того, чтобы идентифицировать исходящие и входящие внешние вызовы в целях расчета оплаты междугородных переговоров и выписки счетов. Код счета добавляется к протоколу вызова, составленному системой детализированной регистрации сообщений станции (SMDR). Для входящих внешних вызовов код счета является необязательным. Для исходящих внешних вызовов могут использоваться 4 режима ввода кода счета, программируемых по программе [605]: Option (Необязательный), Forced (Обязательный), Verify-All (С общей верификацией) и Verify-Toll (С верификацией оплаты междугородных переговоров).

- Option:** 4-значный код может вводиться во время телефонного разговора или в течение 30 секунд после телефонного разговора, когда требуется протокол.
- Forced:** 4-значный код должен вводиться в течение 5 секунд после захвата внешней линии (CO). В качестве кода может использоваться любое число.
- Verify-All:** обеспечивается возможность выполнить внешний вызов, если код, введенный в течение 5 секунд после захвата внешней линии (CO), будет таким же, что и один из кодов, запрограммированных по программе [310].
- Verify-Toll:** обеспечивается возможность выполнить внешний вызов в зависимости от кода, введенного в течение 5 секунд после захвата внешней линии (CO). Если этот код является одним из кодов счета, запрограммированных по программе [310], Ваш класс обслуживания (COS) будет принят. Если введенный код является как кодом счета, так и паролем добавочного телефона, преимущество будет иметь пароль добавочного телефона.



- **Необходимое системное программирование**

- [310] Коды счета.

- [605] Режим ввода кода счета.

- [805] Выбор режима распечатки кода счета системой детализированной регистрации сообщений станции (SMDR).

- **Ссылки на взаимосвязанные функции**

- Station Message Detail Recording (SMDR).

- Toll Restriction Override by Extension Password.

- **Ссылки на Инструкцию по эксплуатации**

- 1.7 “Полезные функции” – “Дозвон через код счета (Account Code Entry)”.

Alternate Calling – Ring/Voice (Voice to Ring only)

[Чередование режима вызова – звонковый/голосовой (только с голосового на звонковый)]

Система предлагает пользователю патентованного телефона 2 вида вызовов по системе внутренней связи: режим голосового вызова и режим тонального (звонкового) вызова. “Голосовой вызов” информирует вызываемого абонента о входящем вызове голосом вызывающего абонента, а при “тональном вызове” используется вызывной тональный сигнал. Пользователь патентованного телефона может выбрать “голосовой вызов” или “тональный вызов” из установок патентованного телефона. Если пользователь выберет “голосовой вызов”, то вызывающий абонент сможет начать разговор с пользователем сразу же после тонального сигнала подтверждения. Вызывающий абонент может переключить режим, предварительно установленный на вызываемом добавочном номере, с “голосового вызова” на “тональный вызов” нажатием кнопки “*” после набора номера добавочного телефона.



- Пользователь телефона с дисковым номеронабирателем не имеет возможности переключать режим, предварительно установленный на вызываемом добавочном телефоне.



- **Ссылка на Инструкцию по эксплуатации**

- 1.2 “Установки абонентского телефона” – “Выбор функций телефона пользователем”, “Установка сигнала интеркома”.

- 1.7 “Полезные функции” – “Выбор способа вызова — Звонок/Голос (Только с голосового на звонковый режим)”.

Automatic Callback Busy (Camp-On) [Автоматический обратный вызов от занятой линии/номера (закрепление вызова)]

Когда занята выбранная внешняя линия (СО) или занят набранный добавочный номер, система автоматически оповестит пользователя добавочного телефона звонком обратного вызова после того, как линия освободится. При ответе пользователя на обратный вызов происходит следующее:

для добавочного телефона: вызываемый добавочный телефон начинает звонить без набора номера.

для внешней (СО) линии: выполняется захват линии.



- **Ссылка на Инструкцию по эксплуатации**

- 1.3 “Осуществление звонков” – “Ваш телефон звонит автоматически когда освобождается линия (Automatic Callback Busy – Camp-On)”.

Automatic Outside (CO) Line Access Number ***[Номер автоматического доступа к внешней линии (CO)]***

Может быть запрограммирован номер автоматического доступа к линии (0 или 9). Когда пользователь добавочного телефона набирает номер автоматического доступа к линии перед набором телефонного номера, происходит автоматический захват свободной внешней линии (CO) из тех, что были назначены по программе [419]. Если по программе [121] был выбран номер "0", то номером вызова оператора автоматически становится "9". Если по программе [121] был выбран номер "9", то номером вызова оператора автоматически становится "0".



- **Ссылки на взаимосвязанные функции**

Operator Call.
Outside Calling.

- **Необходимое системное программирование**

[121] Выбор номера автоматического доступа к внешней линии (CO).
[419] Назначение автоматически захватываемой внешней линии (CO).

Busy Station Signaling (BSS) [Оповещение занятой станции (BSS)]

Когда пользователь добавочного телефона вызывает занятый добавочный номер, на занятом добавочном телефоне будет звучать тональный сигнал ожидающего вызова для оповещения о том, что имеется ожидающий вызов.



- Данная функция действует только тогда, когда для добавочного телефона установлена функция ожидающего вызова. Если эта функция активизирована, вызывающий абонент будет слышать тональный сигнал обратного вызова. Если она не активизирована, вызывающий абонент будет слышать тональный сигнал переупорядочения.



- **Ссылки на взаимосвязанные функции**

Call Waiting.

- **Ссылка на Инструкцию по эксплуатации**

1.3 "Осуществление звонков" – "Отправка на занятую внутреннюю линию сигнала об ожидающем звонке (Busy Station Signaling – BSS)".



Call Forwarding (Пересылка вызова)

Пользователь добавочного телефона имеет возможность автоматически пересылать входящие вызовы на другой добавочный номер или на внешний пункт назначения. Могут использоваться следующие виды пересылки вызова.

- Все вызовы:** все входящие вызовы пересылаются на другой добавочный номер.
- Когда номер занят или не отвечает:** все входящие вызовы пересылаются на другой добавочный номер, когда пользователь добавочного телефона не отвечает в течение времени, запрограммированного по программе [202], или когда добавочный номер занят.
- Во внешнюю линию:** пользователь добавочного телефона, включенного по программе [607], имеет возможность пересылать все входящие вызовы внешнему абоненту.
- “Следуй за мной”:** пользователь добавочного телефона имеет возможность установить с другого добавочного телефона функциональный номер пересылки ему всех вызовов.



- На добавочных телефонах, которые уже были назначены в качестве пунктов назначения для пересылки, невозможно установить функцию пересылки вызова.
- Если уже была установлена функция “Не беспокоить”, то она будет отменена установкой функции пересылки вызова.
- Если вызов между двумя внешними абонентами выполняется на основе функции пересылки вызова во внешнюю линию (CO), продолжительность разговора будет определяться системным таймером, назначенным по программе [205]. Тональный сигнал оповещения генерируется для обоих внешних абонентов за 15 секунд до окончания установленного времени. По окончании установленного времени вызов разъединяется.



- **Необходимое системное программирование**
 - [202] Время начала пересылки вызова.
 - [205] Предельная продолжительность вызова между двумя внешними линиями (CO).
 - [607] Пересылка вызова во внешнюю линию (CO).
- **Ссылки на взаимосвязанные функции**
 - Limited Call Duration.
- **Ссылка на Инструкцию по эксплуатации**
 - 1.2 “Установки абонентского телефона” – “Выбор функций кнопок телефона”, “Кнопка FWD/DND (Переадресование/Не беспокоить)”.
 - 1.6 “Перед уходом с рабочего места” – “Переадресование звонка (Call Forwarding)”.

Calling Party Control (CPC) Signal Detection [Обнаружение сигнала контроля за выполняющим вызов абонентом (CPC)]

Сигнал контроля за выполняющим вызов абонентом (CPC) представляет собой сигнал, посылаемый с центральной телефонной станции для разъединения внешнего вызова. Функция обнаружения сигнала CPC активизируется программами [420] и [421]. Программа [420] предназначена для входящих внешних вызовов, а программа [421] – для исходящих внешних вызовов.



Необходимое системное программирование

- [420] Сигнал контроля за выполняющим вызов абонентом (CPC).
- [421] Обнаружение сигнала контроля за выполняющим вызов абонентом (CPC) для исходящих вызовов.

Call Park (Постановка вызова на ожидание)

Пользователь добавочного телефона имеет возможность поставить удерживаемый вызов в системную зону ожидания. Пользователь любого добавочного телефона может переключить на себя поставленный на ожидание вызов для выполнения других операций. Одновременно можно поставить на ожидание до 10 вызовов.



- Если поставленный на ожидание вызов не будет возвращен в исходное состояние в течение времени, назначенного по программе [200], прозвучит вызывной тональный сигнал или тональный сигнал оповещения.
- Если поставленный на ожидание вызов не будет возвращен в исходное состояние в течение 30 минут, произойдет его автоматическое разъединение.
- Данная функция удобна, когда пользователь добавочного телефона хочет удержать на патентованном телефоне более одного вызова по внутренней связи либо удержать на одноканальном телефоне более одного вызова по внутренней связи или более одного внешнего вызова.
- Данная функция не действует во время сеанса 5-абонентской конференц-связи.



Необходимое системное программирование

- [200] Время повторного звонка удерживаемого вызова.
- **Ссылки на взаимосвязанные функции**
Conference (5-party).
- **Ссылка на Инструкцию по эксплуатации**
1.5 “Во время разговора”
– “Помещение звонка на парковку системы (Call Park)”.



Call Pickup (Перехват вызова)

<Перехват адресованного вызова>

Пользователь добавочного телефона имеет возможность отвечать на вызов, звонящий на любом другом добавочном телефоне.

<Перехват группового вызова>

Пользователь добавочного телефона имеет возможность отвечать на вызов, звонящий на другом добавочном телефоне, если этот прозванивается в пределах назначенной по программе [600] группы добавочных телефонов, к которой относится пользователь.

<Запрет перехвата вызова>

Пользователь добавочного телефона имеет возможность запретить пользователям других добавочных номеров перехватывать вызов, звонящий на его добавочном телефоне с установленной функцией перехвата вызова.

<Переключение на себя вызова с телефонного автоответчика>

Пользователь добавочного телефона имеет возможность ответить на входящий вызов, принятый на добавочный номер телефонного автоответчика, назначенный по программе [611].



- С использованием функций перехвата адресованного вызова и перехвата группового вызова пользователь может осуществлять перехват входящих внешних вызовов, вызовов по внутренней связи и домофонных вызовов.
- Когда вызов перехватывается с использованием функций перехвата адресованного вызова и перехвата группового вызова, пользователю посылается сигнал подтверждения. Тональный сигнал может быть отключен по программе [117].
- Если на звонящем добавочном телефоне установлена функция запрета перехвата вызова, пользователь добавочного телефона услышит тональный сигнал переупорядочения, когда он попытается перехватить вызов.



• Необходимое системное программирование

[117] Тональный сигнал перехвата вызова.

[600] Назначение группы добавочных телефонов.

[611] Добавочный номер телефонного автоответчика.

• Ссылка на Инструкцию по эксплуатации

1.4 “Входящие звонки” – “Ответ на звонок на другой линии (Call Pickup)”.

Call Splitting (Разбивка вызова)

Пользователь имеет возможность вести разговор с двумя разными абонентами. Если вызов принимается в то время, когда пользователь уже находится в линии, пользователь может поставить текущий вызов в режим удержания и вести разговор с другим абонентом.



- Данная функция невозможна для домофонного вызова, пейджинга или 5-абонентской конференц-связи.



• Ссылки на взаимосвязанные функции

Conference (5-party).

Doorphone Call.

Paging.

• Ссылка на Инструкцию по эксплуатации

1.5 “Во время разговора” – “Разделение звонка (Call Splitting)”.

Call Transfer – to Extension (Переключение вызова на добавочный телефон)

Пользователь добавочного телефона имеет возможность переключить принятый вызов по внутренней связи или принятый внешний вызов на другой добавочный телефон. Могут использоваться два вида переключения вызова.

Отображаемое на экране: с оповещением другого добавочного номера о вызове до завершения переключения.

Неотображаемое на экране: с немедленной передачей вызова на другой добавочный номер без оповещения.



- Если добавочный номер адресата не отвечает на вызов в течение времени, назначенного по программе [201], вызов будет возвращен абоненту, выполняющему переключение.
- Внешний вызов может быть переключен на добавочный номер простым нажатием кнопки прямого выбора станции (DSS). Для этого необходимо выполнить программу [005].
- Если включена музыкальная пауза режима удержания вызова, то во время переключения будет передаваться музыка первичному внешнему абоненту. Передача циклического тонального сигнала или музыкальной паузы может быть запрограммирована по программе [111].
- Во время сеанса 5-абонентской конференц-связи пользователь не сможет переключить вызов.



• Необходимое системное программирование

[005] Сенсорное переключение вызова с помощью кнопки прямого выбора станции (DSS).

[111] Выбор музыкального источника для режима удержания вызова.

[201] Время аннулирования переключения вызова.

• Ссылки на взаимосвязанные функции

Conference (5-party).

Hold.

Music on Hold.

• Ссылка на Инструкцию по эксплуатации

1.5 “Во время разговора” – “Переброс звонка на другую линию (Call Transfer – to Extension)”.

Call Transfer – to Outside (CO) Line [Переключение вызова на внешнюю линию (CO)]

Пользователь добавочного телефона, включенного по программе [606], имеет возможность переключать принятый вызов по внутренней связи или принятый внешний вызов на внешнего абонента.



- Если вызов между 2 внешними абонентами выполняется с использованием данной функции, то за 15 секунд до предельного значения продолжительности вызова, назначенного по программе [205], будет послан тональный сигнал оповещения обоим абонентам. Кроме того, за 50 секунд до окончания установленного времени будет послан вызывной тональный сигнал или тональный сигнал оповещения на добавочный телефон, с которого был переключен вызов. С окончанием установленного времени произойдет разъединение вызова, если пользователи добавочных телефонов не возобновят соединение разговора.
- Пользователь одноканального телефона не может переключать внешние вызовы на внешних абонентов.

- Если включена музыкальная пауза режима удержания вызова, то во время переключения будет передаваться музыка первичному внешнему абоненту. Передача циклического тонального сигнала или музыкальной паузы может быть запрограммирована по программе [111].
- Для возобновления соединения разговора после переключения вызова нажмите соответствующую кнопку CO. Установится режим конференц-связи. Данная функция отсутствует у одноканальных телефонов.



• **Необходимое системное программирование**

- [111] Выбор музыкального источника для режима удержания вызова.
- [205] Предельная продолжительность вызова между двумя внешними линиями (CO).
- [606] Переключение вызова на внешнюю линию (CO).

• **Ссылки на взаимосвязанные функции**

- Hold.
- Music on Hold.

• **Ссылка на Инструкцию по эксплуатации**

- 1.5 “Во время разговора” – “Переброс звонка на внешнюю (CO) линию (Call Transfer – to Outside (CO) Line)”.

Call Waiting (Ожидающий звонок)

Во время разговора тональный сигнал ожидающего вызова сообщает пользователю добавочного телефона о том, что имеется ожидающий вызов. Пользователь добавочного телефона может ответить на второй вызов путем разъединения первого вызова или постановки его в режим удержания. Когда включена функция ожидающего вызова, тональный сигнал ожидающего вызова будет посылаться пользователю при следующих условиях:

- 1) когда принимается внешний (кроме домофонного) вызов, или
- 2) когда другой добавочный номер исполняет функцию оповещения занятой станции (BSS).



- Тональный сигнал ожидающего вызова (тональный сигнал 1 или тональный сигнал 2) для пользователей патентованных телефонов можно выбрать в установках патентованного телефона. Тональный сигнал 2 зависит от системного программирования. Программа [423] предназначена для внешних вызовов, а программа [115] – для вызовов по внутренней связи.

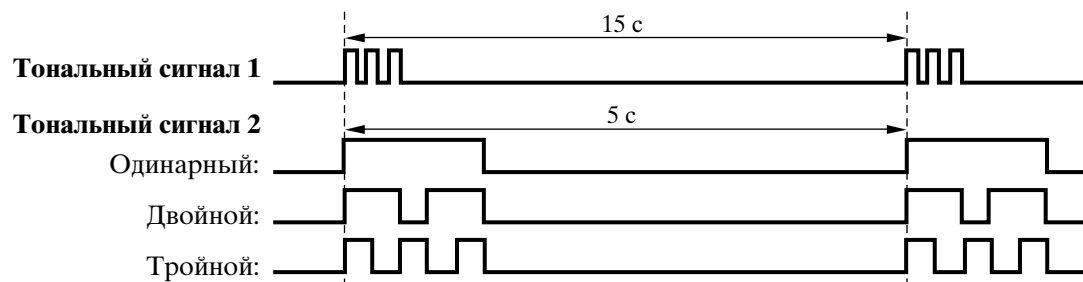

• **Необходимое системное программирование**

- [115] Выбор схемы формирования вызывного звонкового сигнала добавочного телефона.
- [423] Выбор схемы формирования вызывного звонкового сигнала от внешней линии (CO).

• **Ссылки на взаимосвязанные функции**

- Hold.

• **Ссылка на Инструкцию по эксплуатации**

- 1.2 “Установки абонентского телефона” – “Выбор функций телефона пользователем”, “Установка сигнала ожидающего звонка”.
- 1.5 “Во время разговора” – “Ожидающий звонок (Call Waiting)”.

Conference (3-party) [Конференц-связь (3-абонентская)]

<Конференц-связь>

Во время разговора между 2 абонентами пользователь добавочного телефона может подсоединить третьего абонента для проведения сеанса 3-абонентской конференц-связи. Максимальное число участников сеанса конференц-связи может запрограммировано по программе [116].

<Несопровождаемая конференц-связь>

Когда пользователь патентованного телефона участвует в сеансе 3- абонентской конференц-связи вместе с 2 внешними абонентами, он может выйти из сеанса конференц-связи, позволив двум другим абонентам продолжать разговор. Это называется несопровождаемой конференц-связью. По желанию пользователь может вернуться к участию в сеансе конференц-связи.



- Возможными комбинациями, которые допускаются системным программированием, являются: 3 добавочных телефона, 1 добавочный телефон и два внешних абонента или 2 добавочных телефона и 1 внешний абонент.
- При изменении 2-абонентской конференц-связи на 3-абонентскую и наоборот всем трем абонентам посылается тональный сигнал подтверждения. Этот тональный сигнал можно отключить по программе [105].
- 3-абонентская конференц-связь может быть также установлена с помощью функции администраторской отмены занятости.
- Продолжительность сеанса несопровождаемой конференц-связи может быть ограничена по программе [205]. Вызов разъединится по достижении назначенного предела, если добавочный номер, который вышел из сеанса конференц-связи, снова не вернется к участию в нем.
- Несопровождаемая конференц-связь может быть установлена, когда добавочному номеру разрешается по программе [606] переключать вызовы на внешнюю линию (CO).



• Необходимое системное программирование

- [105] Тональный сигнал конференц-связи.
- [116] Выбор схемы конференц-связи.
- [205] Предельная продолжительность вызова между двумя внешними линиями (CO).
- [606] Переключение вызова на внешнюю линию (CO).

• Ссылки на взаимосвязанные функции

- Limited Call Duration.
- Executive Busy Override.

• Ссылка на Инструкцию по эксплуатации

- 1.2 “Установки абонентского телефона” – “Выбор функций кнопок телефона”, “Кнопка CONF (Конференция)”.
- 1.7 “Полезные функции” – “Конференция (трехсторонняя) [Conference (3-party)]”.
- 1.7 “Полезные функции” – “Конференция (пятисторонняя) [Conference (5-party)]”.

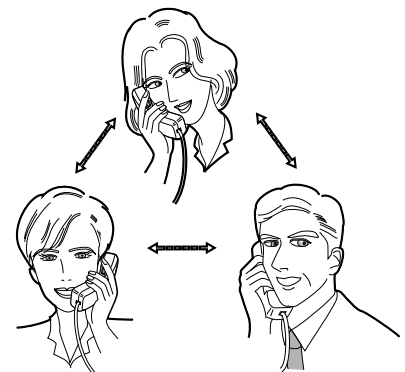

Conference (5-party) [Конференц-связь (5-абонентская)]

Пользователь имеет возможность установить 5-абонентскую конференц-связь, когда по программе [116] будет выбрана установка “5 party C-2 E-5” (“Не более 2 внешних абонентов в 5-абонентской конференц-связи”).



- В сеансе конференц-связи могут участвовать до 2 внешних абонентов.
- Все 5 абонентов могут быть пользователями добавочных телефонов.
- Одновременно может быть установлен только один сеанс конференц-связи.
- При установке 5-абонентской конференц-связи всем абонентам посылается подтверждающий тональный сигнал. Этот тональный сигнал можно отключить по программе [105].
- Функции несопровождаемой конференц-связи, администраторской отмены занятости и постановки вызова на ожидание другим добавочным телефоном не действуют во время проведения сеанса 5-абонентской конференц-связи.



• **Необходимое системное программирование**

[105] Тональный сигнал конференц-связи.

[116] Выбор схемы конференц-связи.

• **Ссылки на взаимосвязанные функции**

Conference (3-party).

Call Park.

Executive Busy Override.

• **Ссылка на Инструкцию по эксплуатации**

1.2 “Установки абонентского телефона” – “Выбор функций кнопок телефона”, “Кнопка CONF (Конференция)”.

1.7 “Полезные функции” – “Конференция (пятисторонняя) [Conference (5-party)]”.

Data Line Security (Защита линии передачи данных)

Воспрещает прерывание вызова, выполняемого пользователем добавочного телефона, действием функций ожидающего вызова и администраторской отмены занятости. Данная функция также воспрещает посылку вызывного тонального сигнала или тонального сигнала оповещения, когда вызов сохраняется в состоянии ожидания дольше предварительно установленного времени. Устройства передачи данных, такие как компьютеры и факсимильные аппараты, подключенные к гнездам добавочных номеров, могут работать без прерываний.



• **Ссылки на взаимосвязанные функции**

Call Waiting.

Executive Busy Override.

• **Ссылка на Инструкцию по эксплуатации**

1.7 “Полезные функции” – “Защита линии передачи данных (Data Line Security)”.

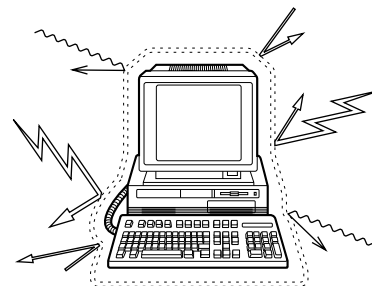

Date and Time Setting (Установка даты и времени)

Администратор или оператор могут производить настройку текущего времени.



- **Необходимое системное программирование**

- [000] Установка даты и времени.

- **Ссылка на Инструкцию по эксплуатации**

- 1.8 “Сервисные функции оператора/менеджера” – “Установка даты и времени”.

Direct In Line (DIL) [Прямой выход в линию (DIL)]

Эта функция обеспечивает возможность направления входящего внешнего вызова непосредственно на определенный добавочный телефон. Использовать внешнюю линию (СО) в режиме прямого выхода для выполнения вызова могут многие пользователи добавочных телефонов, однако для приема вызова ее может использовать только один добавочный телефон. Режим DIL может иметь разные пункты назначения в дневном и ночном режимах и в режиме обеденного перерыва.



- Если добавочный телефон пункта назначения входит в группу добавочных номеров, которая имеет функцию поиска свободной станции (конечного или кругового), включенную по программе [100] “Установка группы поиска свободной станции”, то в случае занятости добавочного номера будет действовать функция поиска свободной станции.



- **Необходимое системное программирование**

- [414]-[416] Режим внешней линии (СО)
– дневной/ночной/обеденный перерыв.

- **Ссылки на взаимосвязанные функции**

- Station Hunting.
Time (Day/Night/Lunch) Service.

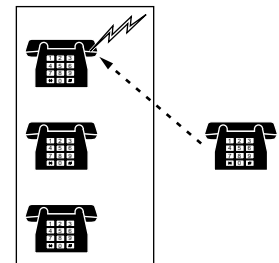

Direct Inward System Access (DISA) [Прямой доступ в систему (DISA)]

Внешний вызывающий абонент имеет возможность получать доступ к определенным функциям так, как если бы он был пользователем добавочного телефона в системе.

Вызывающий абонент может иметь прямой доступ к таким функциям, как:

- вывод вызова на добавочный телефон, группу добавочных телефонов или номер оператора. Вызывающий абонент также имеет возможность по своему выбору набирать номер маршрута вызова к добавочным телефонам, используя для этого 1-значный номер (номер встроенного автооператора DISA) в режиме вызовов с прямым доступом в систему;
- выполнение вызова внешнего абонента.

Для получения прямого доступа в программе [511] следует выбрать одно из условий:

(1) None Security (Без защиты), (2) Trunk Security [Защита соединительной линии (Внешней СО)], (3) All Security (Полная защита).

None Security: любой вызывающий абонент может выполнять вызовы по внутренней связи или внешние вызовы.

Trunk Security: для выполнения внешних вызовов должен вводиться предварительно заданный защитный код DISA.

All Security: для выполнения вызовов, как внешних, так и по внутренней связи, должен вводиться предварительно заданный защитный код DISA.

Это лишает вызывающего абонента возможности выполнять несанкционированные вызовы. Тем не менее, при выполнении внешнего вызова с использованием функции переключения вызова на внешнюю линию вызовов (СО) разрешается (в виде исключения).

Прямой доступ к системе функционирует без установки дополнительной съемной платы.

Если требуется посылка исходящего сообщения (OGM), которое приветствует вызывающего абонента и дает ему необходимую информацию, или обнаружение факсимильного вызова, необходимо установить дополнительную плату исходящего сообщения/обнаружения факсимильного вызова. Система может обнаруживать тональный сигнал подключения факсимильного вызова (CNG) в соответствии с программой [514]. Исходящее сообщение может быть запрограммировано по программе [502] (☞ “Outgoing Message (OGM)”). Когда вызывающий абонент выйдет на линию прямого доступа в систему, он услышит сообщение-приветствие. Оператор или администратор могут записать два разных сообщения DISA. Например, одно сообщение может использоваться в дневном режиме, а второе – в ночном режиме либо они могут использоваться для двух разных внешних линий (СО). Если дополнительная плата исходящего сообщения/обнаружения факсимильного вызова не установлена, вызывающий абонент будет слышать короткие сигналы бипера вместо исходящего сообщения (внутренний прямой доступ в систему).



- Функция “DISA” должна назначаться для внешней линии (-ям) (СО) в соответствии с режимами внешней линии (СО) по программам [414]-[416].
- Ответ на вызов в режиме DISA дается после возврата тонального сигнала обратного вызова к вызывающему абоненту по истечении времени задержки ответа при использовании функции DISA, установленного по программе [504]. Вызывающий абонент может набирать номер во время сообщения или после тонального сигнала.
- Система может хранить в памяти до 10 номеров встроенного автооператора DISA, запрограммированных по программе [501]. Каждый номер состоит из 1 цифры.
- Номер встроенного автооператора DISA может быть таким же, что и первая цифра других номеров (например добавочных телефонов). Во избежание путаницы система ожидает вторую цифру в течение времени, которое было предварительно запрограммировано по программе [517] (по умолчанию: 2 секунды). По истечении этого времени система будет считать, что первая цифра является номером встроенного автооператора DISA.

- Может быть установлена только одна плата исходящего сообщения/обнаружения факсимильного вызова.
- Линия прямого доступа в систему может использоваться для выполнения внешних вызовов, если будет набираться защитный код, назначенный (если он требуется) по программе [512].
- Система может хранить в памяти до 4 программируемых защитных кодов DISA. Все коды должны быть разными.
- При вводе неправильного защитного кода DISA прозвучат 3 сигнала бипера. После трех неудачных попыток ввода кода вызов будет разъединен. Если Вы вводите код защиты второй и третий раз, то нет необходимости набирать *.
- Продолжительность вызовов, выполняемых между двумя внешними линиями (CO) может быть ограничена по программе [205]. По истечении установленного времени произойдет разъединение обеих линий. За 15 секунд до окончания установленного времени обоим абонентам будет послан предупредительный сигнал.
- Для определения времени окончания вызова между двумя внешними линиями (CO) может быть назначена функция обнаружения сигнала контроля за выполняющим вызов абонентом (CPC). Для этого потребуются программы [420] и [421].



- **Ссылка на необходимое подключение**

2.15 “Установка платы исходящего сообщения/обнаружения факсимильного вызова”.

- **Необходимое системное программирование**

Для включения функции DISA

- [414]-[416] Режим внешней линии (CO) – дневной/ночной/обеденный перерыв
- [420] Сигнал контроля за выполняющим вызов абонентом (CPC).
- [421] Обнаружение сигнала контроля за выполняющим вызов абонентом (CPC) для исходящих вызовов.
- [500] Выбор режима набора номера для маршрутизации входящих вызовов при прямом доступе в систему (DISA).
- [501] Встроенный автооператор прямого доступа в систему (DISA)
- [502] Выбор режима для исходящего сообщения (OGM).
- [503] Подключение факсимильной связи.
- [506] Режим прямого доступа в систему (DISA) в случае занятости.
- [510] Режим “нет набора номера” при прямом доступе в систему (DISA).
- [511] Категория защиты при прямом доступе в систему (DISA).
- [512] Защитные коды прямого доступа в систему (DISA).
- [513] Обнаружение циклического тонального сигнала.
- [514] Обнаружение тонального сигнала факсимильного вызова.
- [516] Назначение режима приема входящих вызовов при прямом доступе в систему (DISA).
- [518] Выбор тонального сигнала прямого доступа к системе (DISA), посылаемого после ввода защитного кода.

Для установки значений таймера DISA

- [205] Предельная продолжительность вызова между двумя внешними линиями (CO).
- [504] Время задержки ответа при прямом доступе в систему (DISA).
- [505] Время ожидания после исходящего сообщения (OGM) при прямом доступе в систему (DISA).
- [517] Время ожидания автооператора прямого доступа в систему (DISA).
- [519] Время молчания до отправки исходящего сообщения (OGM) при прямом доступе в систему (DISA).

Для включения функции перемаршрутизации

- [408]-[410] Назначение гибкого режима звонковых вызовов – дневной/ночной/обеденный перерыв.
- [507] Режим перемаршрутизации при прямом доступе в систему (DISA).
- [508] Вызывное время до перемаршрутизации при прямом доступе в систему (DISA).
- [509] Вызывное время после перемаршрутизации при прямом доступе в систему (DISA).
- [515] Время перемаршрутизации для внутреннего прямого доступа в систему (DISA).

- **Ссылки на взаимосвязанные функции**

Intercept Routing.

Outgoing Message (OGM).

Polarity Reverse Detection.

Station Hunting.

Работа в режиме прямого доступа в систему (DISA)

Вызов добавочного номера, следуя исходящему сообщению

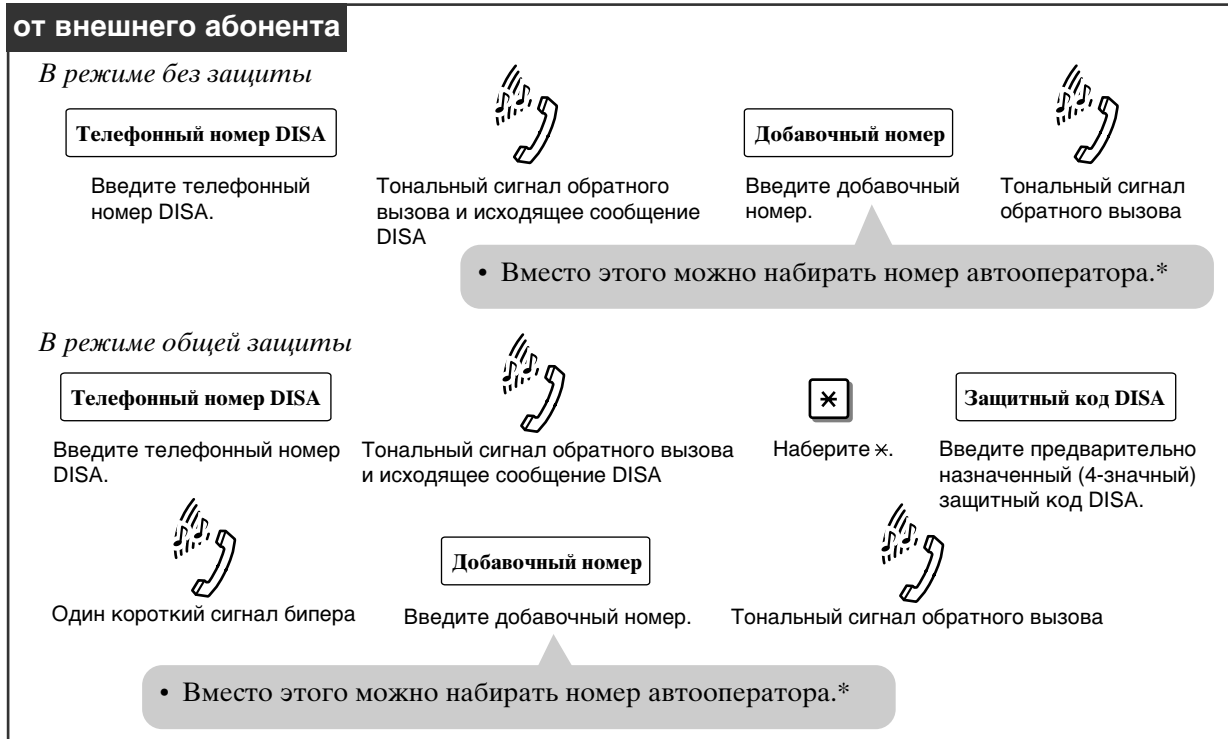

Вызов добавочного номера без исходящего сообщения (внутренний прямой доступ в систему)

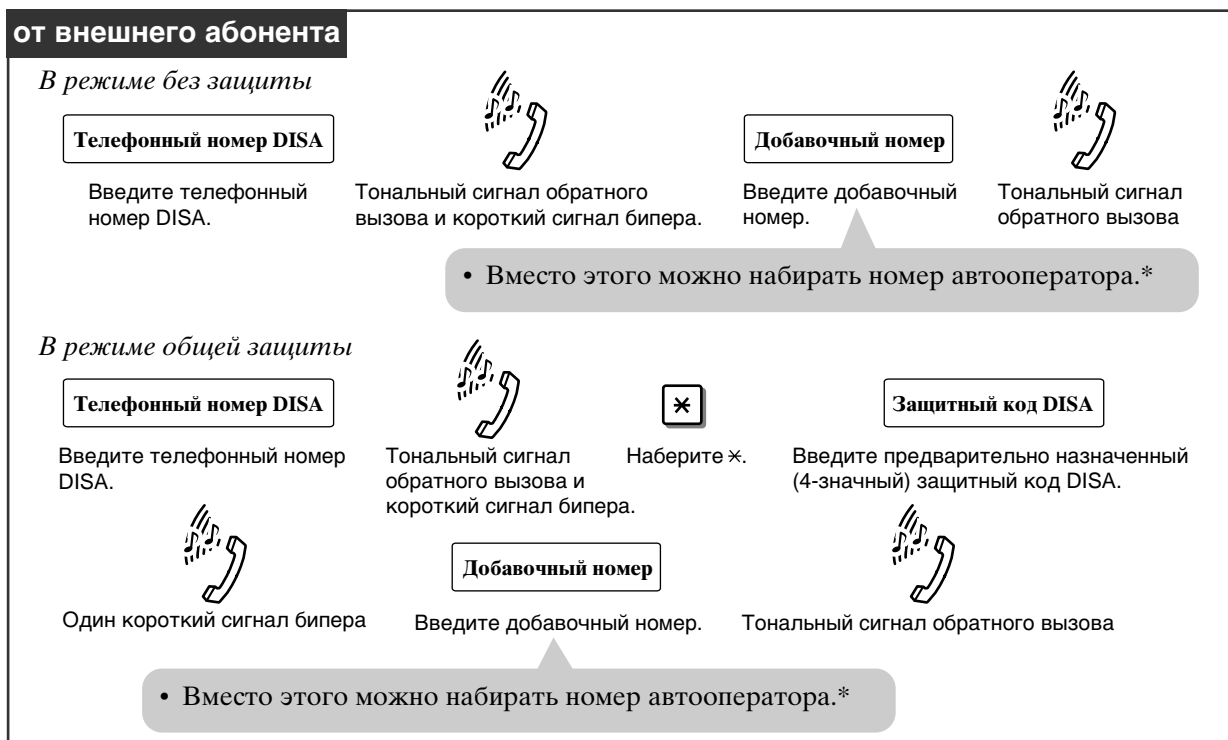



* Номер автооператора: номер встроенного автооператора DISA, назначенный по программе [501] “Встроенный автооператор прямого доступа в систему (DISA)”.





Вызов внешнего абонента, следуя исходящему сообщению

от внешнего абонента





В режиме без защиты

Телефонный номер DISA		Код доступа к линии		Телефонный номер
Введите телефонный номер DISA.	Тональный сигнал обратного вызова и исходящее сообщение DISA	Введите код доступа к линии (9 или 0 либо 81-86).	Тональный сигнал от центральной телефонной станции	Введите телефонный номер внешнего абонента.

В режиме защиты соединительной линии

Телефонный номер DISA			Защитный код DISA		Код доступа к линии		Телефонный номер
Введите телефонный номер DISA.	Тональный сигнал обратного вызова и исходящее сообщение DISA	Наберите *.	Введите предварительно назначенный (4-значный) защитный код DISA.	Один короткий сигнал бипера	Введите код доступа к линии (9 или 0 либо 81-86).	Тональный сигнал от центральной телефонной станции	Введите телефонный номер внешнего абонента.



В режиме общей защиты

Телефонный номер DISA			Защитный код DISA		Код доступа к линии		Телефонный номер
Введите телефонный номер DISA.	Тональный сигнал обратного вызова и исходящее сообщение DISA	Наберите *.	Введите предварительно назначенный (4-значный) защитный код DISA.	Один короткий сигнал бипера	Введите код доступа к линии (9 или 0 либо 81-86).	Тональный сигнал от центральной телефонной станции	Введите телефонный номер внешнего абонента.





Вызов внешнего абонента без исходящего сообщения (внутренний прямой доступ в систему)

от внешнего абонента





В режиме без защиты

Телефонный номер DISA		Код доступа к линии		Телефонный номер
Введите телефонный номер DISA.	Тональный сигнал обратного вызова и один сигнал бипера	Введите код доступа к линии (9 или 0 либо 81-86).	Тональный сигнал от центральной телефонной станции	Введите телефонный номер внешнего абонента.

В режиме защиты соединительной линии

Телефонный номер DISA			Защитный код DISA		Код доступа к линии		Телефонный номер
Введите телефонный номер DISA.	Тональный сигнал обратного вызова и один сигнал бипера	Наберите *.	Введите предварительно назначенный (4-значный) защитный код DISA.	Один короткий сигнал бипера	Введите код доступа к линии (9 или 0 либо 81-86).	Тональный сигнал от центральной телефонной станции	Введите телефонный номер внешнего абонента.

В режиме общей защиты

Телефонный номер DISA			Защитный код DISA		Код доступа к линии		Телефонный номер
Введите телефонный номер DISA.	Тональный сигнал обратного вызова и один сигнал бипера	Наберите *.	Введите предварительно назначенный (4-значный) защитный код DISA.	Один короткий сигнал бипера	Введите код доступа к линии (9 или 0 либо 81-86).	Тональный сигнал от центральной телефонной станции	Введите телефонный номер внешнего абонента.

- *1: Включается таймер времени задержки ответа при прямом доступе в систему (DISA). Время задержки – это время между поступлением сигнала в систему и его приемом. Оно назначается по программе [504].
- *2: По истечении времени, назначенного в соответствии с программой [519], система посылает вызывающему абоненту короткий сигнал бипера.
- *3: Включается таймер времени перемаршрутизации для внутреннего прямого доступа в систему (DISA). Время перемаршрутизации – это время, в течение которого система ожидает номер, посланный вызывающим абонентом. Если в течение этого времени вызывающий абонент не введет никакого номера, то система будет считать это как состояние “набора номера нет”. Время перемаршрутизации назначается по программе [515].
- *4: Система может принимать следующие номера:
- **от 100 до 199** в качестве добавочного номера.
 - **от 81 до 86** в качестве линейного номера доступа к группе внешних линий (CO).
 - **9** в качестве номера автоматического доступа к линии, когда по программе [500] будет выбрана установка “Without AA” (“Без автооператора”). Даже в том случае, когда назначена установка “With AA” (“С автооператором”), номер 9 будет считаться номером автоматического доступа к линии, если для “9” ничего не будет назначено по программе [501]. В случае назначения “9” в качестве номера вызова оператора по программе [121] “Выбор номера автоматического доступа к внешней линии (CO)” номер 9 будет считаться номером вызова оператора, а не номером автоматического доступа к линии.
 - **0** в качестве номера вызова оператора, когда оператор назначается по программе [008] “Назначение оператора” и выбирается установка “Without AA”, назначаемая по программе [500]. Даже в том случае, когда назначена установка “With AA” номер 0 будет считаться номером вызова оператора, если для “0” ничего не будет назначено по программе [501]. В случае назначения “0” в качестве номера автоматического доступа к линии по программе [121] номер 0 будет считаться номером автоматического доступа к линии, а не номером вызова оператора.
 - **от 0 до 9** в качестве номера встроенного автооператора, когда по программе [500] назначается установка (“With AA”) “С автооператором”. Таймер времени ожидания автооператора DISA включается после приема 1-значного номера. По истечении времени ожидания система будет считать, что первая цифра является номером автооператора. Время ожидания назначается по программе [517].
- *5: Защитный код требуется тогда, когда по программе [511] назначаются следующие установки:
- **Общая защита** – система ожидает ввода защитного кода после набора “*”. Если защитный код совпадет с тем, что запрограммирован по программе [512], система примет номера, вводимые после кода.
 - **Защита соединительной линии** – вызывающий абонент может получить доступ к внешней линии (CO), если введенный защитный код совпадет с тем, что запрограммирован по программе [512]. Вызывающий абонент может иметь доступ к другим пунктам назначения без ввода защитного кода. Если введенный номер будет таким же, что и один из защитных кодов, прозвучит короткий сигнал бипера. Этот сигнал может быть отключен по программе [518]. Если номер окажется неправильным, прозвучат три сигнала бипера. После трех неудачных попыток вызов будет разъединен.
- *6: Вызывающий абонент может вводить нужный ему телефонный номер после того, как услышит тональный сигнал готовности линии, посылаемый от центральной телефонной станции.
- *7: Включается таймер времени подачи вызывных звонков до перемаршрутизации при прямом доступе в систему (DISA). Телефон (-ы) пункта назначения будет звонить в течение времени, запрограммированного по программе [508].
- *8: Система обрабатывает вызов в соответствии с программой [507] в следующем порядке:
- **Разъединение** – вызов разъединяется.
 - **Перемаршрутизация** – вызов посылается на добавочные номера, запрограммированные по программе [408]-[410] “Назначение гибкого режима звонковых вызовов – дневной/ночной/обеденный перерыв”. Если на вызов не будет дан ответ в течение времени, запрограммированного по программе [509], произойдет разъединение вызова.

- *9: Если добавочный номер пункта назначения относится к группе поиска свободной станции и все добавочные номера в этой группе окажутся занятыми, система выполнит проверку в соответствии с режимом прямого доступа в систему (DISA) в случае занятости. Если пункт назначения входит в группу звонкового вызова DISA, функция режима DISA в случае занятости для данного вызова действовать не будет. Система будет считать, что на этот вызов не дан ответ.
- *10: Режим DISA в случае занятости выбирается по программе [506]. Могут использоваться 3 следующих режима:
- **Разъединение** – вызывающий абонент слышит тональный сигнал занятости и вызов разъединяется.
 - **Ожидающий вызов** – на добавочном телефоне пункта назначения слышен тональный сигнал ожидающего вызова, если на нем включена функция ожидающего вызова.
 - **DISA 2** – если по программе [502] назначена установка “MODE 2” (“Режим 2”), а исходящее сообщение (OGM) записано в виде OGM 2, вызывающий абонент будет слышать сообщение, а система будет ожидать новый пункт назначения.
- *11: Включается таймер времени подачи вызывных звонков до перемаршрутизации при прямом доступе в систему (DISA). Телефон (-ы) пункта назначения будет звонить в течение времени, запрограммированного по программе [508].
- *12: В этом случае система игнорирует категорию защиты и не принимает код доступа к линии. Если в исходящем сообщении OGM 2 ничего не записано или если это сообщение используется для другого абонента, вызывающий абонент услышит тональный сигнал занятости и произойдет разъединение вызова.
- *13: Исходящее сообщение (OGM) посылается вызываемому абоненту в соответствии с программами [414]-[416] и [502] по истечении времени, запрограммированного по программе [519]. Если приветственное сообщение (OGM) не записано, то сразу же включается таймер ожидания DISA после приветственного сообщения (OGM).
Когда система обнаруживает сигнал факсимильного вызова (CNG) во время передачи исходящего сообщения (OGM), она пересылает этот вызов на добавочный номер телефакса, назначенный по программе [503]. Когда система обнаруживает циклический сигнал или сигнал контроля за выполняющим вызов абонентом (CPC) во время передачи исходящего сообщения (OGM), происходит разъединение вызова.
- *14: Включается таймер времени ожидания после исходящего сообщения (OGM) при прямом доступе в систему (DISA). Система ожидает поступления номера от вызывающего абонента в течение времени, заданного по программе [505]. Когда система обнаруживает циклический сигнал или сигнал контроля за выполняющим вызов абонентом (CPC) в течение запрограммированного времени, происходит разъединение вызова.
- *15: По истечении времени ожидания после исходящего сообщения (OGM) или времени перемаршрутизации для внутреннего прямого доступа в систему (DISA) система будет считать, что не было никакого набора номера.
- *16: Система обрабатывает вызов в соответствии с программой [510] в следующем порядке:
- **Разъединение** – вызов разъединяется.
 - **Перемаршрутизация** – вызов посылается на добавочные номера, запрограммированные по программам [408]-[410]. Если всем добавочным телефонам была назначена установка “Disable” (“Отключить”), произойдет разъединение вызова.
- *17: Включается таймер времени подачи вызывных звонков после перемаршрутизации при прямом доступе в систему (DISA). Телефон (-ы) пункта назначения будет звонить в течение времени, запрограммированного по программе [509]. Если на вызов не будет дан ответ в течение запрограммированного времени, произойдет разъединение вызова.
- *18: Телефакс с добавочным номером, назначенным по программе [503], принимает вызов. Когда этот добавочный номер занят, система посылает тональный сигнал занятости на передающий телефакс. Если на вызов не будет ответа в течение 40 секунд, произойдет разъединение вызова. Программа [514] определяет, сколько раз будет посылаться тональный сигнал факсимильного вызова (CNG) до тех пор, пока система не примет его.

Display Contrast Adjustment [Регулировка контрастности дисплея (только для моделей KX-T7330/KX-T7030/KX-T7130/KX-T7033)]

Пользователь дисплейного патентованного телефона имеет возможность регулировать контрастность дисплея с помощью переключателя CONTRAST (Контрастность).



• **Ссылка на Инструкцию по эксплуатации**

1.2 “Установки абонентского телефона” – “Контрастность дисплея”.

Distinctive Dial Tones (Различимые тональные сигналы готовности)

Пользователь добавочного телефона будет слышать тональные сигналы готовности, сформированные по 3 схемам и дающие информацию о функциях, активизированных на телефоне.

Гудок набора 1: представляет собой обычный тональный сигнал готовности. Никакие функции, указанные для тонального сигнала готовности 2, не активированы.



Гудок набора 2: Посылается, когда будет активизирована любая из следующих функций:

- Absent Message Capability (Возможность отображения сообщения об отсутствии).
- Call Forwarding (Пересылка вызова).
- Data Line Security (Защита линии передачи данных).
- Electronic Station Lockout (Электронная блокировка станции).
- Pickup Dialing [Набор с захватом номера (только для одноканальных телефонов)].
- Timed Reminder (Программируемый по времени вызов-напоминание).
- Background Music (BGM) [Музыкальный фон (только для патентованных телефонов)].
- Call Pickup Deny (Запрет перехвата вызова).
- Do Not Disturb (DND) [Режим “Не беспокоить”].
- Message Waiting [Ожидающее сообщение (только для патентованных телефонов)].
- Remote Station Lock Control (Дистанционное управление блокировкой станции).



Гудок набора 3: посылается при вводе кода счета и ответе на вызов-напоминание. Он также посылается при снятии трубки с рычага одноканального телефона, имеющего сообщение в системе обработки речевой информации.

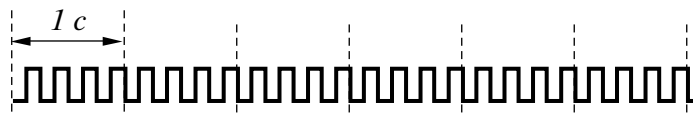

- Ссылка на **Инструкцию по эксплуатации**
1.7 “Полезные функции” – “Отличительный гудок набора”.

Do Not Disturb (DND) [Режим “Не беспокоить” (DND)]

<Do Not Disturb — DND (Режим “Не беспокоить”)>

Пользователь добавочного телефона имеет возможность сделать так, чтобы другие абоненты не смогли его беспокоить. Добавочный телефон не будет принимать вызовы как по внутренней связи, так и внешние вызовы.

<Do Not Disturb Override (Отмена режима “Не беспокоить”)>

Пользователь добавочного телефона, включенного по программе [609], имеет возможность вызывать добавочный телефон, установленный в режим “Не беспокоить” (DND).



- Если патентованный телефон не снабжен кнопкой FWD/DND, то ее функция может быть назначена универсальной кнопке CO в соответствии с установками патентованного телефона.
- Режим DND не работает для следующих вызовов: повторный звонок удерживаемого вызова или вызов-напоминание.
- Пользователь патентованного телефона в режиме DND может ответить на вызов путем нажатия соответствующей мигающей кнопки.
- Установка функции DND отменяет функцию пересылки вызова, если та уже была установлена.



- **Необходимое системное программирование**
[609] Отмена режима “Не беспокоить” (DND).
- **Ссылки на взаимосвязанные функции**
Call Forwarding.
Timed Reminder.
- **Ссылки на Инструкцию по эксплуатации**
1.2 “Установки абонентского телефона”
– “Выбор функций кнопок телефона”,
“Кнопка FWD/DND (Переадресование/Не беспокоить)”.
- 1.7 “Полезные функции” – “Отклонение входящих звонков “не беспокоить” (Do Not Disturb — DND)”.
- 1.7 “Полезные функции” – “Вызов линии, отклоняющей входящие звонки (Do Not Disturb Override)”.

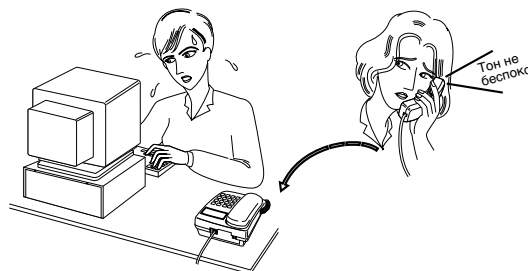

Door Opener (Дверное отпирающее устройство)

К системе можно подключить до 4 дверных отпирающих устройств. Дверь может отпираться пользователями добавочных телефонов, предварительно назначенных по программам [703]-[705].



- На системе должна быть установлена дополнительная плата домофона/дверного отпирающего устройства, а на открываемой двери – дверное отпирающее устройство, приобретаемое пользователем. Можно установить четыре дверных отпирающих устройства.
- Дверное отпирающее устройство будет открывать дверь даже в том случае, если не установлен домофон.
- Установки таймера дверного отпирающего устройства могут изменяться по программе [709].



- **Ссылка на необходимое подключение**
2.16 “Подключение домофона и дверного отпирающего устройства”.
- **Необходимое системное программирование**
[703]-[705] Назначение режима доступа к дверному отпирающему устройству – дневной/ночной/обеденный перерыв.
[709] Время, на которое отпирается дверь дверным отпирающим устройством.
- **Ссылки на взаимосвязанные функции**
Doorphone Call.
- **Ссылки на Инструкцию по эксплуатации**
1.7 “Полезные функции” – “Открывание двери (Door Opener)”.

Doorphone Call (Домофонный вызов)

Можно установить до 4 домофонов (КХ-Т30865). Если посетитель нажмет кнопку домофона, то пользователь добавочного телефона, предварительно назначенного по программам [700]-[702], сможет ответить на вызов и переговорить с посетителем. Вызывать домофон может любой пользователь добавочного телефона. Домофоны также используются для функции контрольного прослушивания помещения.



- На систему и домофон должна быть установлена дополнительная плата домофона/дверного отпирающего устройства. Можно установить четыре домофона.
- Домофоны 1 и 2 не могут использоваться одновременно. Во время использования одного из этих домофонов пользователь добавочного телефона не сможет переговариваться с другим. То же относится к домофонам 3 и 4.
- Тональный сигнал доступа может быть запрограммирован по программе [707] для отправки на прослушиваемую дверь до начала контрольного прослушивания помещения.
- Вызывной тональный сигнал от домофона программируется по программе [706].



- **Ссылка на необходимое подключение**
2.16 “Подключение домофона и дверного отпирающего устройства”.
- **Необходимое системное программирование**
[700]-[702] Назначение режима приема домофонного вызова – дневной/ночной/обеденный перерыв.
[706] Выбор схемы формирования звонкового/тонального сигнала домофона.
[707] Выбор тонального сигнала доступа к домофону.
[708] Продолжительность звонковой сигнализации домофона.
- **Ссылки на взаимосвязанные функции**
Door Opener.
Room Monitor.
- **Ссылки на Инструкцию по эксплуатации**
1.7 “Полезные функции” – “Мониторинг комнаты (Room Monitor)”.
1.7 “Полезные функции” – “Домофон (Doorphone Call)”.

DSS Console [Пульт прямого выбора станции (DSS)]

Пульт прямого выбора станции (DSS) обеспечивает прямой доступ к добавочным номерам, дисплею лампы занятости, а также к 16 кнопкам программируемых функций (PF). Пульт прямого выбора станции (DSS) должен быть запрограммирован на работу с патентованным телефоном. Номер гнезда пульта DSS и связанные с ним кнопки PF назначаются по программам [003] и [004].

Для системы может быть установлено до 2 пультов.

Если кнопке DSS или кнопке PF назначается такая функция, как сенсорный набор номера, то доступ к этой функции можно легко получить путем нажатия соответствующей кнопки. Это очень удобно для оператора или администратора. Более подробную информацию см. в Инструкции по эксплуатации.



- Программирование кнопок DSS и PF может выполняться только со спаренного телефона.
- Режим индикации состояния пересылки (FWD) и состояния “Не беспокоить” (DND) соответствующих добавочных номеров, на которых используется индикация DSS, программируется по программе [112].



- **Ссылка на необходимое подключение**
2.8 “Подключение добавочного телефона”.
- **Необходимое системное программирование**
[003] Назначение порта для пульта прямого выбора станции (DSS).
[004] Назначение спаренного телефона для пульта прямого выбора станции (DSS).
[112] Режим индикации пульта прямого выбора станции (DSS).
- **Ссылки на Инструкцию по эксплуатации**
1.9 “Функции консоли прямого выбора станции (DSS)”.

Emergency Call (Экстренный вызов)

Пользователь добавочного телефона имеет возможность получить доступ к предварительно назначенному номеру, который может набираться независимо от каких-либо ограничений.



- В памяти может храниться до 5 номеров экстренного вызова.
- Экстренный вызов допускается даже в следующих случаях:
 - в режимах ввода кода счета (режимы с общей верификацией, с верификацией оплаты междугородных переговоров и обязательный режим);
 - при любом ограничении по оплате междугородных переговоров в соответствии с классом обслуживания (COS) и
 - при электронной блокировке станции.



- **Необходимое системное программирование**
[309] Установка номеров экстренного вызова.
- **Ссылки на взаимосвязанные функции**
Account Code Entry.
Toll Restriction.
Station Lock.
- **Ссылки на Инструкцию по эксплуатации**
1.3 “Осуществление звонков” – “Экстренные звонки (Emergency Call)”.

Executive Busy Override (Администраторская отмена занятости)

<Executive Busy Override — Extension (Администраторская отмена занятости добавочного номера)>

Пользователь добавочного телефона, включенного по программе [608], имеет возможность прерывать вызов, выполняемый по внутренней связи. При этом устанавливается режим 3-абонентской конференц-связи.

<Executive Busy Override — Outside (CO) Line [Администраторская отмена занятости внешней линии (CO)]>

Пользователь патентованного телефона, включенного по программе [608], имеет возможность прерывать выполняемый внешний вызов. При этом устанавливается режим 3-абонентской конференц-связи.

<Executive Busy Override Deny (Запрет администраторской отмены занятости)>

Пользователь добавочного телефона имеет возможность запретить пользователям других добавочных телефонов прерывать его телефонный разговор.



- Функция администраторской отмены занятости не будет работать, если на добавочном телефоне, задействованном для ведения разговора, установлена функция запрета администраторской отмены занятости или функция линейной защиты данных.
- При переключении разговора с 3-абонентского на 2-абонентский и наоборот всем абонентам будет посылатся тональный сигнал подтверждения. Этот тональный сигнал может быть отключен по программе [105].



• Необходимое системное программирование

[105] Тональный сигнал конференц-связи.

[608] Администраторская отмена занятости.

• Ссылки на взаимосвязанные функции

Conference (3-party).

• Ссылки на Инструкцию по эксплуатации

1.3 “Осуществление звонков” – “Прерывание разговора (Executive Busy Override)”.

1.3 “Осуществление звонков” – “Отклонение прерывания разговора (Executive Busy Override Deny)”.

Extension Button Confirmation [Подтверждение значений кнопок на телефоне (только для моделей KX-T7330/KX-T7030/KX-T7130/KX-T7033)]

Пользователь дисплейного патентованного телефона имеет возможность подтверждать хранящиеся в памяти значения кнопок, таких как кнопка REDIAL (Повторный набор) или универсальная кнопка CO, путем нажатия соответствующей кнопки при неснятой с рычага трубке.



• Ссылки на Инструкцию по эксплуатации

1.7 “Полезные функции” – “Вывод функции кнопки (только у моделей KX-T7330/KX-T7030/KX-7130/KX-T7033)”.

Extension Group (Группа добавочных телефонов)

Система поддерживает 8 групп добавочных телефонов. В группе добавочных телефонов могут быть активированы следующие функции:

- Перехват группового вызова: любой участник группы добавочных телефонов может перехватить вызов, адресованный другому участнику той же самой группы.
- Групповой пейджинг: любой участник группы добавочных телефонов может сделать голосовое объявление для другого участника той же самой группы.

Группа поиска свободной станции, группа звонкового вызова при прямом доступе в систему (DISA) и группа равномерного распределения вызовов (UCD) представляют собой особый вид группы добавочных телефонов. Следующие операции, а также вышеуказанные функции могут быть активизированы для группы поиска свободной станции, группы звонкового вызова DISA и группы UCD.

Группа поиска свободной станции

В группе добавочных телефонов, включенной по программе [100] “Установка группы поиска свободной станции”, будет выполняться функция поиска свободной станции. См. “Поиск свободной станции” в этом разделе.

Группа звонкового вызова при прямом доступе в систему (DISA)

Все добавочные телефоны в группе звонкового вызова DISA, назначенные в качестве автооператоров пункта назначения по программе [501] “Встроенный автооператор прямого доступа в систему (DISA)”, будут звонить одновременно. Необходимо выбрать установку “DISA 1” или “DISA 2” в программах [414]-[416] “Режим внешней линии (CO) – дневной/ночной/обеденный перерыв”. В программе [500] “Выбор режима набора для входящих звонков на DISA” вы также должны выбрать “With AA”.

Группа равномерного распределения вызовов (UCD)

Одна группа добавочных телефонов, назначенная в качестве группы равномерного распределения вызовов (UCD) по программе [520] “Группа равномерного распределения вызовов (UCD)”, может быть пунктом назначения для входящих вызовов в режиме UCD. Необходимо выбрать установку “UCD” в программах [414]-[416] “Режим внешней линии (CO) – дневной/ночной/обеденный перерыв”.



• Необходимое системное программирование

[600] Назначение группы добавочных телефонов.

• Ссылки на взаимосвязанные функции

Call Pickup.

Direct Inward System Access (DISA).

Paging.

Station Hunting.

Uniform Call Distribution (UCD).

Extension Password / System Password

(Пароль добавочного телефона / Системный пароль)

Пароль добавочного телефона назначается администратором (гнездо 01 добавочного телефона) каждому добавочному телефону, который может быть использован для отмены ограничения по оплате междугородных переговоров посредством функции пароля добавочного телефона или функции мобильного класса обслуживания (COS). Системный пароль используется для ввода данных системного программирования и также до назначения пароля добавочного телефона.



• Необходимое системное программирование

[002] Системный пароль.

• Ссылки на взаимосвязанные функции

Toll Restriction Override by Extension Password.

Walking COS.

• Ссылки на Инструкцию по эксплуатации

1.8 “Сервисные функции оператора/менеджера” – “Установка пароля линии (только менеджер)”.

External Feature Access (Доступ к внешним функциям)

Пользователь добавочного телефона имеет возможность получать доступ к специальным функциям (например, ожидающий вызов), предлагаемым центральной телефонной станцией или главной учрежденческой телефонной станцией (PBX). Это осуществляется путем постановки выполняемого вызова в режим удержания и послышки сигнала сброса линии с использованием кнопки FLASH (Сброс линии) или функционального номера. Данная функция действует только во время выполнения внешнего вызова.



- Эта функция не будет работать, когда в программе [110] выбрана установка “MODE 2” (“Режим 2”) и кнопка FLASH (Сброс линии) нажата дольше того времени, что запрограммировано по программе [418].
- Время сброса линии должно быть назначено по программе [418] в соответствии с тем, которое требуется для главной учрежденческой телефонной станции (PBX) или для внешней линии (CO).



- **Необходимое системное программирование**
 - [110] Режим кнопки FLASH (Сброс линии).
 - [418] Время сброса линии.
- **Ссылки на взаимосвязанные функции**
 - Flash.
 - Host PBX Access.
- **Ссылки на Инструкцию по эксплуатации**
 - 1.7 “Полезные функции” – “Доступ к внешним функциям (External Feature Access)”.

Flash (Сброс линии)

Кнопка FLASH (Сброс линии) используется для того, чтобы дать возможность пользователю патентованного телефона разъединять выполняемый вызов без опускания трубки на рычаг. Эта функция активизируется, когда в программе [110] выбрана установка “MODE 2” (“Режим 2”) и кнопка FLASH нажата дольше того времени, что запрограммировано по программе [418]. Когда в программе [110] выбрана установка “MODE 1” (“Режим 1”), кнопка FLASH может использоваться для получения доступа к функциям, предлагаемым центральной телефонной станцией или главной учрежденческой телефонной станцией (доступ к внешним функциям). Это осуществляется путем постановки выполняемого вызова в режим удержания и послышки сигнала сброса линии во время выполнения внешнего вызова.



- Назначение функции доступа к внешним функциям для любой универсальной кнопки особенно удобно, когда в программе [110] выбрана установка “MODE 2” (“Режим 2”). Это можно сделать с любого добавочного телефона путем назначения функции кнопки FLASH кнопке сенсорного набора номера (☞ Инструкция по эксплуатации, 1.2 “Установки абонентского телефона” – “Выбор функций кнопок телефона”, “Доступ к функциям системы одним нажатием”). При нажатии назначенной кнопки посылается сигнал сброса линии в течение времени, запрограммированного по программе [418].



- **Необходимое системное программирование**
 - [110] Режим кнопки FLASH (Сброс линии).
 - [418] Время сброса линии.
- **Ссылки на Инструкцию по эксплуатации**
 - 1.7 “Полезные функции” – “Доступ к внешним функциям (External Feature Access)”.

Flexible Buttons (Универсальные кнопки)

Пользователь патентованного телефона может переделать универсальные кнопки на телефоне и на пульте прямого выбора станции (DSS) в некоторые функциональные кнопки. Например, если число кнопок CO на телефоне больше чем число имеющихся внешних линий (CO), незадействованные кнопки внешних линий можно сделать кнопками сенсорного набора номера и т. д.

Имеются 4 следующих типа универсальных кнопок:

- **Универсальные кнопки внешних линий (CO)** (находятся только на патентованных телефонах).
- **Универсальные кнопки прямого выбора станции (DSS)** (находятся только на пульте DSS).
- **Кнопки программируемых функций (PF)** (находятся на патентованных телефонах и на пульте DSS).
- **Универсальные кнопки ожидающего сообщения (MESSAGE)** (находятся на патентованных телефонах, кроме модели KX-T7055).

Сначала определите требуемую операцию. Если телефонный аппарат не оснащен нужной кнопкой, ее можно назначить в соответствии с установками патентованного телефона”.

Функция	Программируемая кнопка			
	CO	DSS	PF	MESSAGE
DSS (прямой выбор станции)	✓	✓		✓
Сенсорный набор	✓	✓	✓	✓
CONF (Конференц-связь)	✓			
FWD/DND (Пересылка вызова/“Не беспокоить”)	✓			
SAVE (Сохранить)	✓			
Вход в группу/Выход из группы	✓			
Отдельные внешние линии (S-CO)	✓			
Другие внешние линии (O-CO)	✓			
Группа внешних линии (G-CO)	✓			
MESSAGE (Ожидающее сообщение)				✓
Дневной режим		✓		
Ночной режим		✓		
Режим “обеденный перерыв”		✓		
Блокировка станции		✓		

“✓” обозначает наличие данной функции.



• **Ссылки на Инструкцию по эксплуатации**

1.2 “Установки абонентского телефона” – “Выбор функций телефона пользователем”.

Handset/Headset Selection [Выбор микрофонной трубки/головного телефона (только для моделей КХ-Т7330/КХ-Т7030/КХ-Т7130/КХ-Т7033)]

Система поддерживает возможность использования головного телефона с патентованными телефонными аппаратами. Перед использованием головного телефона (не входит в основной комплект) следует переключиться на соответствующим режим.



- **Ссылки на Инструкцию по эксплуатации**

1.2 “Установки абонентского телефона” – “Использование наушников/микрофона”.

Handsfree Answerback (Автоматический ответ)

Пользователь патентованного телефона с громкоговорителем имеет возможность отвечать на вызов по внутренней связи без снятия трубки с рычага. Данная функция осуществляется нажатием кнопки AUTO ANSWER/MUTE или кнопки AUTO ANS/MUTE (Автоответ/Молчание).



- Данная функция не действует для входящих внешних и домофонных вызовов.



- **Ссылки на Инструкцию по эксплуатации**

1.4 “Входящие звонки” – “Ответ со свободными руками”.

Handsfree Operation (Автоматические операции)

Пользователь патентованного телефона имеет возможность выполнять набор номера и вести разговор с другим абонентом без снятия трубки с рычага. Когда не горит индикатор SP-PHONE/MONITOR (Громкоговоритель/Контрольное прослушивание), нажатие одной из следующих кнопок активизирует автоматический режим:

кнопка SP-PHONE (Громкоговоритель),
кнопка MONITOR (Контрольное прослушивание),
кнопка INTERCOM (Внутренняя связь) или
кнопка CO (внешняя линия).



- Телефонные аппараты КХ-Т7350, КХ-Т7050 и КХ-Т7055 могут выполнять автоматические операции набора номера и т. п., но не могут обеспечивать ведение разговора в автоматическом режиме.



- **Ссылки на Инструкцию по эксплуатации**

1.3 “Осуществление звонков” – “Работа со свободными руками”.

Hold (Удержание вызова)

<Call Hold (Удержание вызова)>

Пользователь добавочного телефона имеет возможность поставить в режим удержания вызов по внутренней связи и/или внешний вызов. Удерживаемый вызов может быть снят с режима удержания пользователем добавочного телефона, с которого этот вызов был удержан, или пользователем любого другого добавочного телефона (функция снятия вызова с режима удержания). С одноканального телефона можно одновременно удерживать один вызов по внутренней связи или один внешний вызов. Если пользователь одноканального телефона хочет удержать оба вызова, ему следует воспользоваться функцией постановки вызова на ожидание. Пользователь одноканального телефона должен выбрать режим работы при использовании функции удержания вызова по программе [104].

<Exclusive Hold (Эксклюзивное удержание вызова)>

Пользователь патентованного телефона имеет возможность воспретить пользователям других добавочных телефонов снимать с режима удержания вызов, который он удерживает. Этот вызов может быть снят с режима удержания только тем пользователем, который его удерживает. Данная функция не действует для одноканальных телефонов.



- В режим удержания может быть поставлен только один вызов по внутренней связи. С патентованного телефона можно одновременно удерживать один вызов по внутренней связи и один внешний вызов.
- Если удерживаемый вызов не будет снят с режима удержания в течение времени, назначенного по программе [200], пользователь добавочного телефона, удерживающий вызов, услышит вызывной тональный сигнал или тональный сигнал оповещения. Если на телефоне этого пользователя трубка опущена на рычаг и не горит индикатор SP-PHONE/MONITOR (Громкоговоритель/Контрольное прослушивание), телефон будет звонить (повторный звонок удерживаемого вызова). Если трубка снята с рычага и телефон работает в автоматическом режиме, будет посылаться тональный сигнал оповещения с 15-секундным интервалом на встроенный громкоговоритель или на ресивер микротелефонной трубки одноканального телефона (оповещение об удерживаемом вызове). Если в программе [200] выбрана установка “Disable” (“Отключить”), не будут слышны никакие сигналы.
- Если на удерживаемый внешний вызов не будет дан ответ в течение тридцати минут, произойдет его автоматическое разъединение.
- Во время нахождения внешнего вызова в режиме удержания внешнему абоненту передается музыка, если она имеется (музыкальная пауза режима удержания вызова).
- При участии в 5-абонентской конференции режим удержания не может быть активирован.



• Необходимое системное программирование

[104] Выбор режима удержания вызова.

[200] Время повторного звонка удерживаемого вызова.

• Ссылки на взаимосвязанные функции

Call Park.

Music on Hold.

Hookswitch Flash.

• Ссылки на Инструкцию по эксплуатации

1.5 “Во время разговора” – “Перевод звонка в режим ожидания (Call Hold)”.

1.5 “Во время разговора” – “Перевод звонка в режим ожидания с исключительным правом (Exclusive Hold)”.

1.5 “Во время разговора” – “Возвращение звонка из режима ожидания (Call Hold Retrieve)”.

Hookswitch Flash (Сброс линии рычагом переключения)

Сброс линии рычагом переключения используется для того, чтобы дать возможность пользователю одноканального телефона удерживать или переключать вызовы, если время сброса линии будет находиться в пределах, назначенных по программе [207]. Процедура переключения или удержания вызова определяется по программе [104] “Выбор режима удержания вызова”. Сброс линии рычагом переключения может использоваться также для разъединения вызова, если время сброса линии будет больше чем то, что назначено по программе [207].



- Если в программе [207] выбрана установка “MODE 1” (“Режим 1”), то во время отправки тонального сигнала занятости или тонального сигнала переупорядочения либо во время телефонного разговора система будет распознавать сброс линии рычагом переключения как опускание трубки на рычаг. Сброс линии рычагом переключения во время отправки тонального сигнала готовности будет распознаваться системой как набор цифры 1 в импульсном режиме. Система может отклонять прием импульсного сигнала, если в программе [614] будет выбрана установка “Disable” (“Отключить”). Однако даже в том случае, когда сброс линии рычагом переключения будет произведен во время отправки тонального сигнала готовности, система будет считать это опусканием трубки на рычаг.



- **Необходимое системное программирование**

- [207] Выбор временного диапазона для сброса линии рычагом переключения.
- [614] Обнаружение внутренних импульсных сигналов.

Host PBX Access

[Доступ к главной учрежденческой телефонной станции (PBX)]

Система может быть установлена позади главной учрежденческой телефонной станции (PBX). Это осуществляется путем подключения линии от станции PBX к внешней линии (CO) в системе.



- Для получения доступа к внешней линии (CO) главной учрежденческой телефонной станции (PBX) необходимо назначить код доступа к станции PBX по программе [403].
- Доступ к станции PBX можно получить также во время ведения разговора (доступ к внешним функциям).



- **Необходимое системное программирование**

- [403] Коды доступа к главной учрежденческой телефонной станции (PBX).
- [417] Длительность паузы.
- **Ссылки на взаимосвязанные функции**
External Feature Access.

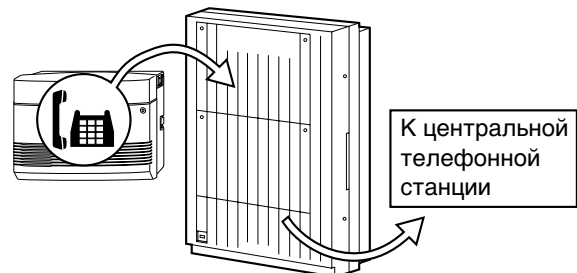

Главная учрежденческая телефонная станция (PBX)

Intercept Routing (Перемаршрутизация)

Обеспечивается автоматическая переадресация внешних вызовов входящих через средство функции прямого доступа к системе (DISA) или функции равномерного распределения вызовов (UCD). Функция перемаршрутизации действует в двух следующих случаях:

- 1) Когда не набрано никакого номера после тонального сигнала готовности или если вызывающему абоненту передается исходящее сообщение (OGM). (Только при прямом доступе в систему.)
- 2) Когда на вызов не дан ответ в течение запрограммированного времени. Это называется перемаршрутизацией в режиме “нет ответа” (IRNA).



• **Необходимое системное программирование**

- [408]-[410] Назначение гибкого режима звонковых вызовов – дневной/ночной/обеденный перерыв.
- [507] Режим перемаршрутизации при прямом доступе в систему (DISA).
- [508] Вызывное время до перемаршрутизации при прямом доступе в систему (DISA).
- [509] Вызывное время после перемаршрутизации при прямом доступе в систему (DISA).
- [510] Режим “нет набора номера” при прямом доступе в систему (DISA).
- [523] Режим равномерного распределения вызовов (UCD) в случае занятости.
- [524] Режим перемаршрутизации при равномерном распределении вызовов (UCD).
- [525] Вызывное время до перемаршрутизации при равномерном распределении вызовов (UCD).
- [526] Вызывное время после перемаршрутизации при равномерном распределении вызовов (UCD).

• **Ссылки на взаимосвязанные функции**

- Direct Inward System Access (DISA).
- Uniform Call Distribution (UCD).

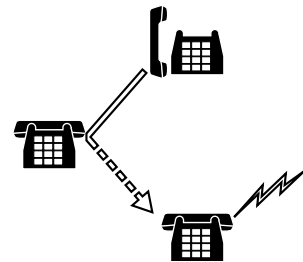

Intercom Calling (Вызов по внутренней связи)

Пользователь добавочного телефона имеет возможность вызывать другие добавочные телефоны.



- Номер и название добавочного телефона могут быть назначены по программам [009] и [604]. Если назначены номер и название, то они будут выводиться на дисплей патентованного телефона во время выполнения вызова по внутренней связи.
- Кнопки прямого выбора станции (DSS) обеспечивают пользователю патентованного телефона сенсорный доступ к добавочному номеру. Функция кнопки DSS может быть назначена универсальной кнопке внешней линии (CO) в соответствии с установками патентованного телефона. Можно также использовать кнопки DSS на пульте DSS.



• **Необходимое системное программирование**

- [009] Назначение добавочного номера.
- [604] Установка названия добавочного телефона.

• **Ссылки на Инструкцию по эксплуатации**

- 1.2 “Установки абонентского телефона” – “Выбор функций кнопок телефона”, “Кнопка DSS (прямой выбор станции)”.
- 1.3 “Осуществление звонков” – “Звонки интерком (внутри системы)”.
- 1.9 “Функции консоли прямого выбора станции (DSS)” – “Начальные установки”, “Прикрепление номера внутренней линии”.

Language Selection (Выбор языка)

Язык, выбранный по программе [615], выводится на жидкокристаллический дисплей патентованного телефона во время его работы или при выполнении установок патентованного телефона, однако не используется во время системного программирования.



• **Необходимое системное программирование**

[615] Назначение языка для жидкокристаллического дисплея.

Limited Call Duration (Ограничение продолжительности вызова)

По истечении специально установленного времени система производит разъединение 2 видов входящих внешних вызовов. Одним из них является вызов, выполняемый с внешним абонентом, а вторым – вызов, выполняемый между двумя внешними линиями (CO) с использованием функций пересылки вызова во внешнюю линию (CO), переключения вызова на внешнюю линию (CO), несопровождаемой конференц-связи или прямого доступа в систему (DISA). Ограничение продолжительности вызова может быть назначено через системное программирование.



• За 15 секунд до назначенного предельного значения времени обоим абонентам будет послан тональный сигнал оповещения.



• **Необходимое системное программирование**

[205] Предельная продолжительность вызова между двумя внешними линиями (CO).

[212] Предельная продолжительность вызова по внешней линии (CO).

[613] Выбор предельной продолжительности вызова по внешней линии (CO).

• **Ссылки на взаимосвязанные функции**

Call Forwarding – to Outside (CO) Line.

Call Transfer – to Outside (CO) Line.

Conference (3-party).

Direct Inward System Access (DISA).

Line Access Buttons (Кнопки доступа к линии)

Пользователь патентованного телефона должен назначить функцию одного из трех следующих видов кнопок СО универсальным кнопкам внешних линий (СО) в соответствии с установками патентованного телефона. Это позволит выполнять и принимать внешние вызовы. Установками по умолчанию для универсальных кнопок внешних линий (СО 1-СО 6) являются установки кнопок отдельных внешних линий (S-CO). Кнопка СО 1 соответствует внешней линии 1, кнопка СО 2 соответствует внешней линии 2 и т. д.

<Кнопка группы внешних линий (G-CO)>

Внешние вызовы по внешней линии (СО) выполняются и принимаются на групповой основе. Группа внешних линий (СО) назначается по программе [404]. На кнопку G-CO поступает любой входящий вызов из любой внешней линии (СО) в составе группы внешних линий. При выполнении внешнего вызова пользователь может получить доступ к свободной внешней линии в группе путем простого нажатия назначенной кнопки G-CO.

<Кнопка отдельной внешней линии (S-CO)>

Внешние вызовы выполняются и принимаются с использованием специально выделенной внешней линии (СО). На кнопку S-CO поступает входящий вызов из выделенной внешней линии. При выполнении внешнего вызова пользователь может получить доступ к свободной внешней линии в группе путем простого нажатия назначенной кнопки S-CO.

<Другие кнопки внешних линий (O-CO)>

Внешние линии (СО), которые не были назначены кнопке S-CO или кнопке G-CO, можно назначить универсальной кнопке внешней линии, которая станет кнопкой O-CO. На кнопку O-CO поступает входящий вызов по внешней линии (СО). При выполнении внешнего вызова пользователь просто нажимает назначенную кнопку O-CO.



- Одна и та же группа внешних линий (СО) может быть назначена нескольким кнопкам G-CO на одном телефонном аппарате.
- Одна и та же линия может быть назначена кнопке S-CO и кнопке G-CO. Приоритет имеет кнопка S-CO.
- Режимы немедленных, отсроченных, не прозванивающихся или не входящих (отключенных) вызовов могут быть выбраны по программам от [405] до [413] на основе “добавочный телефон – внешняя линия (СО)”.
- Схема формирования вызывного звонкового сигнала может быть выбрана для каждой внешней линии (СО) по программе [423].



• Необходимое системное программирование

- [400] Назначение подключения внешней линии (СО).
- [404] Назначение группы внешних линий (СО).
- [405]-[407] Назначение гибкого режима набора внешних номеров – дневной/ночной/обеденный перерыв.
- [408]-[410] Назначение гибкого режима звонковых вызовов – дневной/ночной/обеденный перерыв.
- [411]-[413] Назначение времени задержки звонковых вызовов – дневной/ночной/обеденный перерыв.
- [423] Выбор схемы формирования вызывного звонкового сигнала от внешней линии (СО).
- Ссылки на взаимосвязанные функции
 - Ringing Pattern Selection.
 - Outside Calling.
 - Receiving Calls.
- Ссылки на Инструкцию по эксплуатации
 - 1.2 “Установки абонентского телефона” – “Выбор функций кнопок телефона”, “Кнопки доступа к линиям”.

Log-In/Log-Out (Вход в группу/Выход из группы)

Пользователь добавочного телефона имеет возможность временно присоединиться (войти) или покинуть (выйти) группу поиска свободной станции, группу звонкового вызова при прямом доступе в систему (DISA) или группу равномерного распределения вызовов (UCD). Добавочные телефоны в режиме входа в группу не будут принимать вызовы по системе поиска свободной станции, DISA и UCD, но будут принимать другие вызовы – то есть не так, как это имеет место при использовании функции “Не беспокоить” (DND). Функция кнопки Log-in/Log-out (Вход/Выход) может быть назначена универсальной кнопке в соответствии с установками патентованного телефона. Светящиеся трафареты кнопки Log-in/Log-out (Вход/Выход) и обозначаемые ими состояния следующие:

Не горят: режим входа в группу.

Красный свет: режим выхода из группы.



- В группе должен находиться по крайней мере один добавочный телефон в режиме входа.



• **Ссылки на взаимосвязанные функции**

Direct Inward System Access (DISA).

Extension Group.

Station Hunting.

Uniform Call Distribution (UCD).

• **Ссылки на Инструкцию по эксплуатации**

- 1.2 “Установки абонентского телефона” – “Выбор функций кнопок телефона”, “Кнопка Log-In/Log-Out (Вход в/Выход из Группы)”
- 1.7 “Полезные функции” – “Вход/выход из группы, распределяющей звонки (Log-In/Log-Out)”.

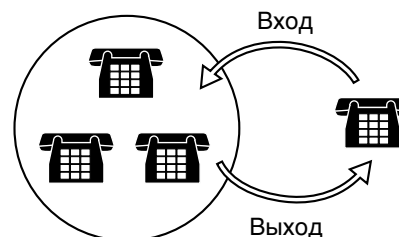

Группа UCD

Группа поиска свободной станции

Группа звонкового вызова DISA

Message Waiting (Ожидающее сообщение)

Пользователь добавочного телефона имеет возможность оповестить пользователя вызываемого добавочного телефона об ожидающем сообщении, когда вызываемый телефон занят или не отвечает на вызов. Узнать о том, что имеется ожидающее сообщение, может только пользователь патентованного телефона с кнопкой MESSAGE (Сообщение), если светодиод на кнопке MESSAGE будет светиться красным светом. Нажатием светящейся кнопки MESSAGE можно выполнить обратный вызов вызываемого абонента. Можно также прослушивать сообщения, хранящиеся в почтовом ящике системы обработки речевой информации, следуя подсказкам системы голосовой почты после нажатия кнопки MESSAGE (интеграция голосовой почты).



- Данная функция отсутствует у патентованных телефонов, на которых нет кнопки MESSAGE, например у телефона модели KX-T7055.
- Отмена сообщения может выполнена с добавочного телефона, передающего это сообщение, или с добавочного телефона, принимающего его.
- На каждом добавочном телефоне может иметься не более 8 сообщений одновременно.
- Сообщения всегда оставляются на первичном добавочном телефоне. Они не могут посылаться на пункт назначения для пересылаемых вызовов или на пункт назначения системы поиска свободной станции.



• **Ссылки на Инструкцию по эксплуатации**

- 1.2 “Установки абонентского телефона” – “Выбор функций кнопок телефона”, “Восстановление функции кнопки MESSAGE Сообщение”.
- 1.7 “Полезные функции” – “Оставление сообщения (Message Waiting)”.
- 1.7 “Полезные функции” – “Голосовая почта (Voice Mail Integration)”.

Microphone Mute (Отключение микрофона)

Пользователь патентованного телефона имеет возможность отключать микрофон из соображений конфиденциальности.



- Во время ведения разговора в автоматическом режиме будет заглушаться только голос пользователя телефона. В режиме отключения микрофона пользователь может слышать голос другого абонента.



- **Ссылки на Инструкцию по эксплуатации**
1.5 “Во время разговора” – “Отключение микрофона (Microphone Mute)”.

Music on Hold / Background Music (BGM) (Музыкальная пауза режима удержания вызова / Музыкальный фон)

Во время нахождения внешнего абонента в режиме удержания автоматически воспроизводится музыка.



- Такие операции, как удержание вызова и переключение вызова, активизируют функцию музыкальной паузы.
- К системе должен быть подключен приобретенный пользователем музыкальный источник, например, радио, если в программе [111] будет выбрана установка “External” (“Внешний”). К системе можно подключить только один внешний музыкальный источник. Этот источник используется для воспроизведения музыкальной паузы режима удержания вызова и/или музыкального фона.
- Когда в программе [111] будет выбрана установка “Tone” (“Тон”), то в качестве музыкальной паузы режима удержания вызова будет использоваться только циклический тональный сигнал, а внешний музыкальный источник будет использоваться для воспроизведения музыкального фона.



- **Ссылка на необходимое подключение**
2.10 “Подключение внешнего музыкального источника”.
- **Необходимое системное программирование**
[111] Выбор музыкального источника для режима удержания вызова.
- **Ссылки на взаимосвязанные функции**
Hold.
Call Transfer – to Extension.
Call Transfer – to Outside (CO) line.
Uniform Call Distribution (UCD).
- **Ссылки на Инструкцию по эксплуатации**
1.7 “Полезные функции” – “Включение фоновой музыки (BGM)”.

One-Touch Dialing (Сенсорный набор номера)

Пользователь патентованного телефона имеет возможность получать сенсорный доступ к нужному абоненту или к нужной системной функции. Это осуществляется путем сохранения в ячейке сенсорной кнопки добавочного номера, номера телефона или функционального номера (до 16 знаков). Функция кнопки сенсорного набора номера может назначаться универсальным кнопкам в соответствии с установками патентованного телефона.



- В ячейке кнопки сенсорного набора номера может храниться код счета.
- Номер, состоящий из 17 знаков и более, может храниться разделенным на две части в ячейках двух кнопок сенсорного набора номера.



• **Ссылка на Инструкцию по эксплуатации**

- 1.2 “Установки абонентского телефона” – “Выбор функций кнопок телефона”, “Кнопка One-Touch Dialing (Набор одним нажатием)”.
- 1.3 “Осуществление звонков” – “Набор номера нажатием одной кнопки (One-Touch Dialing)”.
- 1.9 “Функции консоли прямого выбора станции (DSS)” – “Начальные установки”.
- 1.9 “Функции консоли прямого выбора станции (DSS)” – “Вызов нажатием одной кнопки (One-Touch Dialing)”.
- 1.9 “Функции консоли прямого выбора станции (DSS)” – “Доступ к функциям системы нажатием одной кнопки”.

Operator / Manager Extension (Добавочный телефон оператора / администратора)

Система поддерживает одного оператора. Любой добавочный телефон может быть назначен в качестве операторского по программе [008]. Гнездо 01 добавочного телефона является гнездом добавочного телефона администратора системы. Добавочный телефон, назначенный в качестве телефона оператора или администратора, обеспечивает возможность выполнять следующие операции.

- Установка даты и времени.
- Отмена электронной блокировки станции (Electronic Station Lockout).
- Дистанционная установка/отмена блокировки станции (Remote Station Lock).
- Дистанционная установка/отмена/подтверждение сигнала программируемого по времени вызова-напоминания (вызова будильника) (Wake-Up Call).
- Запись и воспроизведение исходящего сообщения (OGM).
- Переключение режимов дневной/ночной/обеденный перерыв.

С добавочного телефона администратора можно также выполнять системное программирование следующей операции.

- Установка пароля добавочного телефона.



• **Необходимое системное программирование**

[008] Назначение оператора.

• **Ссылки на Инструкцию по эксплуатации**

- 1.8 “Сервисные функции оператора/менеджера”.

Operator Call (Вызов оператора)

Пользователь добавочного телефона имеет возможность вызывать оператора в пределах системы путем набора функционального номера, назначенного по программе [121]. В качестве операторского телефона может быть назначен по программе [008] один добавочный телефон.



- Если оператор не назначен, данная функция отсутствует и будет слышен тональный сигнал переупорядочения.
- Каждый пользователь добавочного телефона может выходить на оператора, просто набрав номер вызова оператора (0 или 9), назначенный по программе [121] “Выбор номера автоматического доступа к внешней линии (CO)”.



- **Необходимое системное программирование**
 - [008] Назначение оператора.
 - [121] Выбор номера автоматического доступа к внешней линии (CO).
- **Ссылки на взаимосвязанные функции**
 - Automatic Outside (CO) Line Access Number.
- **Ссылки на Инструкцию по эксплуатации**
 - 1.3 “Осуществление звонков” – “Вызов оператора (Operator Call)”.

Outgoing Message (OGM) (Исходящее сообщение)

Имеется возможность записать на добавочном телефоне, назначенном в качестве телефона оператора или администратора, два исходящих речевых сообщения (не более 30 секунд каждое). Такое сообщение воспроизводится, когда вызывающий абонент получает доступ к функции DISA (прямой доступ в систему) или к функции UCD (равномерное распределение вызовов). Чтобы запрограммировать исходящее сообщение, требуется дополнительная плата исходящего сообщения/обнаружения факсимильного вызова.

Ниже приводятся некоторые примеры исходящих сообщений и схема последовательности операций.

Пример 1: Принимаются 2 вызова одновременно – OGM для DISA.
(Когда нежелательно, чтобы абоненты долго ждали.)

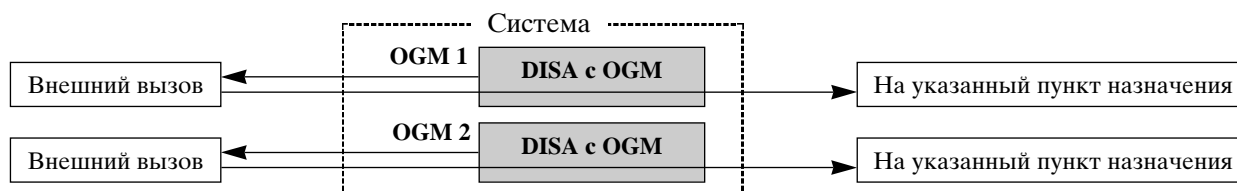

OGM 1: “Это компания А. Если Вам нужен отдел сбыта, нажмите 1. Если Вам нужен отдел сервисного обслуживания, нажмите 2. Для вызова оператора нажмите 0”.

OGM 2: Такое же как OGM 1.

Необходимые установки: [502] “MODE 1” (“Режим 1”)
[414]-[416] “DISA 1”

Пример 2: OGM используется в режимах дневной/ночной/обеденный перерыв – OGM для DISA.

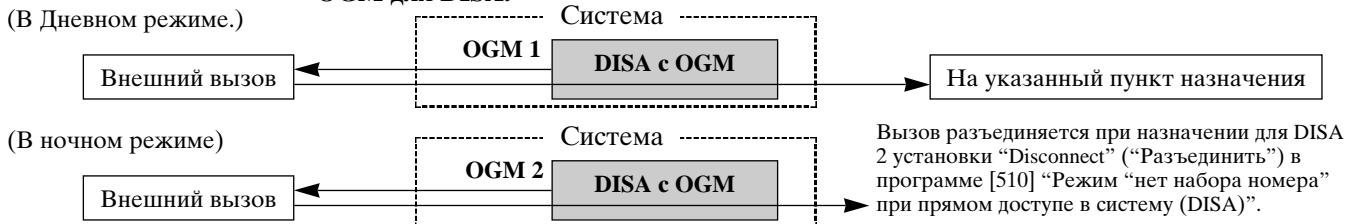

OGM 1: “Это компания А. Если Вам нужен отдел сбыта, нажмите 1. Если Вам нужен отдел сервисного обслуживания, нажмите 2. Для вызова оператора нажмите 0”.

OGM 2: Извините, наш офис сегодня закрыт”.

Необходимые установки: [502] “MODE 2” (“Режим 2”)

[414]-[416] “DISA 1” для OGM 1, “DISA 2” для OGM 2

Пример 3: используются разные OGM для внешних линий (CO) – OGM для DISA.

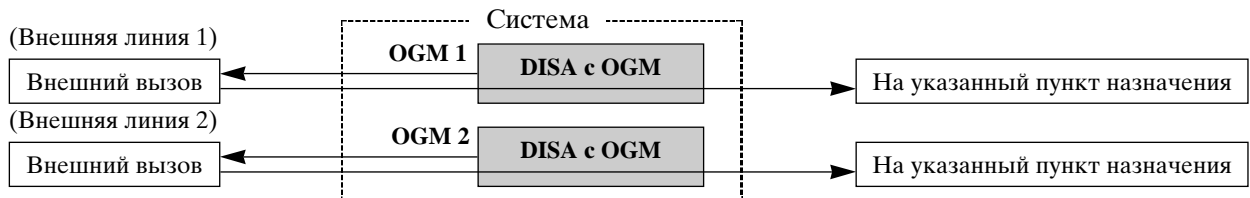

OGM 1: “Это компания А. Если Вам нужен отдел сбыта, нажмите 1. Если Вам нужен отдел сервисного обслуживания, нажмите 2. Для вызова оператора нажмите 0”.

OGM 2: “Это компания В. Чтобы соединиться с господином А, нажмите 101. Чтобы соединиться с господином В, наберите 102”.

Необходимые установки: [502] “MODE 2” (“Режим 2”)

[414]-[416] “DISA 1” для внешней линии (линий) компании А

“DISA 1” для внешней линии (линий) компании В

Пример 4: используются разные OGM, когда линия занята – OGM для DISA.

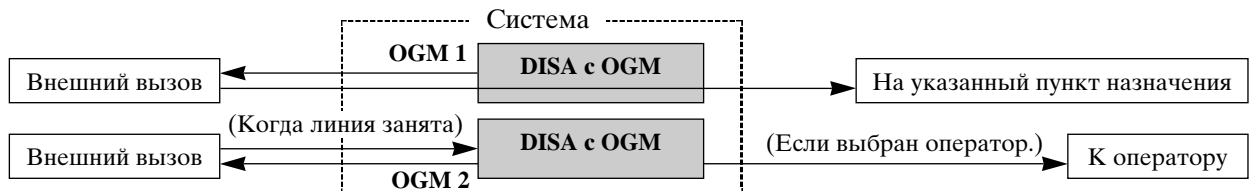

OGM 1: “Это компания А. Если Вам нужен отдел сбыта, нажмите 1. Если Вам нужен отдел сервисного обслуживания, нажмите 2. Для вызова оператора нажмите 0”.

OGM 2: “Просим извинения. Линия сейчас занята. Если Вы хотите вызвать оператора, нажмите 0”.

Необходимые установки: [502] “MODE 2” (“Режим 2”)

[414]-[416] “DISA 1”

[506] “DISA 2”

Пример 5: вызовы распределяются в группе равномерного распределения вызовов – OGM для UCD.

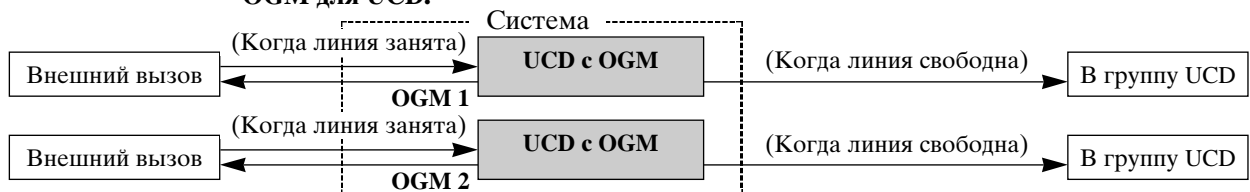

OGM 1: “Просим извинения. Линия сейчас занята. Пожалуйста, подождите”.

OGM 2: Такое же как OGM 1.

Необходимые установки: [502] “MODE 3” (“Режим 3”)
[414]-[416] “UCD”

Пример 6: вызов разъединяется после OGM – OGM для UCD.

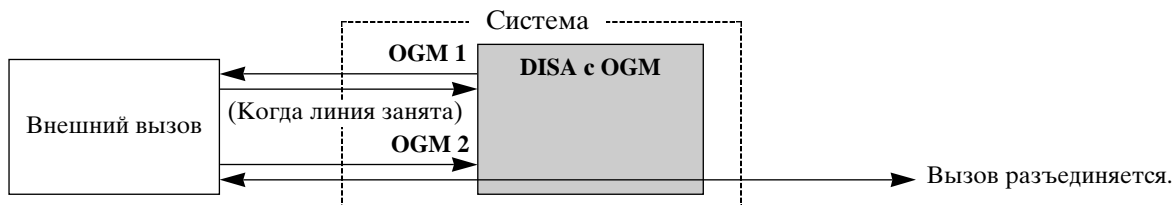

OGM 1: “Просим извинения. Линия сейчас занята. Пожалуйста, подождите”.

OGM 2: “Просим извинения. Линия сейчас занята. Пожалуйста, перезвоните позже”.

Необходимые установки: [502] “MODE 4” (“Режим 4”)
[414]-[416] “UCD”

**Пример 7: используются функции DISA или UCD для внешней линии (CO)
– OGM для DISA и UCD.**

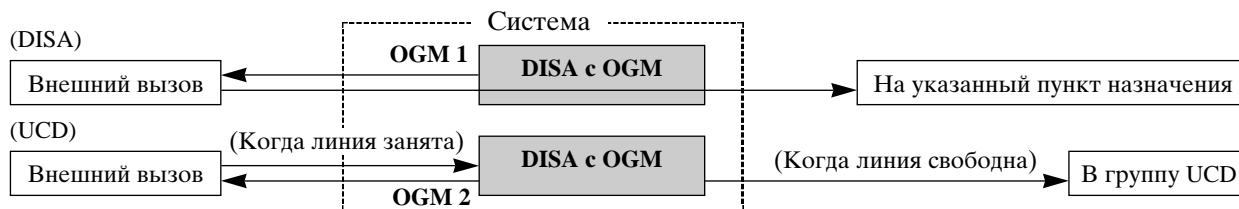

OGM 1: “Это компания А. Если Вам нужен отдел сбыта, нажмите 1. Если Вам нужен отдел сервисного обслуживания, нажмите 2. Для вызова оператора нажмите 0”.
(Сообщение DISA.)

OGM 2: “Просим извинения. Линия сейчас занята. Пожалуйста, подождите”. (Сообщение UCD.)

Необходимые установки: [502] “MODE 5” (“Режим 5”)
[414]-[416] “DISA 1” для внешней линии, которая использует функцию DISA
“UCD” для внешней линии, которая использует функцию UCD



- Чтобы запрограммировать исходящее сообщение, требуется дополнительная плата исходящего сообщения/обнаружения факсимильного вызова.



- **Ссылка на необходимое подключение**
2.15 “Установка платы исходящего сообщения/обнаружения факсимильного вызова”.
- **Необходимое системное программирование**
[414]-[416] Режим внешней линии (CO) – дневной/ночной/обеденный перерыв.
[502] Выбор режима для исходящего сообщения (OGM).
[506] Режим прямого доступа в систему (DISA) в случае занятости.
- **Ссылки на взаимосвязанные функции**
Direct Inward System Access (DISA).
Uniform Call Distribution (UCD).
- **Ссылки на Инструкцию по эксплуатации**
1.8 “Сервисные функции оператора/менеджера”, “Исходящие сообщения (OGM)”.

Outside Calling (Внешний вызов)

Пользователь добавочного телефона имеет возможность выполнять вызов внешнего абонента с использованием одного из следующих способов получения доступа к линии.

<Автоматический доступ к линии>

Пользователь добавочного телефона имеет возможность автоматически выбирать доступную внешнюю линию (CO) из линий, назначенных по программе [419], путем нажатия кнопки номера автоматического доступа к линии (0 или 9). Для патентованного телефона требуется назначить кнопку доступа к линии (S-CO, G-CO, O-CO) в соответствии с установками патентованного телефона. Если в установках патентованного телефона будет выбрана установка приоритета незанятой линии, то пользователь сможет получать доступ к незанятой линии только путем снятия трубки с рычага.

<Индивидуальный доступ к линии>

Пользователь патентованного телефона имеет возможность выбирать нужную внешнюю линию (CO) путем нажатия кнопки CO назначенной в качестве кнопки S-CO. Перед использованием данного режима необходимо назначить кнопку доступа к линии (S-CO).

<Доступ к группе внешних линий (CO)>

Пользователь добавочного телефона имеет возможность выбирать незанятую внешнюю линию в пределах назначенной группы внешних линий (CO). Группа внешних линий (CO) назначается по программе [404]. Чтобы указать группу внешних линий (CO), наберите функциональный номер “8” и номер нужной Вам группы внешних линий (1-6).

Пользователь патентованного телефона может также указать группу внешних линий (CO) нажатием кнопки G-CO. Перед использованием данного режима необходимо назначить кнопку доступа к группе линии (G -CO). Если в установках патентованного телефона будет выбрана установка приоритета незанятой линии, то пользователь сможет получать доступ к незанятой линии только путем снятия трубки с рычага.



- Для получения доступа к внешним линиям (CO) требуется системное программирование каждого добавочного телефона. После захвата внешней линии (CO) система будет ожидать набора номера в течение времени, назначенного по программе [206].



• Необходимое системное программирование

- [206] Время начала набора номера.
- [400] Назначение подключения внешней линии (CO).
- [404] Назначение группы внешних линий (CO).
- [405]-[407] Назначение гибкого режима набора внешних номеров
– дневной/ночной/обеденный перерыв.
- [419] Назначение автоматически захватываемой внешней линии (CO).

Ссылки на взаимосвязанные функции

- Automatic Outside (CO) Line Access Number.
- Preferred Line Assignment — Outgoing.
- Line Access Buttons.

Ссылки на Инструкцию по эксплуатации

- 1.2 “Установки абонентского телефона” – “Выбор функций телефона пользователем”, “Определение предпочитаемых линий — исходящих”.
- 1.2 “Установки абонентского телефона” – “Выбор функций кнопок телефона”, “Кнопки доступа к линиям”.
- 1.3 “Осуществление звонков” – “Внешние звонки”.

Outside (CO) Line Ringing Selection

[Выбор режима звонковой сигнализации внешней линии (CO)]

Во время приема внешнего вызова на добавочный телефон пользователь может выбрать режим подачи или неподачи звонкового вызова.



- Выберите установку “Enable” (“Включено”) в программах [408]-[410].



- **Необходимое системное программирование**
[408]-[410] Назначение гибкого режима звонковых вызовов – дневной/ночной/обеденный перерыв.
- **Ссылки на Инструкцию по эксплуатации**
1.2 “Установки абонентского телефона” – “Выбор функций телефона пользователем”, “Включение звонка внешней линии (CO)”.

Paging (Пейджинг)

Пользователь добавочного телефона имеет возможность делать речевое объявление для нескольких человек одновременно. Сообщение объявляется через встроенные громкоговорители патентованных телефонов и/или через внешний пейджер. Вызываемое лицо может ответить на пейджинговый вызов (ответ на пейджинговый вызов) с любого добавочного телефона в пределах системы. Могут использоваться следующие виды пейджингового вызова:

По всем добавочным телефонам: речевое объявление делается по всем добавочным телефонам через встроенные громкоговорители патентованных телефонов.

Групповой: речевое объявление делается по назначенной группе добавочных телефонов через встроенные громкоговорители патентованных телефонов. Группа добавочных телефонов назначается по программе [600] “Назначение группы добавочных телефонов”.

Внешний: речевое объявление делается через внешний пейджер.

По всем добавочным телефонам и внешний: речевое объявление делается по всем добавочным телефонам через встроенные громкоговорители патентованных телефонов и через внешний пейджер.



- Пользователь добавочного телефона может также выполнить пересылку вызова после пейджинга (пейджинг и пересылка) или запретить вызывать себя по пейджинговой связи (запрет пейджинга).
- Внешний пейджер (приобретается пользователем) должен быть подключен заранее. К системе можно подключить только один внешний пейджер.
- Перед речевым объявлением или ответом посылается тональный сигнал подтверждения на добавочные телефоны.
- Перед речевым объявлением посылается тональный сигнал подтверждения на внешний пейджер. Этот сигнал, посылаемый на внешний пейджер, можно отключить по программе [106].
- Добавочный телефон с установленной функцией “Не беспокоить” (DND) или функцией запрета пейджинга либо используемый в данный момент невозможно вызвать по системе пейджинговой связи.



- **Ссылка на необходимое подключение**
2.9 “Подключение внешнего пейджера (пейджингового оборудования)”.
- **Необходимое системное программирование**
[106] Тональный сигнал доступа к внешнему пейджингу.
- **Ссылки на взаимосвязанные функции**
Extension Group.
Do Not Disturb (DND).
- **Ссылки на Инструкцию по эксплуатации**
1.5 “Во время разговора” – “Пейджинг (Громкий вызов) (Paging)”.

Paralleled Telephone Connection (Подключение параллельного телефона)

Любой аналоговый патентованный телефон может быть подключен параллельно с одноканальным устройством, таким как одноканальный телефон, факсимильный аппарат и терминал данных.



- Необходимо выполнить системное программирование.



- **Ссылка на необходимое подключение**

2.11 “Подключение параллельного телефона”.

- **Необходимое системное программирование**

[610] Подключение параллельного телефона.

- **Ссылки на взаимосвязанные функции**

Power Failure Transfer.

- **Ссылки на Инструкцию по эксплуатации**

1.7 “Полезные функции” – “Параллельное соединение абонентского телефона и телефона с одной линией (Paralleled Telephone Connection)”.

Personal Speed Dialing (Персональный ускоренный набор номера)

Пользователь добавочного телефона имеет возможность сохранить в памяти системы до 10 номеров ускоренного набора (от 0 до 9) с максимальной длиной каждого номера до 16 знаков. В памяти могут храниться добавочный номер, номер телефона и функциональный номер. Например, может быть удобным хранение в памяти добавочных номеров для каждой комнаты в доме (1 – гостиная, 2 – кухня и т. д.). Для выполнения вызова следует набрать # и номер.



- Пользователи патентованных телефонов не смогут пользоваться данной функцией, если кнопкам программируемых функций (PF) назначена функция кнопок сенсорного набора номера. Если пользователь назначает номер персонального ускоренного набора, то номер, хранящийся в ячейке кнопки сенсорного набора, будет перезаписан на новый номер и наоборот. Кнопки программируемых функций от F1 до F10 соответствуют кнопкам номеров ускоренного набора, как показано ниже.

F1 — 0	F6 — 5
F2 — 1	F7 — 6
F3 — 2	F8 — 7
F4 — 3	F9 — 8
F5 — 4	F10 — 9

- Пользователь телефона с дисковым номеронабирателем данную функцию применять не может.



- **Ссылки на Инструкцию по эксплуатации**

1.3 “Осуществление звонков” – “Ускоренным персональным способом (Personal Speed Dialing)”.

Pickup Dialing (Набор с захватом номера)

Пользователь одноканального телефона имеет возможность выполнять внешний вызов при снятой с рычага трубке, если он предварительно сохранил в памяти системы телефонный номер (до 32 знаков). Данная функция также известна как “горячая линия”.



- На телефоне с дисковым номеронабирателем данная функция не программируется.
- Пользователь может устанавливать и отменять данную функцию.
- Если данная функция активизирована и пользователь снял трубку с рычага, то в течение времени, запрограммированного по программе [203], будет генерироваться тональный сигнал готовности, после чего начнется набор номера. В течение времени задержки пользователь может набрать номер другого абонента, отменяя тем самым функцию набора с захватом номера.



- **Необходимое системное программирование**

[203] Время задержки набора с захватом номера.

- **Ссылки на Инструкцию по эксплуатации**

1.3 “Осуществление звонков” – “Набор снятием трубки (Pickup Dialing)”.

Polarity Reverse Detection (Обнаружение сигнала изменения полярности)

В канале системы может обнаруживаться сигнал изменения полярности внешней линии (CO) от центральной телефонной станции в то время, когда система пытается выполнить внешний вызов. Тем самым определяется начало (вызываемый абонент снял трубку с рычага) и конец (вызываемый абонент опустил трубку на рычаг) входящего внешнего вызова.

Продолжительность разговора может быть затем проверена по распечатке, выполненной системой детализированной регистрацией сообщений станции (SMDR), использующей данную функцию.

Во время приема внешнего вызова в канале может также определяться сигнал изменения полярности перед подачей вызывного звонка.



- **Необходимое системное программирование**

[424] Назначение канала обнаружения сигнала изменения полярности.

- **Ссылки на взаимосвязанные функции**

Station Message Detail Recording (SMDR).

Power Failure Transfer (Переключение линий в случае перебоя в энергоснабжении)

Во время перебоя в энергоснабжении назначенные добавочные телефоны автоматически подключаются к специально выделенным внешним линиям (СО). Это обеспечивает ведение телефонных разговоров по внешним линиям между следующими добавочными телефонами и внешними линиями (СО):

Внешняя линия (СО) 1: гнездо 01 добавочного телефона

Внешняя линия (СО) 4: гнездо 09 добавочного телефона

Одноканальный телефон может работать в случае перебоя в энергоснабжении. Подключите его к вышеуказанному гнезду. Более подробную информацию см. в Инструкции по эксплуатации.



- Все другие телефонные разговоры, кроме тех, что ведутся с использованием вышеуказанных комбинаций, разъединяются в случае перебоя в энергоснабжении.
- Разговор может вестись только по внешней линии (СО). Все другие функции не действуют.
- Мы рекомендуем подключить одноканальный телефон параллельно к гнездам добавочных номеров 01 и 09 с тем, чтобы его можно было использовать в случае перебоя в энергоснабжении.



- **Ссылка на необходимое подключение**
2.19 “Дополнительное соединение для переключения линий в случае перебоя в энергоснабжении”.
- **Ссылки на взаимосвязанные функции**
Paralleled Telephone Connection.
- **Ссылки на Инструкцию по эксплуатации**
1.7 “Полезные функции” – “Переключение в случае отключения электроэнергии”.

Preferred Line Assignment — Incoming (Назначение приоритетной линии для входящих вызовов)

Пользователь патентованного телефона может выбрать способ ответа на входящие внешние вызовы из следующих трех видов приоритета линии.

Приоритета линии нет: во время приема входящего вызова пользователь добавочного телефона должен снять трубку с рычага и нажать мигающую кнопку СО.

Приоритет главной линии: когда входящие вызовы принимаются одновременно, пользователь может принять вызов по приоритетной внешней линии (СО) всего лишь снятием трубки с рычага.

Приоритет звонящей линии: во время приема входящего вызова пользователь может принять вызов, звонящий на его телефоне, путем снятия трубки с рычага.



- Одноканальный телефон может быть установлен только в режим приоритета звонящей линии.
- Функция кнопки (кнопок) доступа к линии (S-CO, O-CO или G-CO) должна быть заранее назначена кнопкам внешних линий (СО).



- **Необходимое системное программирование**
[408]-[410] Назначение гибкого режима звонковых вызовов – дневной/ночной/обеденный перерыв.
[411]-[413] Назначение времени задержки звонковых вызовов – дневной/ночной/обеденный перерыв.
- **Ссылки на взаимосвязанные функции**
Line Access Buttons.
- **Ссылки на Инструкцию по эксплуатации**
1.2 “Установки абонентского телефона” – “Выбор функций телефона пользователем”, “Определение предпочитаемых линий — входящих”.
1.2 “Установки абонентского телефона” – “Выбор функций кнопок телефона”, “Кнопки доступа к линиям”.

Preferred Line Assignment — Outgoing ***(Назначение приоритетной линии для исходящих вызовов)***

Чтобы выполнять внешние вызовы, пользователь патентованного телефона может выбрать нужный ему приоритет линии для исходящих вызовов из следующих трех видов приоритета линии. При этом требуется выполнить системное программирование и назначить установки патентованного телефона.

Приоритет незанятой линии: когда пользователь снимает трубку с рычага, он подключается к незанятой линии. Незанятая линия автоматически выбирается из линий, предварительно назначенных по программе [419].

Приоритет главной линии: когда пользователь снимает трубку с рычага, он подключается к предварительно назначенной линии. Необходимо заранее назначить главную линию.

Приоритета линии нет: когда пользователь снимает трубку с рычага, выбора линии не происходит. Чтобы выполнить вызов, пользователь должен выбрать линию сам.



- Функция кнопки (кнопок) доступа к линии (S-CO, O-CO или G-CO) должна быть заранее назначена кнопкам CO.



- **Необходимое системное программирование**

[400] Назначение подключения внешней линии (CO).

[405]-[407] Назначение гибкого режима набора внешних номеров
– дневной/ночной/обеденный перерыв.

[419] Назначение автоматически захватываемой внешней линии (CO).

- **Ссылки на взаимосвязанные функции**

Line Access Buttons.

- **Ссылки на Инструкцию по эксплуатации**

1.2 “Установки абонентского телефона” – “Выбор функций телефона пользователем”,
“Определение предпочитаемых линий — исходящих”.

1.2 “Установки абонентского телефона” – “Выбор функций кнопок телефона”, “Кнопки доступа к линиям”.

Proprietary Telephone Setting Data Default Set (Переустановка данных патентованного телефона на значения по умолчанию)

Пользователь добавочного телефона имеет возможность переустановить следующие данные патентованного телефона на их значения по умолчанию.

- Определение предпочитаемых линий - исходящих (без предпочтения).
- Определение предпочитаемых линий - входящих (звонящая линия).
- Включение звонка внешней линии (CO) (все внешние линии звонят).
- Установка сигнала интеркома (вызов тоном).
- Установка сигнала ожидающего звонка (Тон 1).



- **Ссылки на Инструкцию по эксплуатации**

1.2 “Установки абонентского телефона” – “Выбор функций кнопок телефона”,
“Фабричные установки (по умолчанию) абонентского телефона”.

Pulse to Tone Conversion

(Переход с импульсного режима на тональный режим)

Пользователь добавочного телефона имеет возможность переключить режим набора номера с импульсного на тональный после ввода телефонного номера доступа к таким видам услуг, как услуги по компьютерной телефонии или голосовая почта, для которых требуется тональный режим.



- Данная функция действует только для тех внешних линий (CO), для которых выбрана установка “Pulse Mode”(“Импульсный режим”) или “Call Blocking Mode” (“Режим блокировки вызова”) в программе [401].
- Переключение режима с тонального на импульсный невозможно.



- **Необходимое системное программирование**
[401] Режим набора номера.
- **Ссылки на Инструкцию по эксплуатации**
1.7 “Полезные функции” – “Переход с пульсового набора номера на тональный”.

Receiving Calls (Прием вызовов)

Пользователь добавочного телефона имеет возможность принимать вызов по внутренней связи или внешний вызов при снятой с рычага трубке. Пользователь патентованного телефона может также принять вызов, нажав на быстро мигающую кнопку внешней линии (CO) или кнопку внутренней связи INTERCOM, и переговорить с вызывающим абонентом (в автоматическом режиме), если на телефоне имеется кнопка SP-PHONE (Громкоговоритель).



- Пользователь патентованного телефона может выбрать вид приоритета линии для входящих внешних вызовов. См. “Назначение приоритетной линии для входящих вызовов” в этом разделе.



- **Необходимое системное программирование**
[408]-[410] Назначение гибкого режима звонковых вызовов – дневной/ночной/обеденный перерыв.
[411]-[413] Назначение времени задержки звонковых вызовов – дневной/ночной/обеденный перерыв.
- **Ссылки на взаимосвязанные функции**
Preferred Line Assignment — Incoming.
- **Ссылки на Инструкцию по эксплуатации**
1.4 “Входящие звонки” – “Входящие звонки”.

Redial (Дозванивание по номеру)

<Automatic Redial [Автоматическое дозванивание (автодозвон)]>

Пользователь добавочного телефона имеет возможность повторно набирать в автоматическом режиме номер, набранный последним и сохраненный с использованием функции дозванивания по сохраненному номеру. Это осуществляется путем нажатия кнопки SP-PHONE (Громкоговоритель) или MONITOR (Контрольное прослушивание) и соответствующей кнопки. Набор номера будет автоматически повторяться столько раз, сколько установлено по программе [113], до тех пор, пока не ответит вызываемый абонент. Продолжительность интервала между автоматическими дозваниваниями по номеру программируется по программе [114]. Данная функция отменяется, если во время автоматического дозванивания будет выполнена другая операция. Данная функция не действует для телефона модели KX-T7055.

<Last Number Redial (Дозванивание по последнему номеру)>

Каждый добавочный телефон автоматически сохраняет в памяти последний набранный номер с тем, чтобы пользователь этого добавочного телефона смог выполнить вызов того же абонента, используя простую операцию.

<Saved Number Redial (Дозванивание по сохраненному номеру)>

Пользователь патентованного телефона имеет возможность сохранить в ходе телефонного разговора текущий номер внешнего телефона в ячейке кнопки SAVE (Сохранить) с тем, чтобы он смог затем выполнить дозванивание по номеру того же абонента, используя простую операцию. Сохраненный номер может набираться повторно до тех пор, пока не будет сохранен новый номер. В качестве кнопки SAVE на патентованном телефоне может быть назначена универсальная кнопка.



- **Необходимое системное программирование**

[113] Повтор автоматического дозванивания по номеру.

[114] Временной интервал между автоматическими дозваниваниями по номеру.

- **Ссылки на Инструкцию по эксплуатации**

1.2 “Установки абонентского телефона” – “Выбор функций кнопок телефона”, “Кнопка SAVE (Сохранение)”.

1.3 “Осуществление звонков” – “Автоматический повтор набора (Automatic Redial)”.

1.3 “Осуществление звонков” – “Повтор последнего номера (Last Number Redial)”.

1.3 “Осуществление звонков” – “Повтор сохраненного номера (Saved Number Redial)”.

Ringling Pattern Selection

(Выбор схемы формирования вызывного звонкового сигнала)

Схема формирования сигнала может выбираться в зависимости от вида вызова, например, внешнего вызова, вызова по внутренней связи и домофонного вызова. Схемы формирования сигналов следующие.

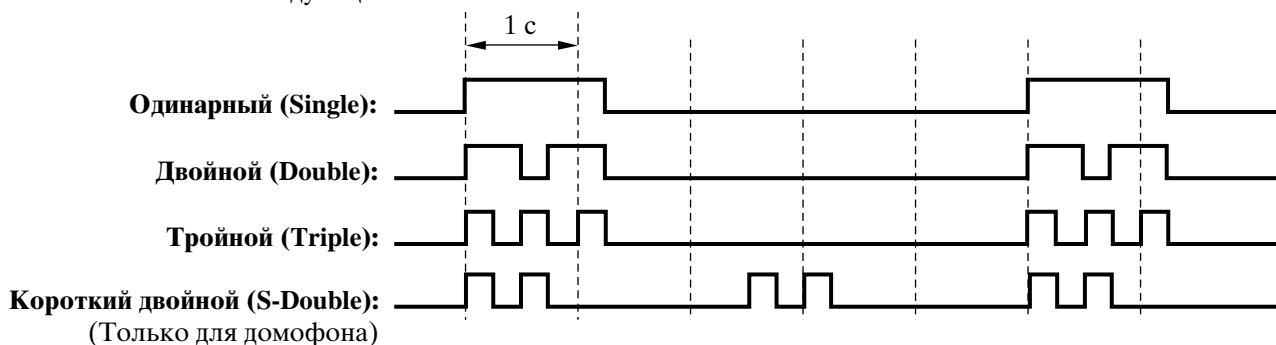

- Мы рекомендуем обсудить и выбрать комбинацию схем формирования сигналов для внешних вызовов, вызовов по внутренней связи и домофонных вызовов с тем, чтобы, например, частные вызовы можно было отличать от деловых вызовов.



- **Необходимое системное программирование**

[115] Выбор схемы формирования вызывного звонкового сигнала добавочного телефона.

[423] Выбор схемы формирования вызывного звонкового сигнала от внешней линии (CO).

[706] Выбор схемы формирования звонкового/тонального сигнала домофона.

- **Ссылки на взаимосвязанные функции**

Outside (CO) Line Ringing Selection.

Room Monitor (Контрольное прослушивание помещения)

Пользователь патентованного телефона имеет возможность незаметно прослушивать помещение или пространство перед входной дверью через другой патентованный телефон или домофон. С началом контрольного прослушивания тональный сигнал доступа не будет посылаться на другой патентованный телефон или домофон, через которые ведется прослушивание.



- Добавочные телефоны, через которые ведется контрольное прослушивание, должны быть запрограммированы по программе [612] до начала операции с использованием патентованного телефона.
- Если в качестве устройства для контрольного прослушивания помещения используется домофон, то с началом прослушивания будет слышаться тональный сигнал доступа, установленный по умолчанию. Этот сигнал можно отключить по программе [707].
- Данная функция не действует для телефонов моделей КХ-Т7050, КХ-Т7055 и КХ-Т7350.
- Для контрольного прослушивания можно использовать одноканальный телефон с кнопкой MUTE (Молчание).



- **Необходимое системное программирование**

- [612] Назначение контрольного прослушивания помещения.

- [707] Выбор тонального сигнала доступа к домофону.

- **Ссылки на взаимосвязанные функции**

- Doorphone Call.

- **Ссылки на Инструкцию по эксплуатации**

- 1.7 “Полезные функции” – “Мониторинг комнаты (Room Monitor)”.

Secret Dialing (Скрытый набор номера)

Пользователь патентованного телефона имеет возможность скрыть полностью или частично номер системного ускоренного набора, назначенный по программе [001], или номер сенсорного набора, назначенный универсальной кнопке в соответствии с установками патентованного телефона, который в обычном режиме отображается на дисплее.



- Во время ввода номеров в память нажимайте кнопку INTERCOM (Внутренняя связь) в начале и в конце скрываемых номеров.
- Можно скрыть одну или несколько частей телефонного номера.
- Распечатка скрытого номера системой детализированной регистрации сообщений станции (SMDR) может быть назначена по программе [803].



- **Необходимое системное программирование**

- [001] Ввод номеров системного ускоренного набора.

- [803] Распечатка скрытых номеров ускоренного набора/сенсорного набора номера.

- **Ссылки на взаимосвязанные функции**

- One-Touch Dialing.

- System Speed Dialing.

- **Ссылки на Инструкцию по эксплуатации**

- 1.2 “Установки абонентского телефона” – “Выбор функций кнопок телефона”, “Кнопка One-Touch Dialing (Набор одним нажатием)”.

- 1.7 “Полезные функции” – “Тайный набор номера (Secret Dialing)”.

Self-Extension Number Confirmation

[Самоподтверждение добавочного номера (только для моделей KX-T7330/KX-T7030 /KX-T7130/KX-T7033)]

Пользователь патентованного дисплейного телефона имеет возможность подтверждать свой номер гнезда и добавочный номер, используя простую операцию.



• **Ссылки на Инструкцию по эксплуатации**

1.7 “Полезные функции” – “Вывод на дисплей собственного номера линии (только у моделей KX-T7330/KX-T7030/KX-7130/ KX-T7033)”.

Station Feature Clear (Сброс функций станции)

Пользователь добавочного телефона имеет возможность переустановить функции станции на их значения по умолчанию.

- Absent Message (сообщение об отсутствии)
- Automatic Callback Busy (Camp-On) (автоматический перезвон после освобождения линии)
- Background Music (BGM) (фоновая музыка)
- Call Forwarding (переадресование звонка)
- Call Pickup Deny (отклонение ответа на звонок на другой линии)
- Call Waiting (ожидающий звонок)
- Data Line Security (защита линии данных)
- Do Not Disturb (DND) (не беспокоить)
- Executive Busy Override Deny (отмена прерывания разговора)
- Log-In/Log-Out (Вход в/Выход из группы/выход из группы)
- Message Waiting [сообщение (все сообщения будут стерты)]
- Pickup Dialing [набор снятием трубки (сохраненный номер будет стерт)]
- Paging-Deny (отклонение пейджинга)
- Room Monitor (мониторинг комнаты)
- Timed Reminder (будильник)
- Voice Mail Intergration (голосовая почта)



• **Ссылки на Инструкцию по эксплуатации**

1.7 “Полезные функции” – “Отмена установки функции (Station Feature Clear)”.

Station Hunting (Поиск свободной станции)

Если вызываемый добавочный телефон занят, функция поиска свободной станции переадресует входящий вызов на незанятый добавочный номер в группе добавочных телефонов в числовой последовательности. Поиск свободных добавочных номеров ведется автоматически в соответствии с программированием. Могут использоваться следующие два вида поиска.

Круговой поиск (Circular): поиск добавочных номеров ведется одновременно в числовой последовательности. Если все добавочные номера заняты, будет слышен тональный сигнал занятости.

Конечный поиск (Terminate): поиск добавочных номеров ведется до выхода на самый высокий номер гнезда в группе добавочных телефонов. Если все номера в возрастающей последовательности заняты, поиск прекратится и будет слышен тональный сигнал занятости.



- Для каждой группы добавочных телефонов может быть выбран только один вид поиска.
- Для временного оставления группы поиска используйте функцию выхода из группы. Чтобы снова присоединиться к группе, используйте функцию входа в группу.
- Если добавочный телефон установлен в режим “Не беспокоить” (DND), пересылки вызова или выхода из группы, функция поиска свободной станции пропустит этот добавочный телефон. Вместе с тем, функция поиска свободной станции не пропустит добавочный номер, который первым принимает вызов, даже если этот номер будет установлен в режим “Не беспокоить” (DND) или пересылки вызова.



- **Необходимое системное программирование**

- [100] Установка группы поиска свободной станции.
- [101] Вид поиска свободной станции.
- [600] Назначение группы добавочных телефонов.

- **Ссылки на взаимосвязанные функции**

- Call Forwarding.
- Do Not Disturb (DND).
- Extension Group.
- Log-In/Log-Out.

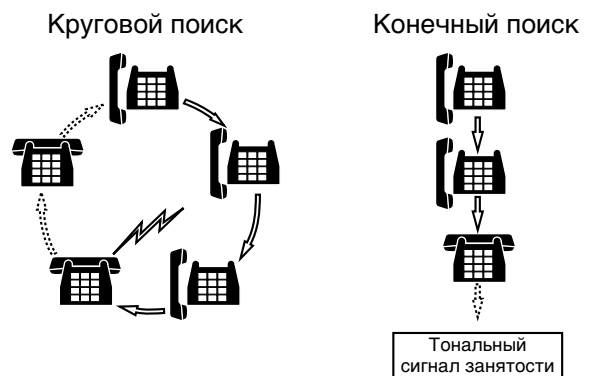

Station Lock (Блокировка станции)

<Electronic Station Lockout (Электронная блокировка станции)>

Пользователь добавочного телефона имеет возможность заблокировать свою станцию с тем, чтобы другие пользователи не смогли выполнять внешние вызовы до тех пор, пока станция не будет разблокирована. Для блокировки и разблокирования добавочного телефона может использоваться любой 4-значный код.



<Electronic Station Lockout — CANCEL ALL (Общая отмена функции электронной блокировки станции)>

Оператор и администратор могут отменить функцию электронной блокировки всех добавочных номеров одновременно.

<Remote Station Lock Control (Дистанционное управление блокировкой станции)>

Оператору и администратору дано преимущественное право управлять на любой станции функцией электронной блокировки станции, используя для этого пульт прямого выбора станции (DSS). Оператор и администратор могут контролировать состояние каждого добавочного, заблокированного или незаблокированного, телефона с использованием предварительно назначенной светодиодной кнопки DSS на пульте DSS. Данная функция удобна, например, для небольших гостиниц или мотелей, когда производится расчет с гостями при их убытии.



- Функция дистанционного управления блокировкой станции отменяет функцию электронной блокировки станции. Если оператор или администратор установит функцию дистанционного управления блокировкой станции на добавочном телефоне, который уже был заблокирован пользователем, то пользователь не сможет его разблокировать.
- Класс ограничения по оплате междугородных переговоров может быть назначен добавочному номеру, на котором были установлены функции электронной блокировки станции и дистанционного управления блокировкой станции по программе [312] “Ограничение по оплате междугородных переговоров – класс ограничения для заблокированной станции”. В зависимости от назначенного класса ограничения по оплате междугородных переговоров допускаются некоторые виды исходящих вызовов.



• Ссылка на Инструкцию по эксплуатации

- 1.6 “Перед уходом с рабочего места” – “Запирание телефона (Electronic Station Lockout)”.
- 1.8 “Сервисные функции оператора/менеджера”, “Электронное отключение станции - ОТМЕНА ВСЕГО (Electronic Station Lockout — CANCEL ALL)”.
- 1.8 “Сервисные функции оператора/менеджера”, “Дистанционное отключение станции (Remote Station Lock)”.
- 1.9 “Функции консоли прямого выбора станции (DSS)” – “Начальные установки”, “Программирование функции запирания станции”.

Station Message Detail Recording (SMDR) (Детализированная регистрация сообщений станции)

Система детализированной регистрации сообщений станции (SMDR) автоматически распечатывает подробную информацию о внешних вызовах. Принтер, подключенный через порт последовательного интерфейса (RS-232C), может использоваться для распечатки протоколов по входящим и исходящим внешним вызовам, а также для распечатки твердой копии системного программирования. Для распечатки протокола назначенных установок системного программирования используйте программу [804] “Вывод на печать системных данных”. Для распечатки протоколов вызовов используйте программу [802] “Выбор входящего/исходящего вызова для распечатки протокола”, которая обеспечивает распечатку следующих протоколов:

- протокол по всем исходящим внешним вызовам или исходящим телефонным вызовам;
- протокол по всем входящим внешним вызовам.

Образец распечатанного протокола вызовов:

Date	Time	Ext.	CO	Dial number	Duration	Code
12/31/98	12:52PM	103	05	12345678901234567890123456789012	00:00'16
12/31/98	12:53PM	103	02	< incoming >	00:01'43
12/31/98	*12:54PM	101	02	< incoming >	00:07'48
12/31/98	1:04PM	103	06	092...1438	00:00'06
12/31/98	1:04PM	102	05	< DISA incoming >	00:00'09	4536 0
12/31/98	1:05PM	103	01	< DISA incoming >	00:00'08 0
12/31/98	1:06PM	103	01	092123456789	00:00'08
12/31/98	1:06PM	C-05	02	0921234567	00:00'17 2
12/31/98	1:07PM	103	01	0921234567	00:11'00	..13
12/31/98	2:15PM	103	01	0921234567	00:11'00	..101
12/31/98	2:26PM	103	01	F/0927654321	00:03'00
12/31/98	2:27PM	116	05	9=0924567123	00:13'55
12/31/98	3:25PM	.	02	< UCD Waiting >	00:11'48
.
(1)	(2)	(3)	(4)	(5)	(6)	(7)

Образец формы распечатки, производимой системой SMDR:

Пояснения

- (1) Date: показана дата вызова – месяц/день/год.
- (2) Time: показано время начала вызова – часы:минуты/АМ или РМ.
“ * ” обозначает пересланный вызов.
- (3) Ext.: показан номер добавочного телефона и т. п., задействованный в вызове. “С-хх” показывает соединение двух внешних линий (СО в СО) через систему прямого доступа (DISA). Внешняя линия (СО), принимающая звонок через (DISA) систему прямого доступа, показана как хх.
- (4) СО: показан номер внешней линии, использованной для вызова.
- (5) Dial number: набранный номер.

Исходящий вызов: показан номер телефона вызываемого абонента (не более 32 знаков). Действительными знаками являются цифры от 0 до 9 и символы #, * и P (если нажимается кнопка паузы PAUSE).

Принимаемый вызов: показана запись <incoming> (<входящий>). Вызов, входящий через посредство функции прямого доступа в систему (DISA), показан как <DISA incoming>, а вызов, входящий через посредство функции прямого выхода в линию (DIL) показан как <DIL incoming>.

Ожидающий вызов группы UCD: показана запись <UCD waiting> для вызова, входящего через средство функции равномерного распределения вызовов (UCD). Если на ожидающий вызов группы UCD дан ответ, он становится “принимаемым вызовом” и начинается его новая запись.

- (6) Duration: показана продолжительность вызова или время ожидания вызова в группе UCD – часы/минуты/секунды.
- (7) Code: показан прилагаемый к вызову код счета, индекс кода счета (например, 13), номер добавочного телефона, на котором используется функция отмены ограничения по оплате междугородных переговоров паролем добавочного телефона, или статус защитного кода DISA (например, 0). Код “0” обозначает вызовы, входящие через средство функции DISA без защитного кода DISA. Коды “1-4” обозначают вызовы, входящие через средство функции DISA с защитным кодом DISA от 01 до 04 соответственно. Например, код 1 соответствует защитному коду DISA 01 и т. д.



- Система может хранить в памяти информацию объемом до 64 вызовов.
- Эти данные не уничтожаются даже в случае сброса установок системы.
- Если во время телефонного разговора произведен ручной сброс линии посредством кнопки FLASH с целью выполнения другого вызова без опускания трубки на рычаг, будет напечатана запись первого вызова и начнется запись нового вызова. В новой записи в начале набранного номера будет напечатан знак “F”.
- Если был введен код главной учрежденческой телефонной станции (PBX), то между этим кодом и набранным номером будет напечатан знак “=”.



- **Ссылка на необходимое подключение**
2.13 “Подключение принтера и персонального компьютера”.
- **Необходимое системное программирование**
 - [000] Установка даты и времени.
 - [204] Время начала отсчета продолжительности вызова.
 - [800] Коммуникационные параметры последовательного интерфейса RS-232C системы детализированной регистрации сообщений станции (SMDR).
 - [801] Параметры системы детализированной регистрации сообщений станции (SMDR).
 - [802] Выбор входящего/исходящего вызова для распечатки протокола.
 - [803] Распечатка скрытых номеров ускоренного набора/сенсорного набора номера.
 - [804] Вывод на печать системных данных.
 - [805] Выбор режима распечатки кода счета системой детализированной регистрации сообщений станции (SMDR).
- **Ссылки на взаимосвязанные функции**
Language Selection.

System Data Default Set (Установка системных данных по умолчанию)

Система может произвести повторную инициализацию запрограммированных системных данных. Если произведен сброс системных данных, система будет переустановлена с использованием значений установок по умолчанию в соответствии с программой [999].



- Значения установок по умолчанию по каждому пункту системного программирования приведены в разделе 5.1 “Значения установок по умолчанию”.



- **Необходимое системное программирование**
[999] Сброс системных данных.
- **Ссылка на необходимое подключение**
2.24 “Сброс системных данных”.

System Speed Dialing (Системный ускоренный набор номера)

Система поддерживает 100 номеров системного ускоренного набора (до 32 знаков каждый), назначенных по программе [001] и доступных всем пользователям добавочных телефонов. Номер системного ускоренного набора набирается с использованием простой операции.



- Ограничение по оплате междугородных переговоров для системного ускоренного набора номера может быть назначено по программе [301].
- Пользователь телефона с дисковым номеронабирателем данную функцию применять не может.



- **Необходимое системное программирование**

[001] Ввод номеров системного ускоренного набора.

[301] Ограничение по оплате междугородных переговоров – класс ограничения для системного ускоренного набора номера.

- **Ссылки на взаимосвязанные функции**

Toll Restriction for System Speed Dialing.

- **Ссылка на Инструкцию по эксплуатации**

1.3 “Осуществление звонков” – “Набор ускоренным способом системы (System Speed Dialing)”.

Timed Reminder (Программируемый по времени вызов-напоминание)

<Timed Reminder (Программируемый по времени вызов-напоминание)>

Пользователь добавочного телефона имеет возможность генерировать тональный сигнал оповещения в предварительно заданное время в качестве сигнала будильника или сигнала-напоминания. Пользователь может установить однократную или ежедневную подачу этого сигнала.

<Wake-Up Call [Дистанционно программируемый по времени вызов-напоминание (Вызов будильника)]>

Оператор или менеджер может дистанционно установить, отменить и подтвердить программируемый по времени вызов-напоминание на нужном добавочном телефоне. Это удобно, например, для небольших гостиниц или мотелей, где можно устанавливать добавочные телефоны в комнатах для гостей в режим будильника, либо для матери, которая может установить в этот режим телефон, находящийся в детской комнате.



- **Ссылка на Инструкцию по эксплуатации**

1.7 “Полезные функции” – “Установка будильника (напоминание в определенное время) (Timed Reminder)”.

1.8 “Сервисные функции оператора/менеджера”, “Напоминание о времени, Дистанционное (Утренний звонок) (Wake-Up Call)”.



Time (Day/Night/Lunch) Service [Программируемое по времени обслуживание (режимы дневной/ночной/обеденный перерыв)]

Система поддерживает следующие режимы обслуживания: дневной, ночной и обеденный перерыв. Работа системы по выполнению и приему вызовов может быть различной для дневного и ночного режимов и для режима обеденного перерыва. Для каждого режима можно ввести ограничения на работу системы по оплате междугородных переговоров, чтобы воспрепятствовать выполнению несанкционированных по оплате вызовов. Программируемое по времени обслуживание может устанавливаться автоматически или вручную в соответствии с программой [006].

Переключение режимов дневной/ночной/обеденный перерыв

Дневной и ночной режимы и режим обеденного перерыва могут переключаться автоматически в назначенное по программе [007] время либо вручную оператором или администратором в любое нужное время.



- Дневной и ночной режимы прерываются режимом обеденного перерыва. По окончании режима обеденного перерыва снова включается дневной или ночной режим.
- Если режим обеденного перерыва был установлен в автоматический режим с использованием функционального номера “783#”, то его можно будет отменить только с использованием функционального номера “780#”. Это может быть удобным во время выходных и праздничных дней. Дневной и ночной режимы переключаются автоматически в запрограммированное по программе [007] время даже в том случае, если не был введен функциональный номер “780#”. Эти операции могут выполняться только оператором или администратором.
- Оператор или администратор могут контролировать состояние режима (дневной, ночной или обеденный перерыв) с помощью предварительно назначенных светодиодных кнопок на пульте прямого выбора станции DSS. Время обслуживания можно легко изменить нажатием предварительно назначенных кнопок DSS.
- Время обслуживания будет оказывать влияние на следующие пункты системного программирования:
 - [405]-[407] Назначение гибкого режима набора внешних номеров – дневной/ночной/обеденный перерыв.
 - [408]-[410] Назначение гибкого режима звонковых вызовов – дневной/ночной/обеденный перерыв.
 - [411]-[413] Назначение времени задержки звонковых вызовов – дневной/ночной/обеденный перерыв.
 - [414]-[416] Режим внешней линии (СО) – дневной/ночной/обеденный перерыв.
 - [601]-[603] Ограничение по оплате междугородных переговоров – назначение класса обслуживания для режимов дневной/ночной/обеденный перерыв.
 - [700]-[702] Назначение режима приема домофонного вызова – дневной/ночной/обеденный перерыв.
 - [703]-[705] Назначение режима доступа к дверному отпирающему устройству дневной/ночной/обеденный перерыв.



Необходимое системное программирование

- [006] Способ переключения режимов программируемого по времени обслуживания (переключения режимов дневной/ночной/обеденный перерыв).
- [007] Время начала программируемого по времени обслуживания (режимов дневной/ночной/обеденный перерыв).

Ссылка на Инструкцию по эксплуатации

- 1.8 “Сервисные функции оператора/менеджера”, “Установка временных функций (день/вечер/обед)”.
- 1.9 “Функции консоли прямого выбора станции (DSS)” – “Начальные установки”, “Программирование функций День, Вечер и Обед (только оператор/менеджер)”.

Toll Restriction (Ограничение по оплате междугородных переговоров)

Ограничение по оплате междугородных переговоров – это программируемая функция, которая может воспрепятствовать выполнению несанкционированных по оплате вызовов некоторыми пользователями добавочных телефонов.

Каждый добавочный телефон программируется по принадлежности к одному из 5 классов обслуживания (COS). Каждый класс обслуживания программируется по наличию класса ограничения для дневного и ночного режимов и режима обеденного перерыва. Могут использоваться 5 номеров класса обслуживания при ограничении по оплате междугородных переговоров. Номер 1 класса обслуживания при ограничении по оплате междугородных переговоров является высшим классом, а номер 5 – низшим классом. То есть, номер 1 класса обслуживания дает возможность выполнять все междугородные переговоры. Номера класса обслуживания от 2 до 5 используются для ограничения вызовов с помощью комбинации предварительно запрограммированных кодов отказа и кодов исключения, приведенных в таблице на следующей странице.

Коды отказа

Исходящий вызов, выполняемый с добавочного телефона с классом обслуживания между 2 и 5 при ограничении по оплате, первым проверяется на соответствие кодам отказа, назначенным по программам [302]-[305].

Если первые цифры набранного номера (исключая код доступа к линии) имеются в данном классе, вызов может быть выполнен. В памяти может храниться для каждого класса до 20 кодов отказа, каждый из которых состоит из 10 знаков.

Коды исключения

Эти коды используются для отмены запрограммированных кодов отказа. Вызов, отклоненный кодом отказа проверяется на соответствие выбранным кодам исключения, назначенным по программе [306]. При совпадении кодов вызов может быть выполнен. В памяти может храниться до 20 кодов исключения, каждый из которых состоит из 10 знаков. Доступное число кодов зависит от номера класса обслуживания.



- Номера экстренного вызова, например, полиции или пожарных, следует сохранить в памяти по программе [309] “Установка номеров экстренного вызова” с тем, чтобы они были исключены из ограничения по оплате.
- Если в набираемом номере окажется хранящийся в памяти код доступа к главной учрежденческой телефонной станции (РВХ), назначенный по программе [403] “Коды доступа к главной учрежденческой телефонной станции (РВХ)”, или хранящийся в памяти код носителя, назначенный по программе [300] “Назначение кода носителя”, все последующие телефонные номера будут проверяться на наличие ограничения по оплате.
- Таймер межцифровой паузы, назначаемый по программе [208] “Межцифровая пауза”, будет задействован до тех пор, пока не завершится проверка на наличие ограничения по оплате. По истечении установленного времени произойдет разъединение исходящего вызова во время набора номера, если в программе [211] “Разъединение при отсутствии набора номера” была выбрана установка “Enable” (“Включено”).
- Класс ограничения для заблокированной станции может быть назначен по программе [312] “Ограничение по оплате междугородных переговоров – класс ограничения для заблокированной станции” таким образом, чтобы с заблокированного добавочного телефона можно было выполнять местные вызовы и т. д.
- По программе [125] “Проверка * и # на срабатывание при ограничении по оплате междугородных переговоров” программируется проверка или отсутствие проверки набираемых пользователем символов * и # на срабатывание при ограничении по оплате. Это является необходимым для предотвращения несанкционированных вызовов, которые могут выполняться через системы коммутации некоторых центральных телефонных станций.



• **Необходимое системное программирование**

[301] Ограничение по оплате междугородных переговоров – класс ограничения для системного ускоренного набора номера.

[302]-[305] Ограничение по оплате междугородных переговоров – коды отказа для классов обслуживания 2-5.

[306] Ограничение по оплате междугородных переговоров – коды исключения.

[601]-[603] Ограничение по оплате междугородных переговоров – назначение класса обслуживания для режимов дневной/ночной/обеденный перерыв.

• **Ссылки на взаимосвязанные функции**

Emergency Call.

Toll Restriction for System Speed Dialing.

Toll Restriction Override by Extension Password.

Toll Restriction – Station Lock Boundary Class.

Комбинация кодов отказа и кодов исключения

Номер COS	Коды отказа	Коды исключения
1	Без ограничений.	Без ограничений.
2	20 кодов отказа, запрограммированных по [302].	20 кодов исключения (номера кодов 01-20), запрограммированных по [306].
3	20 кодов отказа, запрограммированных по [302] плюс 20 кодов отказа, запрограммированных по [303].	15 кодов исключения (номера кодов 01-15), запрограммированных по [306].
4	20 кодов отказа, запрограммированных по [302] плюс 20 кодов отказа, запрограммированных по [303] плюс 20 кодов отказа, запрограммированных по [304].	10 кодов исключения (номера кодов 01-10), запрограммированных по [306].
5	20 кодов отказа, запрограммированных по [302] плюс 20 кодов отказа, запрограммированных по [303] плюс 20 кодов отказа, запрограммированных по [304] плюс 20 кодов отказа, запрограммированных по [305]	5 кодов исключения (номера кодов 01-05), запрограммированных по [306].

Схема последовательности операций при ограничении по оплате междугородных переговоров



Toll Restriction for System Speed Dialing (Ограничение по оплате междугородных переговоров для системного ускоренного набора)

Вызовы, выполняемые с системным ускоренным набором, ограничиваются по оплате в зависимости от комбинации класса ограничения для системного ускоренного набора, назначаемого по программе [301], и класса обслуживания (COS), назначаемого каждому добавочному телефону в следующем порядке.

Номер COS	Класс ограничения для системного ускоренного набора				
	1	2	3	4	5
1	A	A	A	A	A
2	C	A	A	A	A
3	C	C	A	A	A
4	C	C	C	A	A
5	C	C	C	C	A

A: разрешен C: проверяется

<Пример>

— Если класс ограничения установлен на COS номер 2, система разрешит системный ускоренный набор для номеров COS 1 и 2, но проверит номера COS 3, 4 и 5 на соответствие с ограничением по оплате.



• **Необходимое системное программирование**

[301] Ограничение по оплате междугородных переговоров – класс ограничения для системного ускоренного набора номера.

• **Ссылки на взаимосвязанные функции**

Toll Restriction.

Toll Restriction Override by Extension Password (Отмена ограничения по оплате междугородных переговоров паролем добавочного телефона)

Пользователь добавочного телефона имеет возможность временно отменить ограничение по оплате междугородных переговоров для выполнения междугородного вызова с другого ограниченного по оплате добавочного телефона. Пользователь может осуществить эту функцию путем ввода пароля своего добавочного телефона вместо кода счета перед набором телефонного номера. Пользователь может выполнять вызов со своим номером класса обслуживания (COS).



- Режим ввода кода счета “Verify-Toll” (“С верификацией оплаты междугородных переговоров”) на другом добавочном телефоне разрешает пользователям отменять на этом телефоне ограничения по оплате.
- Если пользователь не ввел пароль добавочного номера или ввел неверный пароль, будет выполнена обычная проверка на ограничение по оплате.
- Когда пользователь выполняет вызов с использованием данной функции, номер его добавочного телефона будет отображен в системе детализированной регистрации сообщений станции (SMDR).
- Пользователи также могут отменить ограничение по оплате на другом добавочном телефоне с использованием функции мобильного класса обслуживания.
- Для отмены ограничения по оплате в режимах “Option” (“Необязательный”), “Forced” (“Обязательный”) или “Verify-All” (“С общей верификацией”) используйте функцию мобильного класса обслуживания.

Схема последовательности операций при отмене ограничения по оплате междугородных переговоров



- **Необходимое системное программирование**
[605] Режим ввода кода счета.
- **Ссылки на взаимосвязанные функции**
Account Code Entry.
Extension Password/System Password.
Station Message Detail Recording (SMDR).
Toll Restriction.
Walking COS.

Toll Restriction — Station Lock Boundary Class***(Отмена ограничения по оплате междугородных переговоров – класс ограничения для заблокированной станции)***

Имеется возможность устанавливать класс ограничения по оплате междугородных переговоров для добавочных телефонов, на которых установлена функция электронной блокировки станции или функция дистанционного управления блокировкой станции. Пользователь добавочного телефона обычно не может выполнять внешний вызов с заблокированного добавочного телефона, вместе с тем, если класс ограничения по оплате был установлен по программе [312], то пользователь сможет выполнить внешний вызов с этого телефона.



- Приоритет будет иметь более высокий класс ограничения по оплате междугородных переговоров. Например, если добавочному телефону был назначен класс обслуживания (COS) номер 3, а классом ограничения для заблокированной станции является 4, пользователю добавочного телефона будет разрешено выполнить вызов с классом обслуживания (COS) номер 4.

**• Необходимое системное программирование**

[312] Ограничение по оплате междугородных переговоров – класс ограничения для заблокированной станции.

• Ссылки на взаимосвязанные функции

Station Lock.

Toll Restriction.

Uniform Call Distribution [Равномерное распределение вызовов (UCD)]

Входящие вызовы распределяются в одной специально назначенной группе добавочных телефонов, которая называется группой равномерного распределения вызовов (UCD) и назначается по программе [520]. Вызовы в группе UCD ведут поиск свободного добавочного телефона в числовой последовательности. Функция равномерного распределения вызовов удобна, в частности, в тех случаях, когда некоторые добавочные телефоны принимают вызовы в большем объеме по сравнению с другими добавочными телефонами.



- Для осуществления функции равномерного распределения вызовов (UCD) требуется установка дополнительной платы исходящего сообщения/обнаружения факсимильного вызова.
- Состояние входа в группу и выхода из группы может устанавливаться с добавочных телефонов. В группе UCD должен находиться по крайней мере один добавочный номер в состоянии входа в группу.
- Во время кругового опроса пропускается добавочный номер, на котором установлена функция пересылки всех вызовов, функция пересылки вызовов, когда номер занят или не отвечает, или режим “Не беспокоить” (DND).
- Когда все добавочные телефоны в группе заняты, будет воспроизведено сообщение о занятости, а затем включится музыкальная пауза режима удержания вызова. Если в течение запрограммированного времени в группе UCD не будет найдено ни одного доступного добавочного телефона, то: (1) будет воспроизведено исходящее сообщение (OGM), затем вызов разъединится, (2) звонок будет переведен на заранее запрограммированный дополнительный номер(-а) в соответствии с [408]-[410]. Для этой операции требуется выполнить системное программирование. См. “Схема последовательности возможных случаев и результатов для вызовов в режиме равномерного распределения (UCD)”.



• Ссылка на необходимое подключение

2.15 “Установка платы исходящего сообщения/обнаружения факсимильного вызова”.

• Необходимое системное программирование

[111] Выбор музыкального источника для режима удержания вызова.

[408]-[410] Назначение гибкого режима звонковых вызовов – дневной/ночной/обеденный перерыв.

[414]-[416] Режим внешней линии (CO) – дневной/ночной/обеденный перерыв.

[502] Выбор режима для исходящего сообщения (OGM).

[513] Обнаружение циклического тонального сигнала.

[520] Группа равномерного распределения вызовов (UCD).

[521] Время ожидания в группе равномерного распределения вызовов (UCD) в случае занятости.

[522] Временной интервал между посылками исходящего сообщения (OGM) при равномерном распределении вызовов (UCD).

[523] Режим равномерного распределения вызовов (UCD) в случае занятости.

[524] Режим перемаршрутизации при равномерном распределении вызовов (UCD).

[525] Вызывное время до перемаршрутизации при равномерном распределении вызовов (UCD).

[526] Вызывное время после перемаршрутизации при равномерном распределении вызовов (UCD).

[600] Назначение группы добавочных телефонов.

• Ссылки на взаимосвязанные функции

Call Forwarding.

Do Not Disturb (DND).

Extension Group.

Log-In/Log-Out.

Принцип равномерного распределения вызовов (UCD)

(1) Когда в группу UCD поступает несколько вызовов, первый вызов поступает прежде всего на добавочный А.

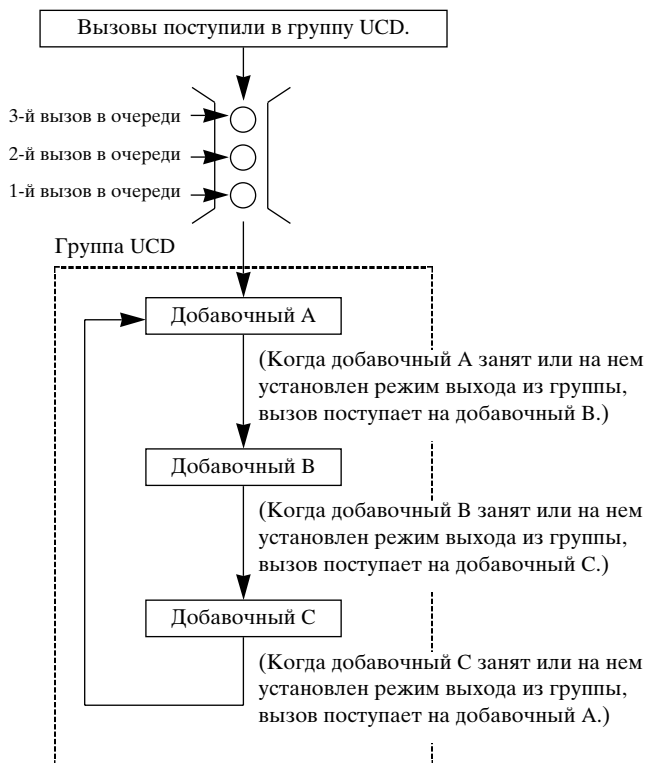

(2) Когда первый вызов поступает на добавочный А, второй вызов поступает на добавочный В.

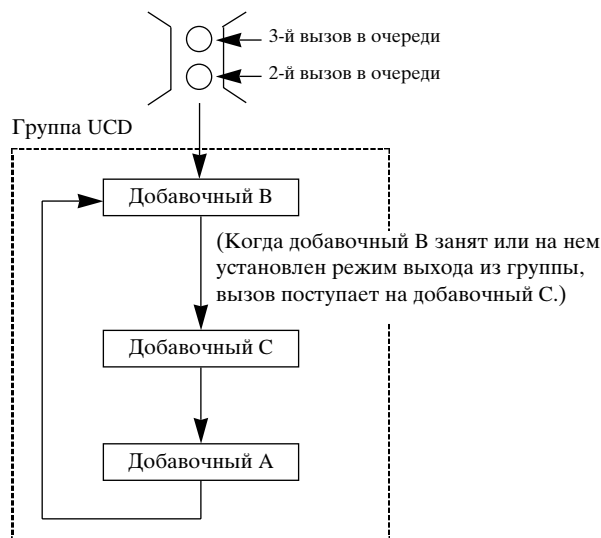

(3) Когда второй вызов поступает на добавочный В, третий вызов поступает на добавочный С.

Схема последовательности возможных случаев и результатов для вызовов в режиме равномерного распределения (UCD)

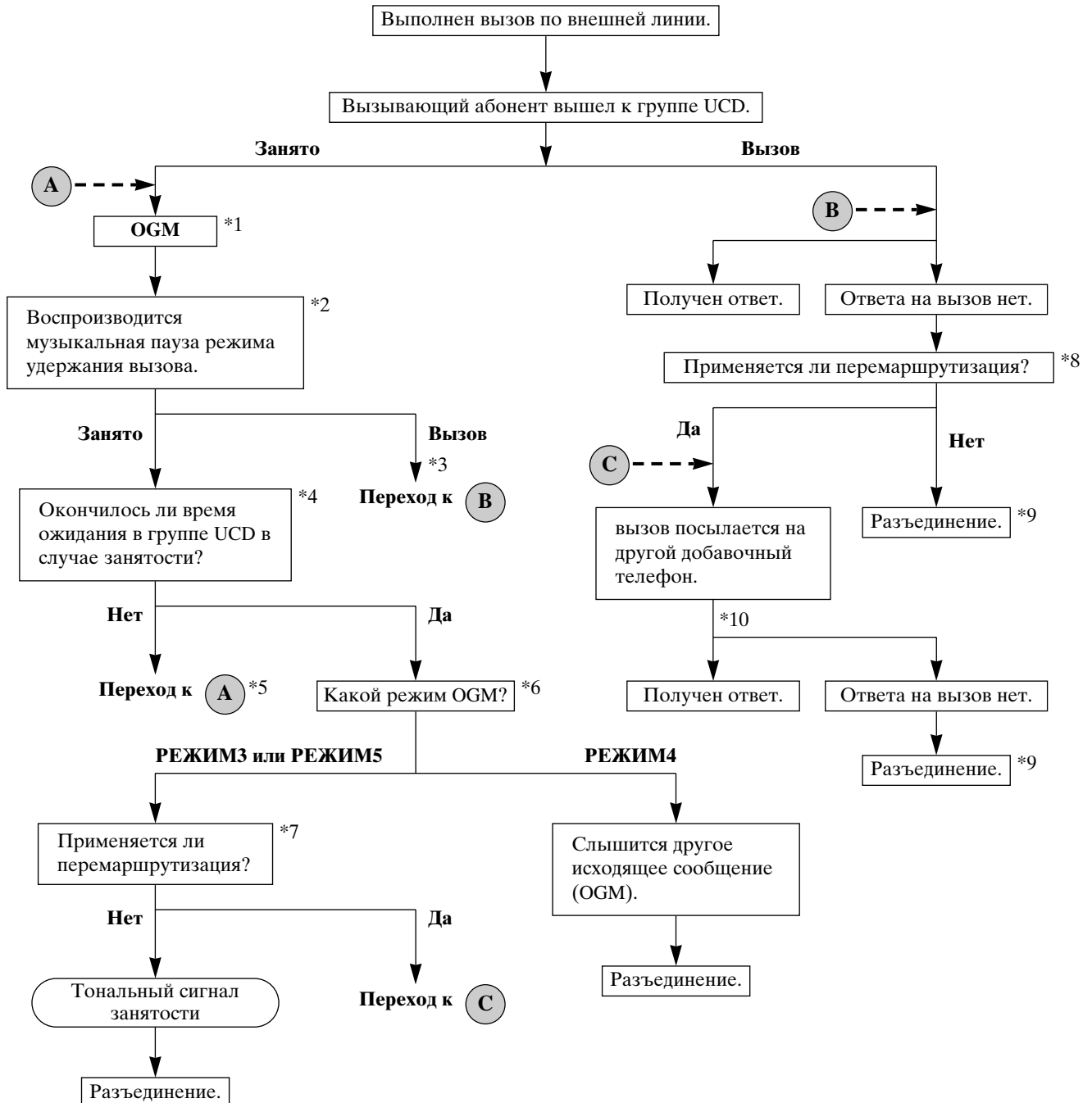

- *1: Вызываемому абоненту посылается исходящее сообщение (OGM).
При обнаружении системой циклического тонального сигнала или сигнала контроля за выполняющим вызов абонентом (CPC) во время передачи исходящего сообщения происходит разъединение вызова.
- *2: Музыкальный источник для режима удержания вызова выбирается по программе [111] из следующих установок.
- **External:** используется внешний музыкальный источник, например, радио.
 - **Internal:** используется внутренний музыкальный источник, которым снабжена система.
 - **Tone:** используется циклический тональный сигнал, которым снабжена система.
- *3: Возможно в том случае, когда в группе UCD имеется доступный добавочный телефон.
- *4: Система задерживает вызов до тех пор, пока не кончится время, назначенное по программе [521].
- *5: Исходящее сообщение (OGM) повторяется с временным интервалом, назначенным по программе [522], в течение времени, назначенного по программе [521].
- *6: Другое исходящее сообщение (OGM 2) выбирается по программе [502].
- *7: По истечении времени, назначенного по программе [521], система будет обрабатывать вызовы в соответствии с программой [523], исходя из следующих установок.
- **Disconnect:** вызов разъединяется.
 - **Intercept:** вызов посылается на добавочные телефоны, назначенные по программам [408]-[410].
- *8: По истечении времени, назначенного по программе [525], система будет обрабатывать вызовы в соответствии с программой [524], исходя из следующих установок.
- **Disconnect:** вызов разъединяется.
 - **Intercept:** вызов посылается на добавочные телефоны, назначенные по программам [408]-[410].
- *9: Если вызывающий абонент не слышал исходящего сообщения (OGM), вызов не будет разъединен до тех пор, пока этот абонент не опустит трубку на рычаг.
- *10: Включается таймер вызывного время после перемаршрутизации в режиме UCD. Телефон (-ы) пункта назначения будет звонить в течение времени, запрограммированного по программе [526]. Если на вызов не будет ответа в течение этого запрограммированного времени, вызов разъединится.

Voice Mail Integration (Интеграция голосовой почты)

Система поддерживает оборудование системы обработки речевой информации (VPS) путем посылки тональных сигналов стандарта DTMF, описание которых содержится в программе [103]. Сигналы DTMF, посланные на систему VPS, показывают состояние вызова (номер занят, номер ответил на вызов, звонит телефон с набранным номером, вызов разъединен и т. п.). Сигналы DTMF также информируют систему VPS о пункте назначения вызова, переключенного на систему VPS через посредство функции пересылки вызова или функции перемаршрутизации в режиме “нет ответа” при прямом доступе в систему (DISA). К гнездам добавочных номеров можно подключить до 4 систем VPS в качестве добавочных номеров системы.

Пояснения относительно системы

1. Служба голосовой почты (VM)

1.1 Пересылка вызова в службу голосовой почты

Если пользователь добавочного телефона установит функцию пересылки вызова (С. FWD), пунктом назначения которого является система VPS, то поступающий вызов будет пересылаться в VPS. Одновременно с этим система посылает в VPS добавочный номер почтового ящика. Таким образом, вызывающий абонент может оставить свое сообщение в почтовом ящике нужного ему добавочного телефона, даже не зная номера почтового ящика.

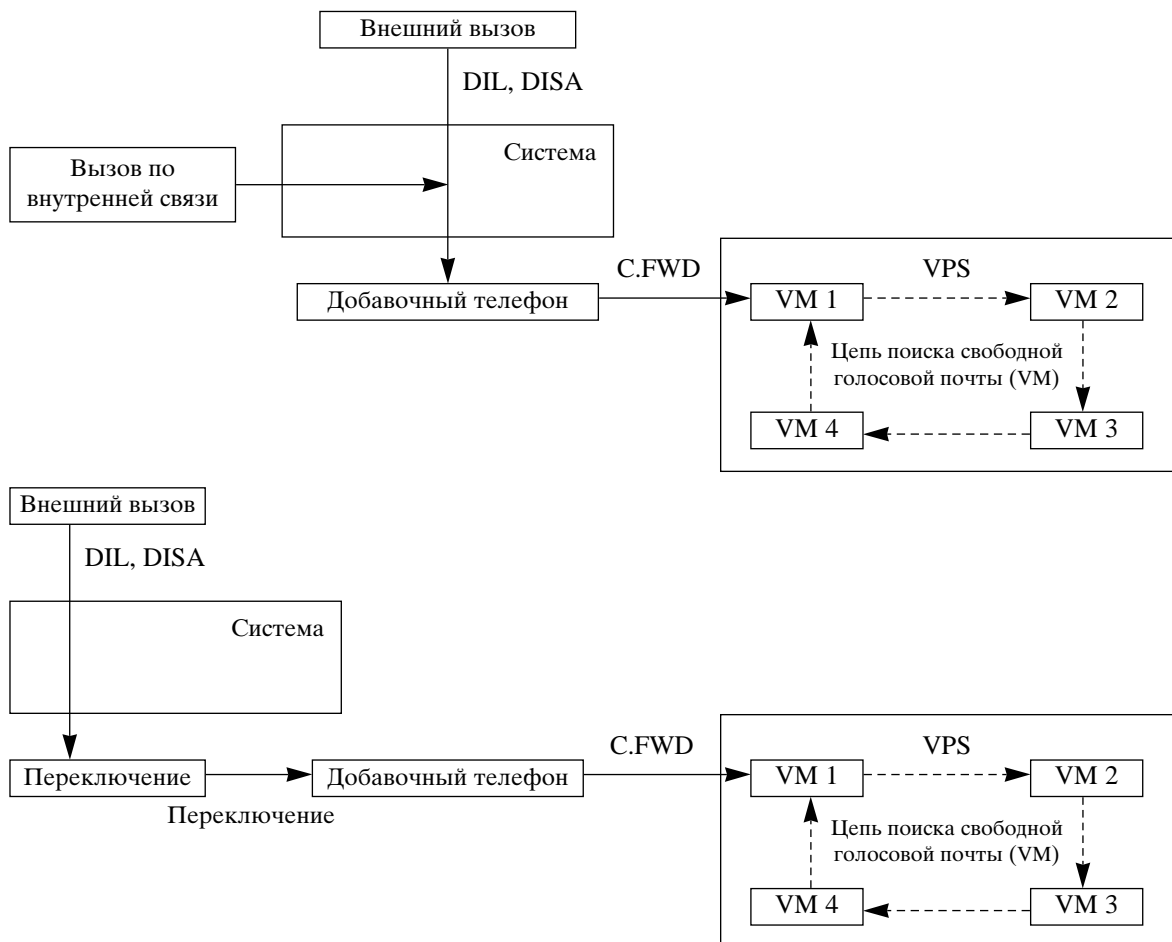

1.2 Перемаршрутизация вызова в службу голосовой почты при прямом доступе в систему (DISA)

Если внешняя линия (CO) установлена в режим перемаршрутизации вызова, пунктом назначения которого является система VPS, то поступающий вызов будет пересылаться в VPS. Одновременно с этим система посылает в VPS добавочный номер почтового ящика. Таким образом, вызывающий абонент может оставить свое сообщение в почтовом ящике нужного ему добавочного телефона, даже не зная номера почтового ящика. Если вызов в режиме DISA пересылается в VPS через посредство функции перемаршрутизации из группы звонкового вызова DISA, то Ваша система передаст номер почтового ящика на низший номер гнезда в группе звонкового вызова DISA. По программам [411]-[413] должно быть назначено время задержки звонковых вызовов для добавочных телефонов системы VPS.

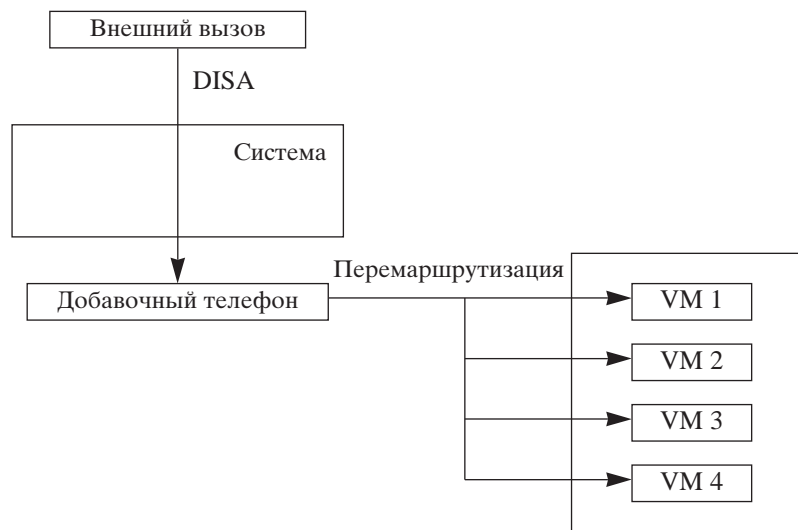

1.3 Прослушивание записанного сообщения

Если система VPS принимает сообщение, она может включить индикатор кнопки MESSAGE (Сообщение) на соответствующем патентованном телефоне для оповещения пользователя (этого нельзя делать при использовании VPS серии Panasonic KX-TVP). Система VPS оповещает пользователя о наличии в почтовом ящике ожидающего сообщения. Если горит индикатор кнопки MESSAGE, то нажатие этой кнопки даст возможность пользователю добавочного телефона воспроизвести сохраняемое сообщение. При снятии трубки с рычага пользователь одноканального телефона услышит тональный сигнал готовности 3 (☞ “Distinctive Dial Tones”), если в его почтовом ящике будут находиться сообщения. Он может вызвать добавочный номер голосовой почты для прослушивания этих сообщений. В этом случае пользователь должен будет прослушать все сообщения. Обеспечив однократный доступ к голосовой почте, тональный сигнал 3 выключится и не будет слышен при последующем снятии трубки с рычага. Поэтому пользователь не будет знать о том, оставлены для него сообщения или нет.

2. Служба автооператора (AA)

2.1 Переключение вызова автооператором на добавочный телефон

Автооператор принимает внешние вызовы и отвечает на них, а также обеспечивает такие услуги, как переключение на добавочный телефон или на почтовый ящик с использованием тональных сигналов стандарта DTMF, посылаемых от вызывающего абонента.

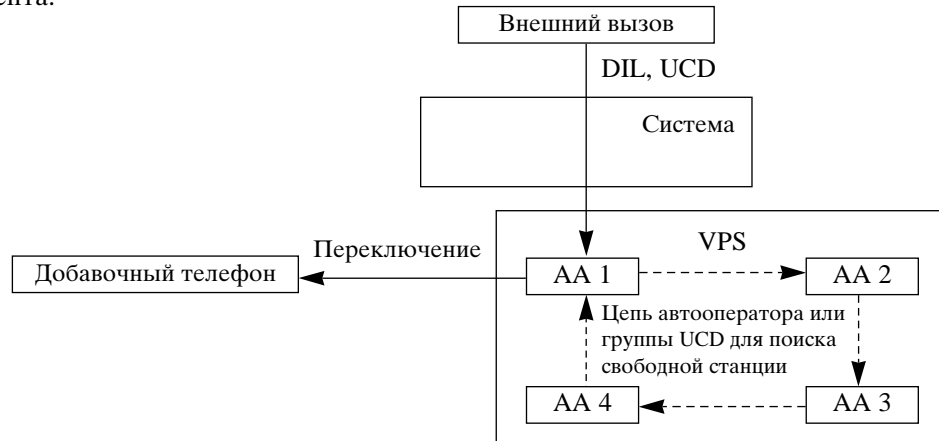

- Система VPS должна назначаться в качестве пункта назначения для следующих функций.
 - Пересылка всех вызовов.
 - Пересылка вызовов, когда номер занят или не отвечает.
 - Перемаршрутизация в режиме “нет ответа” при прямом доступе в систему (DISA).
 При действии этих функций пользователю необязательно знать номер почтового ящика вызываемого добавочного телефона, поскольку код автоматически передается на систему VPS.
- Номер почтового ящика является тем же, что и добавочный номер.
- Добавочный номер голосовой почты должен быть установлен в режим линейной защиты данных, чтобы обеспечить правильную запись.
- Если Вы имеете систему VPS серии KX-TVP, а телефоны KX-TA308 и KX-TA616 нельзя выбрать в меню установки типа главной учрежденческой телефонной станции (PBX), выберите “KX-T1232” и выполните операции для KX-T1232.



- **Ссылка на необходимое подключение**
 - 2.8 “Подключение добавочного телефона”.
- **Необходимое системное программирование**
 - [009] Назначение добавочного номера.
 - [102] Порт голосовой почты.
 - [103] Интеграция тональных сигналов стандарта DTMF.
 - [408]-[410] Назначение гибкого режима звонковых вызовов – дневной/ночной/обеденный перерыв.
 - [411]-[413] Назначение времени задержки звонковых вызовов – дневной/ночной/обеденный перерыв.
 - [414]-[416] Режим внешней линии (CO) – дневной/ночной/обеденный перерыв.
 - [507] Режим перемаршрутизации при прямом доступе в систему (DISA).
- **Ссылки на взаимосвязанные функции**
 - Call Forwarding.
 - Data Line Security.
 - Direct Inward System Access (DISA).
 - Distinctive Dial Tones.
 - Intercept Routing.
 - Station Hunting.
- **Ссылки на Инструкцию по эксплуатации**
 - 1.7 “Полезные функции” – “Голосовая почта (Voice Mail Integration)”.

Volume Control (Регулировка уровня громкости)

Пользователь патентованного телефона имеет возможность регулировать при необходимости громкость следующих устройств, настраивая соответствующие уровни или нажимая соответствующие кнопки.

- Громкость ресивера микротелефонной телефонной трубки.
- Громкость головного телефона.
- Громкость вызывного звонка.
- Громкость громкоговорителя.



• **Ссылки на Инструкцию по эксплуатации**

- 1.2 “Установки абонентского телефона” – “Громкость — Трубка/наушники/звонок /громкоговоритель”.

Walking COS [Мобильный класс обслуживания (COS)]

Пользователь добавочного телефона, который в данный момент не находится возле своего телефона имеет возможность отменить класс обслуживания при ограничении по оплате междугородных переговоров, установленный на другом добавочном телефоне, путем набора на нем пароля своего добавочного телефона. На все время выполнения вызова класс обслуживания добавочного телефона будет изменен на класс обслуживания добавочного телефона пользователя, выполняющего вызов.



- Если для добавочного телефона, с которого отменяется ограничение по оплате, назначена установка “Forced” (“Обязательный”) или установка “Verify-All” (“С общей верификацией”), то пользователь должен ввести код счета перед вводом кода доступа к линии.
- Когда пользователь выполняет вызов с использованием данной функции, в системе детализированной регистрации сообщений станции (SMDR) будет отображен номер его добавочного телефона, а не номер добавочного телефона, с которого этот пользователь выполнил вызов.



• **Ссылки на Инструкцию по эксплуатации**

- 1.7 “Полезные функции” – “Дозвон с другой линии с использованием ваших привилегий (Walking COS)”.
- 1.8 “Сервисные функции оператора/менеджера” – “Установка пароля линии (только менеджер)”.

Раздел 4

Системное программирование

4.1 Перед системным программированием

ПРИМЕЧАНИЕ:

Перед системным программированием должен быть произведен сброс системных данных.

(☞ 2.22 “Первое включение системы”)

Установки по умолчанию

Система имеет заводские установки по умолчанию (☞ 5.1 “Значения установок по умолчанию”). Если требуется изменить какую-либо программную установку, Вы можете сделать это с помощью системного программирования. Позиция “По умолчанию” (“Default”) показывает заводскую установку по умолчанию. Любые необходимые изменения можно записать в таблицы программирования, приведенные в разделе 7 “Таблицы программирования”.

Установка необходимого телефона

Для системного программирования требуется один из следующих патентованных телефонов.

- КХ-Т7330, КХ-Т7030, КХ-Т7130 или КХ-Т7033.

Подключите телефон к следующему гнезду.

- Гнездо номер 01.

Перед вводом режима программирования

Перед вводом режима программирования убедитесь в том, что:

- трубка Вашего телефона опущена на рычаг переключения.
- на Вашем телефоне нет никаких удержанных вызовов.

Размещение наклейки на телефоне



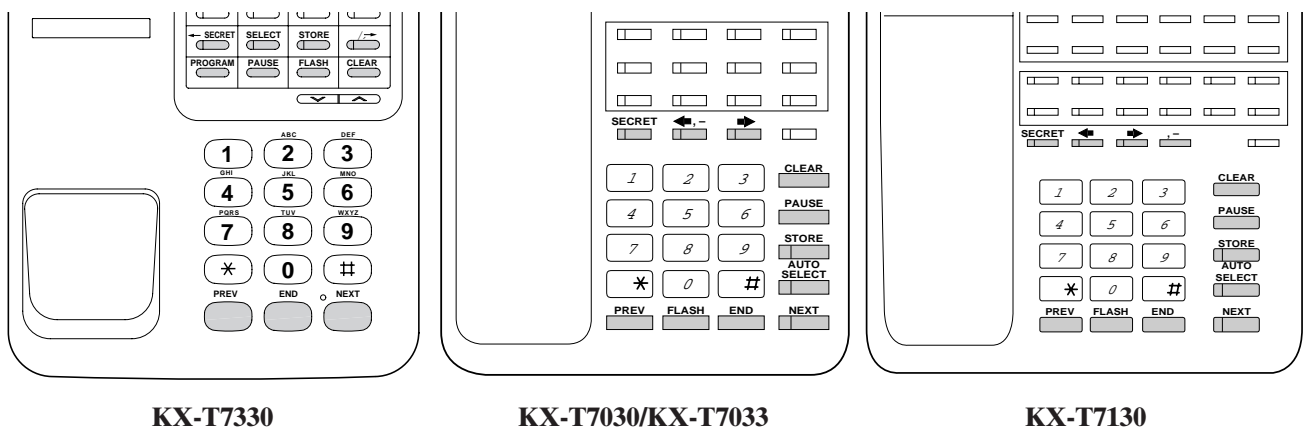

Наклейка для программирования упаковывается вместе с телефоном на заводе. Этой наклейкой следует пользоваться во время программирования. Функции телефонных клавиш изменяются при программировании как показано ниже.

Расположение органов управления с наклейкой

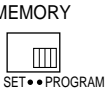

4.1 Перед системным программированием





Ввод режима программирования

	или				
Нажмите кнопку PROGRAM (Программирование). или Установите положение "PROGRAM" ("Программирование") на задней стенке телефона.			Нажмите * #.		Введите системный пароль. (по умолчанию: 1234)

- ! Системный пароль можно изменить по программе [002] "Системный пароль".
- Во время нахождения в режиме программирования Ваш добавочный телефон будет восприниматься системой как занятый добавочный номер.
- При вводе неправильного системного пароля Вы услышите тональный сигнал оповещения (3 сигнала бипера). Попробуйте еще раз.

Последовательность программирования

После ввода режима программирования

			
Введите адрес программы.	Введите параметры.	Нажмите кнопку STORE (Запомнить).	Нажмите кнопку END (Завершить).

После нажатия кнопки STORE (Запомнить) Вы услышите один из следующих тональных сигналов.

Тональный сигнал подтверждения

(1 сигнал бипера): сообщает Вам о том, что сохранение в памяти завершено. Вы можете продолжить программирование вводом того же или другого адреса программы.

(2 сигнала бипера): сообщают Вам о том, что такой же параметр уже сохранен в памяти.

Тональный сигнал оповещения

(3 сигнала бипера): сообщают Вам о том, что вводимые данные неверные.

Выход из режима программирования

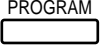
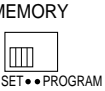
	или	
Нажмите кнопку PROGRAM (Программирование). или Установите положение "SET" ("Установка") на задней стенке телефона.		

4.1 Перед системным программированием

Пример программирования

В следующих указаниях по программированию предполагается, что Вы уже вошли в режим программирования.

Пример: Программа [404] “Назначение группы внешних линий (CO)”.

Адрес программы

Название программы

[404] Назначение группы внешних линий (CO)

Описание программы

Назначается не более 6 внешних линий (CO). Каждая внешняя линия (CO) должна быть назначена группе внешних линий (CO). Например, если имеется несколько обслуживающих телефонных компаний, внешние линии (CO) могут быть сгруппированы по компаниям.

NEXT или PREV

4

0

4

NEXT

Номер внешней линии*¹
(1...6/*)

Номер группы внешних линий (CO)*²
(1...6)

STORE

END

SELECT

↑ Продолжение

↓ Продолжение

^{*1} Номер внешней линии (CO): 1-6/* (все внешние линии).
^{*2} Номер группы внешних линий (TRK): 1-6

По умолчанию Внешняя линия (CO) 1-6 – Группа внешних линий (CO) 1-6

- Каждая внешняя линия (CO) может принадлежать только одной группе внешних линий (CO).
- Ссылка на функцию **Раздел 3 “Функции”** Outside Calling.

Дополнительная информация

Содержит данные о заводских установках по умолчанию. Если Вы изменили установку, запишите запрограммированные Вами данные в соответствующую таблицу программирования, приведенную в разделе 7 “Таблицы программирования”.

Последовательность программирования:
1. Введите адрес программы [404].
2. Нажмите кнопку “NEXT” (“Далее”).
3. Введите номер (1-6) внешней линии (CO) или нажмите кнопку * для выбора всех внешних линий (CO).
4. Введите номер (1-6) группы внешних линий (CO).
5. Нажмите кнопку “STORE” (“Запомнить”).
6. Нажмите кнопку “END” (“Завершить”).
Для назначения номера другой внешней линии (CO) нажмите кнопку “SELECT” (“Выбрать”) вместо кнопки “END” (“Завершить”) и повторите программирование от операции 3. Вы можете также продолжить назначение номеров нажатием кнопки “PREV” (“Назад”) или кнопки “NEXT” (“Далее”) вместо нажатия кнопки “END” (“Завершить”).
Вы сможете перейти к предыдущей или к следующей внешней линии (CO) и повторить программирование с операции 4.

Дополнительная информация

- При нажатии кнопки *, например, во время выполнения операции 3 по программе [404], если Вы назначаете все внешние линии (CO) в группу 1 внешних линий (CO), на дисплей будет выведено сообщение “CO* : TRK GRP – 1”. Если внешние линии (CO) распределяются по одной в разные группы внешних линий, на дисплей будет выведено сообщение “CO* : Mixed”.
- Вы можете неоднократно нажимать кнопку SELECT (Выбрать) для выбора нужного параметра, если он доступен.
- Вы можете использовать кнопки и для перехода к следующей/предыдущей операции, если она доступна.

4-4

Системное программирование

[000] Установка даты и времени

Устанавливаются текущие дата и время.

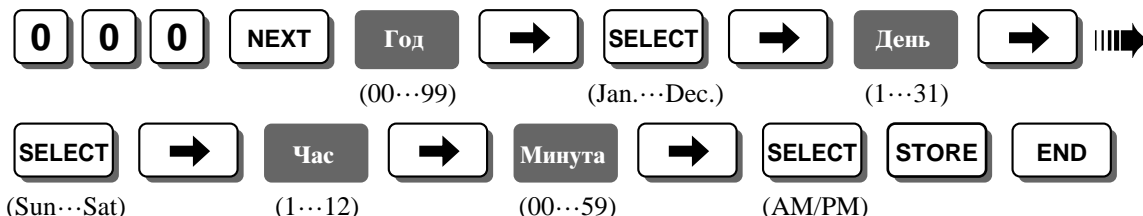

По умолчанию '98 Jan. 1 Thu 12:00 AM [1998 г., 1 января, четверг, 12 час. 00 мин.].

- Для возврата к предыдущей операции программирования нажмите
- Для исправления введенных неправильных данных о годе, дне, часах и минутах нажимайте кнопку CLEAR (Сброс) и вводите новые данные при выполнении каждой операции.
- После изменения введенных данных Вы можете нажать кнопку STORE (Запомнить). Вам не нужно будет выполнять остальные операции.
- Отсчет времени начинается сразу после нажатия кнопки STORE (Запомнить).
- Система поддерживает годы с 1998 по 2097.



- Ссылка на функцию
Раздел 3 “Функции”
 Date and Time Setting.
 Station Message Detail Recording (SMDR).

[001] Ввод номеров системного ускоренного набора

Назначается не более 100 номеров системного ускоренного набора. Для удаления хранящегося в памяти телефонного номера нажмите кнопки CLEAR (Сброс) и STORE (Запомнить) после ввода номера ускоренного набора.

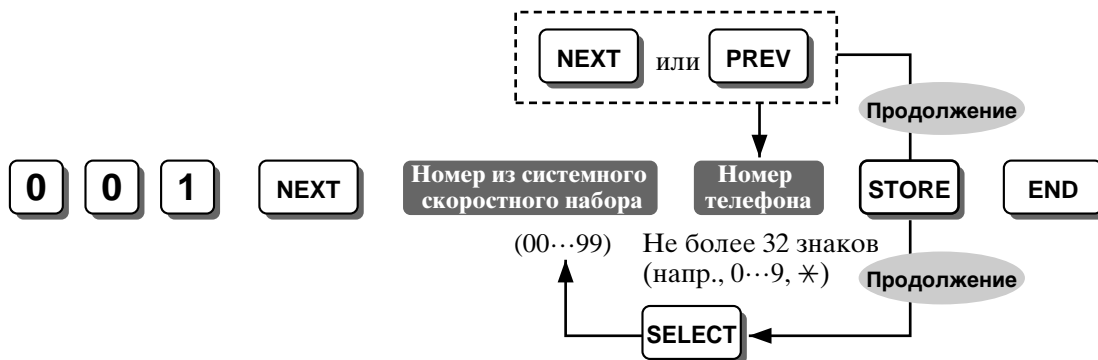

По умолчанию в памяти не хранится.



- Для исправления введенных неправильных данных нажмите кнопку CLEAR (Сброс) и введите новые данные.
- Номер доступа к линии (9 или 0, 81-86) должен вводиться перед телефонным номером.
- В памяти можно сохранять номера длиной до 32 знаков, состоящих из цифр от “0” до “9”, “*”, “#”, “PAUSE” (“Пауза”), “—”, “FLASH” (“Сброс линии”) и “ICM (Скрытый вызов)”.
- Если Вы сохраняете код счета, назначенный по программе [310] “Коды счета”, введите ** и код счета после номера доступа к линии.
- Если Вы хотите скрыть полностью или частично номер системного ускоренного набора от вывода на дисплей, введите “[” и “]” (нажмите кнопку ICM) до и после той части номера, которую Вы хотите скрыть. Не нажимайте кнопку ICM до и после набора номера доступа к линии (9 или 0, 81-86) или ввода кода счета. “[” и “]” считаются как одна цифра.
- Для прокрутки дисплея нажимайте или .



- Ссылка на функцию
Раздел 3 “Функции”
Secret Dialing.
System Speed Dialing.

[002] Системный пароль

Назначается пароль, необходимый для ввода режима системного программирования. Эта программа используется также для установки пароля добавочного телефона.



По умолчанию 1234



- Для исправления введенных неправильных данных нажмите кнопку CLEAR (Сброс) и введите новые данные.



- Ссылка на функцию
Раздел 3 “Функции”
Extension Password / System Password.

[003] Назначение порта для пульта прямого выбора станции (DSS)

Назначается не более 2 номеров гнезд для подключения пульта (-ов) прямого выбора станции (DSS).

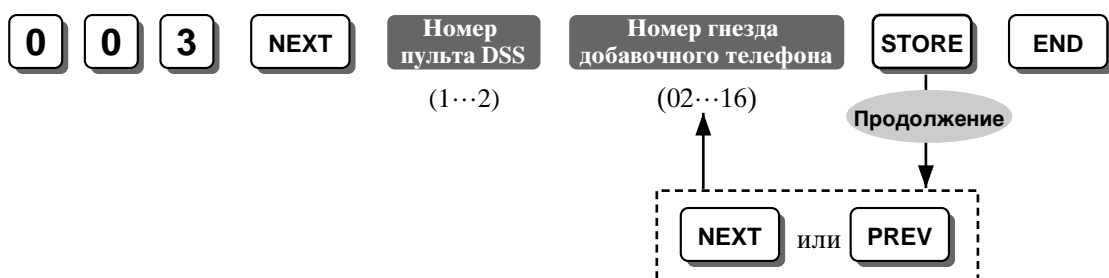

По умолчанию Все пульты DSS – Disable [Отключено (В памяти не хранятся)].



- Два пульты DSS не могут быть назначены для одного и того же номера гнезда.
- Внешнее гнездо 01 является гнездом администратора. Поэтому не назначайте пожалуйста, внешнее гнездо 01 в качестве гнезда для пульта DSS.
- Чтобы не назначать номер гнезда для добавочного телефона, нажмите кнопку CLEAR (Сброс) во время выполнения операции по назначению номера гнезда для добавочного телефона.
- Номер гнезда добавочного телефона, который уже был назначен в качестве гнезда для спаренного телефона по программе [004] “Назначение спаренного телефона для пульта прямого выбора станции (DSS)”, будет недоступен для данной программы.



- Ссылка на функцию
Раздел 3 “Функции”
DSS Console.

[004] Назначение спаренного телефона для пульта прямого выбора станции (DSS)

Назначается номер гнезда для добавочного телефона, спаренного с пультом прямого выбора станции (DSS).

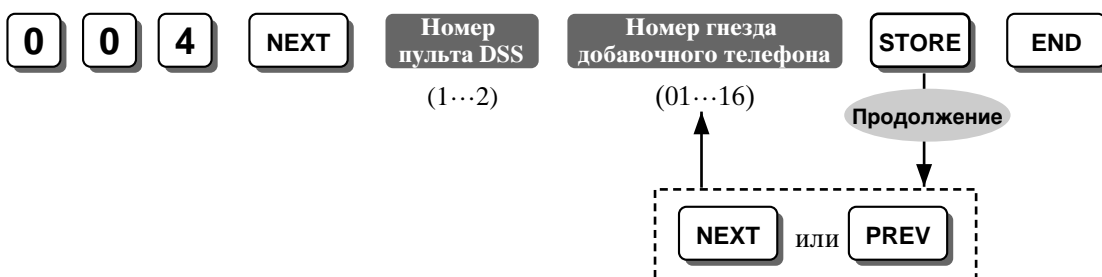

По умолчанию Номер гнезда для телефона, спаренного с пультом DSS номер 1 – Disable [Отключено (В памяти не хранится)].
Номер гнезда для телефона, спаренного с пультом DSS номер 2 – Disable [Отключено (В памяти не хранится)].



- Одноканальный телефон не может быть спарен с пультом DSS.
- Чтобы не назначать номер гнезда для добавочного телефона, нажмите кнопку CLEAR (Сброс) во время выполнения операции по назначению номера гнезда для добавочного телефона.
- Номер гнезда добавочного телефона, который уже был назначен в качестве гнезда для пульта DSS по программе [003] “Назначение порта для пульта прямого выбора станции (DSS)”, будет недоступен для данной программы.



- Ссылка на функцию
Раздел 3 “Функции”
DSS Console.

[005] Сенсорное переключение вызова с помощью кнопки прямого выбора станции (DSS)

Выбирается порядок переключения внешнего вызова на любой добавочный телефон с помощью кнопки прямого выбора станции (DSS).

With Transfer (С переключением): нажмите кнопку DSS для переключения внешнего вызова.

Without Transfer (Без переключения): нажмите кнопку TRANSFER (Переключение), а затем кнопку DSS для переключения внешнего вызова.



(With Transfer/
Without Transfer)

По умолчанию With Transfer (С переключением).



• Данная программа действительна для 2 видов кнопок DSS. Один вид представлен кнопками на пульте DSS, а второй – универсальной кнопкой на Вашем патентованном телефоне, назначенной в качестве кнопки DSS.



• Ссылка на Инструкцию по эксплуатации

1.2 “Установки абонентского телефона” – “Выбор функций кнопок телефона”, “Кнопка DSS (прямой выбор станции)”.

1.9 “Функции консоли прямого выбора станции (DSS)” – “Начальные установки”, “Прикрепление функции “набор нажатием одной кнопки””.

[006] Способ переключения режимов программируемого по времени обслуживания (переключения режимов дневной/ночной/обеденный перерыв)

Выбирается ручной или автоматический способ переключения режимов обслуживания – дневного, ночного и режима обеденного перерыва. Порядок ручного переключения см. в Инструкции по эксплуатации. Для автоматического переключения выполните установку в соответствии со следующей программой [007] “Время начала программируемого по времени обслуживания (режимов дневной/ночной/обеденный перерыв)”.



(Man/Auto)

По умолчанию Manual [Ручной].



• Ссылка на функцию
Раздел 3 “Функции”

Time (Day/Night/Lunch) Service.

[007] *Время начала программируемого по времени обслуживания (режимов дневной/ночной/обеденный перерыв)*

Устанавливается время начала обслуживания на основе дней недели при выборе установки “Automatic” (“Автоматический”) в программе [006] “Способ переключения режимов программируемого по времени обслуживания (переключения режимов дневной/ночной/обеденный перерыв)”.

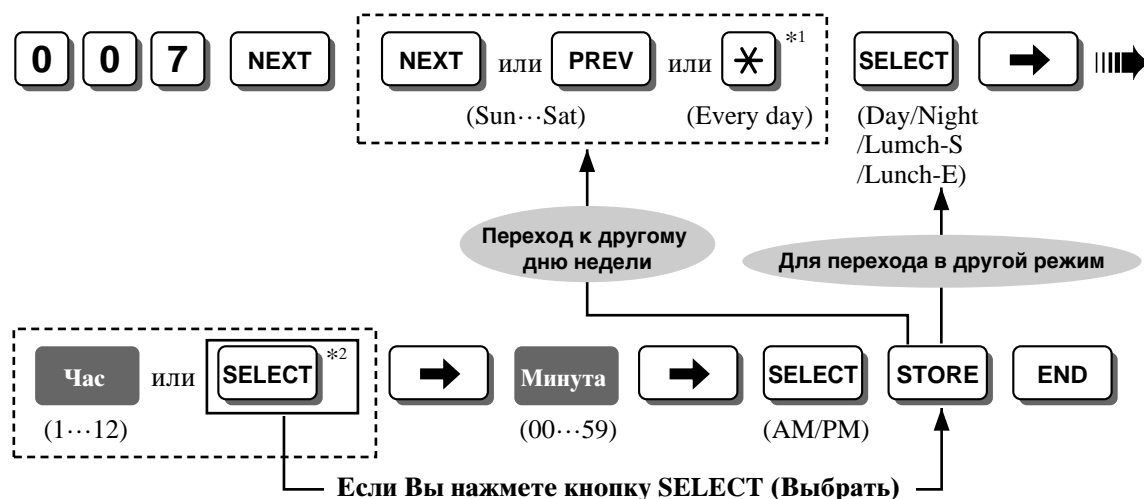

*1 Чтобы назначать ежедневный режим для каждой выбираемой позиции, нажимайте кнопку *.

*2 Если нажата кнопка SELECT (Выбрать), то на дисплее будут отображаться предыдущие введенные данные. Если предыдущая установка была “None” (“Нет”), нажимайте кнопку SELECT (Выбрать), чтобы ввести время начала обслуживания. Если Вам нет необходимости изменять время обслуживания, удерживайте кнопку SELECT нажатой до тех пор, пока на дисплее не отобразится “None”. Например, если дневной режим понедельника установлен на “None”, то этот режим по понедельникам включаться не будет.

По умолчанию Everyday — Day –9:00 AM / Night – 5:00 PM / Lunch-S (starting) — None / Lunch-E (ending) — None
 [Каждый день недели — Дневной – 9 час. 00 мин. AM / Ночной – 5 час. 00 мин. PM / Обед-Н (начало) – Нет / Обед-О (окончание) – Нет].



• Ссылка на функцию
 Раздел 3 “Функции”
 Time (Day/Night/Lunch) Service.

[008] Назначение оператора

Назначается номер гнезда добавочного телефона оператора.

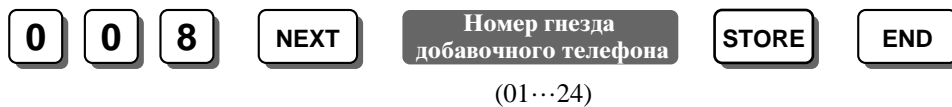

По умолчанию Jack-01 [Гнездо-01].



- Ссылка на функцию
Раздел 3 “Функции”
Operator / Manager Extension.
Operator Call.

[009] Назначение добавочного номера

Назначается добавочный номер (от 100 до 199) каждому добавочному телефону.

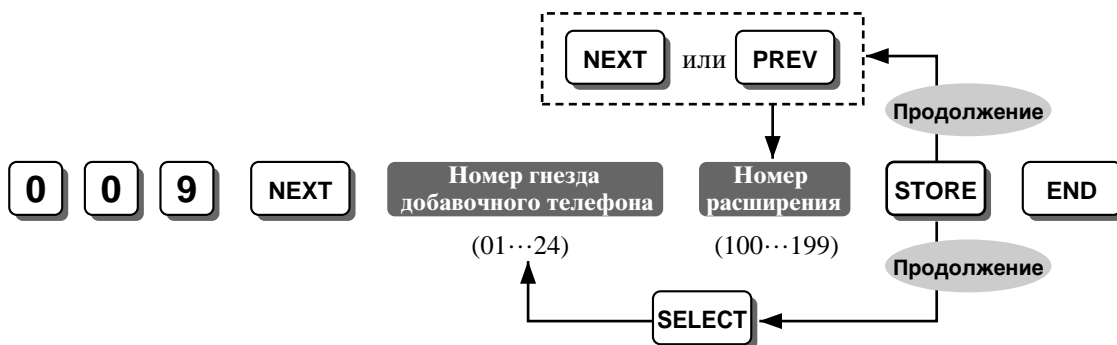

По умолчанию Номера гнезд добавочных телефонов от 01 до 24 – от 101 до 124.



- Ввод дублирующих данных недействителен. Если программируемый добавочный номер является таким же, что и номер, уже сохраненный в памяти, то при нажатии кнопки STORE (Запомнить) прозвучат 2 сигнала бипера. Если добавочный номер 103 был уже присвоен гнезду номер 03, то для того, чтобы назначить добавочный номер 103 гнезду номер 05, измените добавочный номер гнезда номер 03 на любой другой добавочный номер (от 100 до 199), а затем назначьте добавочный номер 103 гнезду номер 05.



- Ссылка на функцию
Раздел 3 “Функции”
Intercom Calling.

[010] Выбор режима индикации времени на дисплее

Выбирается режим индикации текущего времени на дисплее патентованного телефона, когда он находится в состоянии ожидания. Можно выбрать режимы индикации “12 HOUR” (“12-часовой”) или “24 HOUR” (“24-часовой”).



(12/24 HOUR)

Пример индикации на дисплее:

При выборе установки “12 HOUR”: Jan 1 11:20PM [1 января, 11 час. 20 мин. PM]

При выборе установки “24 HOUR”: 1 Jan 23:20 [1 января, 23 час. 20 мин.]

По умолчанию 12 HOUR [12-часовой режим].



- Программы [000] “Установка даты и времени” и [007] “Время начала программируемого по времени обслуживания (режимов дневной/ночной/обеденный перерыв)”, а также функция программируемого по времени вызова-напоминания назначаются с использованием 12-часового режима индикации времени независимо от данной программы. Система детализированной регистрации сообщений станции (SMDR) выполняет распечатки также с использованием 12-часового режима.

[100] Установка группы поиска свободной станции

В случае занятости вызываемого добавочного телефона автоматически включается или отключается режим обнаружения незадействованного добавочного телефона, находящегося в той же группе добавочных телефонов, что и телефон, номер которого был набран. Если была выбрана установка “Enable” (“Включено”), выполните следующую программу [101] “Вид поиска свободной станции”. Группа добавочных телефонов назначается по программе [600] “Назначение группы добавочных телефонов”.



* Номер группы добавочных телефонов: от 1 до 8/* (все группы добавочных телефонов).

По умолчанию Все группы добавочных телефонов – Disable [Отключено].



- Ссылка на функцию
Раздел 3 “Функции”
Station Hunting.

[101] Вид поиска свободной станции

Назначается вид поиска свободной станции – **Terminate** (Конечный) или **Circular** (Круговой) – для каждой группы добавочных телефонов, когда группа поиска будет включена по программе [100] “Установка группы поиска свободной станции”.

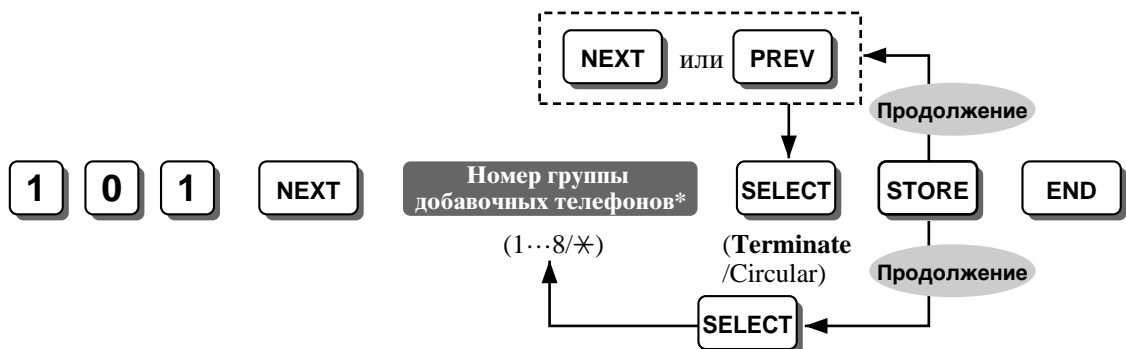

* Номер группы добавочных телефонов: от 1 до 8/* (все группы добавочных телефонов).

По умолчанию Все группы добавочных телефонов – Terminate [Конечный].



- Ссылка на функцию
Раздел 3 “Функции”
Station Hunting.

[102] Порт голосовой почты

Назначается номер (-а) гнезда, подключенного к системе обработки речевой информации (VPS). Могут использоваться только внешние гнезда 07, 08, 15 и 16.

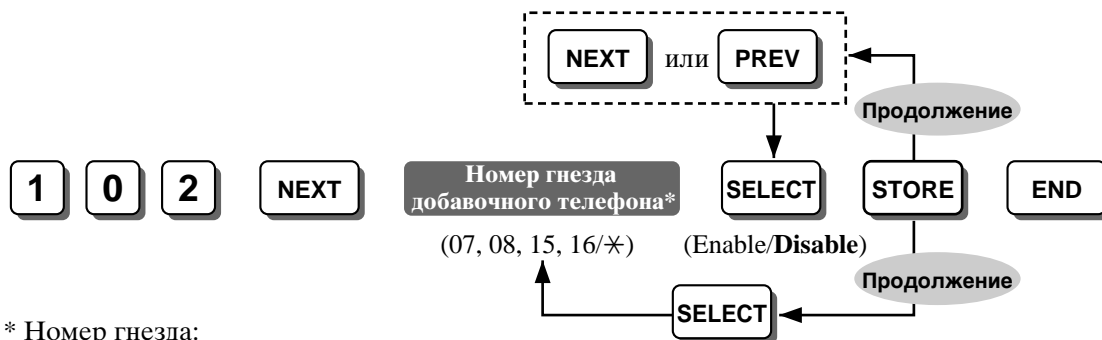

* Номер гнезда:
07, 08, 15 и/или 16/* (Все 4 внешних гнезда).

По умолчанию Все гнезда добавочных телефонов – Disable [Отключено].



- Ссылка на функцию
Раздел 3 “Функции”
Voice Mail Integration.

[103] Интеграция тональных сигналов стандарта DTMF

Включается или отключается система для отправки кодов (сигналов DTMF) на добавочный номер (-а), назначенный в качестве порта голосовой почты по программе [102] “Порт голосовой почты”. В дополнение к обычным тональным сигналам вызова сигналы DTMF показывают состояние вызова (номер занят, номер ответил на вызов, звонит телефон с набранным номером, вызов разъединен и т. п.). Они также включают систему обработки речевой информации (VPS) для немедленного распознавания состояния вызова и ускорения обработки вызова.

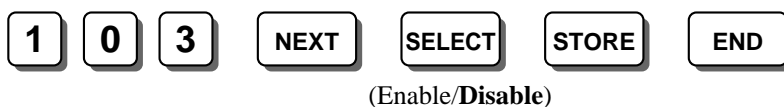

По умолчанию Disable [Отключено].



- Таблица на следующей странице содержит описание кодов (сигналов DTMF), состояний вызова и условий выполнения операции по интеграции сигналов DTMF.
- Данная функция значительно повышает производительность систем серии Panasonic KX-TVP – систем обработки речевой информации, которые программируются для внутрисетевой сигнализации. Более подробную информацию о внутрисетевой сигнализации см. в руководстве по Вашей системе обработки речевой информации.



- Ссылка на функцию
Раздел 3 “Функции”
Voice Mail Integration.

Тональные сигналы стандарта DTMF

Код	Состояние вызова	Условия
1	Тональный сигнал возврата звонка	Когда звонит добавочный телефон, номер которого набран системой VPS.
2	Тональный сигнал занятости	Когда занят добавочный телефон, номер которого набран системой VPS.
3	Тональный сигнал переупорядочения	Когда система VPS набирает неверный добавочный номер или когда система VPS случайно подключается к другому порту голосовой почты.
4	Режим “Не беспокоить” (DND)	Когда добавочный телефон, номер которого набран системой VPS, установлен в режим “Не беспокоить” (DND).
5	Ответ	Когда добавочный телефон, номер которого набран системой VPS, отвечает на вызов.
6	Пересылка на систему обработки речевой информации (подаются звонковые вызовы)	Когда вызываемый добавочный номер передается на систему VPS, вызов может быть переслан на другую доступную систему VPS. Таким образом, первая система VPS, обычно выступающая в качестве автооператора, может передать вызов другой системе VPS и принять другой входящий вызов.
7	Пересылка в голосовую почту (в случае занятости)	Когда вызываемый добавочный номер передается на систему VPS, а свободных VPS для приема вызова нет.
8	Пересылка на добавочный телефон.	Когда вызываемый добавочный номер передается на другой добавочный номер, не являющийся номером системы VPS.
9	Тональный сигнал подтверждения	Когда система VPS успешно включила или выключила лампу ожидающего сообщения.
#9	Разъединение	Когда вызывающий абонент разъединяет вызов.

[104] Выбор режима удержания вызова

Вы можете выбрать режим удержания линии и переключения вызова на другой добавочный одноканальный телефон: **Hold-1**, **Hold-2** или **Hold-3** (Удержание-1, Удержание-2 или Удержание-3). Если на одноканальном телефоне часто имеют место указанные ниже проявления, выберите режим “Hold-2” или “Hold-3”.

- Никто не отвечает, когда Вы принимаете вызов.
- Слышен тональный сигнал занятости даже в том случае, когда никто не использует внешнюю линию (CO).

Вышеуказанные случаи имеют место, когда вызов не заканчивается после того, как Вы опустили трубку на рычаг. Чтобы избежать таких проблем, выберите режим “Hold-2” или “Hold-3”. Каждый вызов будет заканчиваться, если Вы не будете набирать 20 после сброса линии рычагом переключения в режимах “Hold-2” или “Hold-3”.

Hold-1: для удержания линии или переключения вызова произведите сброс линии рычагом.

Hold-2: для удержания линии произведите сброс линии рычагом и наберите 20. Для переключения вызова произведите сброс линии рычагом.

Hold-3: для удержания линии или переключения вызова произведите сброс линии рычагом и наберите 20.



(Hold-1/Hold-2
/Hold-3)

По умолчанию Hold-1 [Удержание-1].



- Ссылка на функцию
Раздел 3 “Функции”
Hold.

[105] Тональный сигнал конференц-связи

Включается или отключается тональный сигнал подтверждения перед началом или окончанием сеанса конференц-связи, установленного с использованием функции конференц-связи или функции администраторской отмены занятости.



(Enable/Disable)

По умолчанию Enable [Включено].



- Ссылка на функцию
Раздел 3 “Функции”
Conference (3-party).
Conference (5-party).
Executive Busy Override.

[106] Тональный сигнал доступа к внешнему пейджингу

Включается или отключается тональный сигнал подтверждения перед пейджинговым вызовом, передаваемым через внешний пейджер.

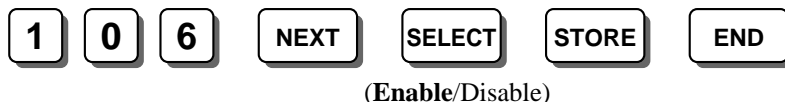

По умолчанию Enable [Включено].



- Ссылка на функцию
Раздел 3 “Функции”
Paging.

[107] Проверка ресиверов тональных сигналов стандарта DTMF

Включаются или отключаются 6 ресиверов тональных сигналов стандарта DTMF для проверки их активизации в нормальном режиме. Более подробную информацию о проверке ресиверов сигналов DTMF см. в подразделе “Во время эксплуатации” раздела 6 “Поиск и устранение неисправностей”.



- * Номер ресивера сигналов DTMF: 1 и 2 (для проверки гнезд 01-08 добавочных телефонов)
/3 и 4 (для проверки гнезд 09-16 добавочных телефонов)
/5 и 6 (для проверки гнезд 17-24 добавочных телефонов).

По умолчанию Все ресиверы сигналов DTMF – Enable [Включено].

[108] Режим сброса линии для добавочного телефона, установленного в режим блокировки станции

Включается или отключается добавочный телефон, установленный в режим блокировки станции, для посылки сигнала сброса линии во время разговора с внешним абонентом.

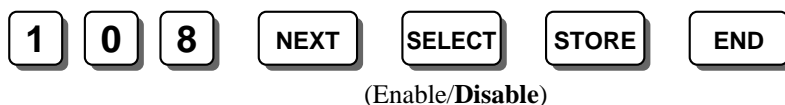

По умолчанию Disable [Отключено].

[109] Назначение индикатора внешней линии (CO)

Включается или отключается добавочный телефон, который был назначен по программам [408]-[410] “Назначение гибкого режима звонковых вызовов – дневной/ночной/обеденный перерыв” не подавать звонковые вызовы с тем, чтобы отвечать на входящие внешние вызовы. Во время приема внешнего вызова будет мигать индикатор кнопки внешней линии (CO). Если эта функция включена, пользователь добавочного телефона может ответить на вызов, нажав мигающую кнопку (CO) внешней линии. Если функция отключена, пользователь не сможет ответить на вызов, даже при нажатии кнопки (CO) внешней линии.

1 0 9 NEXT SELECT STORE END
 (Enable/Disable)

По умолчанию Enable [Включено].



- Добавочным телефоном должен быть патентованный телефонный аппарат с кнопкой внешней линии (CO) и индикатором.

[110] Режим кнопки FLASH (Сброс линии)

Назначается режим послышки сигнала сброса линии – **MODE 1** (Режим 1) или **MODE 2** (Режим 2) – при нажатии кнопки FLASH (Сброс линии).

MODE 1: сигнал сброса линии посылается в течение времени, запрограммированного по программе [418] “Время сброса линии”.

MODE 2: сигнал сброса линии посылается при нажатии кнопки FLASH (Сброс линии), если время удержания этой кнопки в нажатом положении будет больше времени, запрограммированного по программе [418]. Это удобно при разъединении текущего вызова и выполнении другого вызова без опускания трубки на рычаг. Если время удержания этой кнопки в нажатом положении будет меньше времени, запрограммированного по программе [418], сигнал сброса линии будет послан в течение запрограммированного времени.

1 1 0 NEXT SELECT STORE END
 (MODE 1/MODE 2)

По умолчанию MODE 1 [Режим 1].



- Ссылка на функцию
Раздел 3 “Функции”
Flash.

[111] Выбор музыкального источника для режима удержания вызова

Выбирается музыкальный источник – **Internal** (Внутренний), **External** (Внешний) или **Tone** (Тональный сигнал) – для воспроизведения музыки, которую будет слышать внешний абонент во время нахождения вызова в режиме удержания.

External: используется внешний музыкальный источник, например, радио.

Internal: используется внутренний музыкальный источник, которым снабжена система.

Tone: используется циклический тональный сигнал, которым снабжена система.

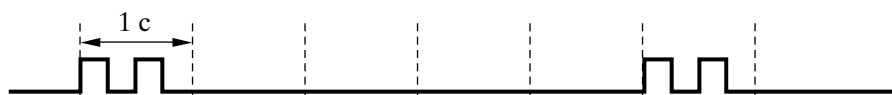

(Internal/External /Tone)

По умолчанию Internal [Внутренний].



• Музыкальный источник может также использоваться для воспроизведения музыкального фона (BGM).



• Ссылка на функцию
Раздел 3 “Функции”
Music on Hold / Background Music (BGM).

[112] Режим индикации пульта прямого выбора станции (DSS)

Включается или отключается поле лампы занятости (BLF) на кнопке DSS для индикации состояния – пересылки вызова (FWD) или режима “Не беспокоить” (DND) – соответствующих добавочных телефонов.



(Enable/Disable)

* Enable [Включено]: FWD – медленное мигание, DND – умеренно быстрое мигание.
Disable [Отключено]: FWD – выключен, DND – выключен.

По умолчанию Enable [Включено].



• Ссылка на функцию
Раздел 3 “Функции”
DSS Console.

[113] Повтор автоматического дозвонивания по номеру

Выбирается число повторов автоматического дозвонивания по номеру.

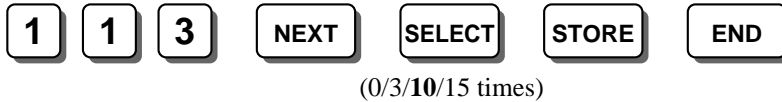

По умолчанию 10 times [10 раз].



- Ссылка на функцию
Раздел 3 “Функции”
Redial.

[114] Временной интервал между автоматическими дозвониваниями по номеру

Выбирается временной интервал между попытками автоматического дозвонивания по номеру.

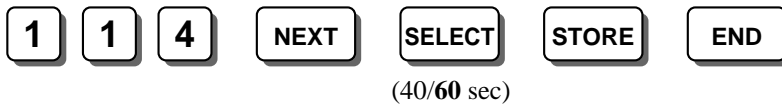

По умолчанию 60 sec [60 секунд].



- Ссылка на функцию
Раздел 3 “Функции”
Redial.

[115] Выбор схемы формирования вызывного звонкового сигнала добавочного телефона

Выбирается схема формирования вызывного звонкового сигнала, который подается во время приема вызова по внутренней связи – **Single** (Одинарный), **Double** (Двойной) или **Triple** (Тройной).

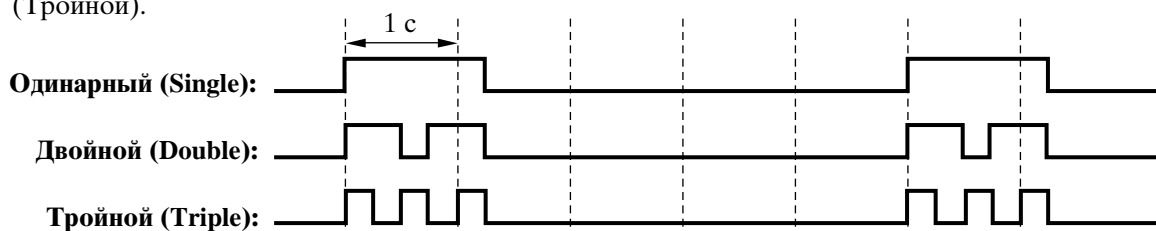

1 1 5 NEXT SELECT STORE END
(Single/Double/Triple)

По умолчанию Double [Двойной].



- Продолжительность звонкового цикла для одноканального телефона определяется по программе [124] “Выбор режима звонковой сигнализации одноканального телефона”.
- Одновременно определяется схема формирования возвратного звонка добавочного телефона.



- Ссылка на функцию
Раздел 3 “Функции”
Ringing Pattern Selection.

[116] Выбор схемы конференц-связи

Выбирается максимальное число абонентов, которые могут участвовать в сеансе конференц-связи. Максимальное число участников сеанса конференц-связи составляет 5.

3-party C-0 E-3: ни один внешний абонент не может участвовать в сеансе 3-абонентской конференц-связи.

3-party C-1 E-3: один внешний абонент может участвовать в сеансе 3-абонентской конференц-связи.

3-party C-2 E-3: не более 2 внешних абонентов могут участвовать в сеансе 3-абонентской конференц-связи.

5-party C-2 E-5: не более 2 внешних абонентов могут участвовать в сеансе 5-абонентской конференц-связи.

1 1 6 NEXT SELECT STORE END
(3-party C-0 E-3/3-party C-1 E-3
/3-party C-2 E-3/**5-party C-2 E-5**)

По умолчанию 5-party C-2 E-5 [Не более 2 внешних абонентов в сеансе 5-абонентской конференц-связи].



- Ссылка на функцию
Раздел 3 “Функции”
Conference (3-Party).
Conference (5-Party).

[117] *Тональный сигнал перехвата вызова*

Включается или отключается тональный сигнал подтверждения при активизации функции перехвата вызова.

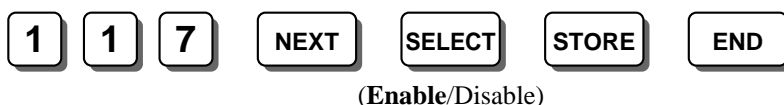

По умолчанию Enable [Включено].



- Ссылка на функцию
Раздел 3 “Функции”
Call Pickup.

[118] *Ограничение набора в импульсном режиме*

Включается или отключается посылка сигнала импульсного набора номера на центральную телефонную станцию во время разговора с внешним абонентом, когда в программе [401] “Режим набора номера” выбрана установка “Pulse Mode” (“Импульсный режим”) или установка “Call Block Mode” (“Режим блокировки вызова”).

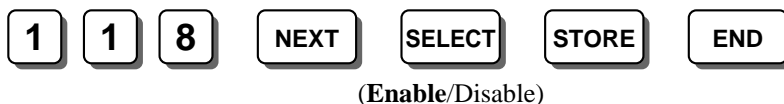

По умолчанию Enable [Включено].

[119] *Повторный набор номера после перехода с импульсного на тональный режим набора*

Посылка сигнала тонального набора номера на центральную телефонную станцию включается или отключается, когда пользователь добавочного телефона повторно набирает номер после того, как перешел с импульсного режима на тональный режим набора номера, путем нажатия кнопок * и #.

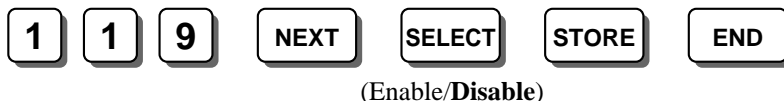

По умолчанию Disable [Отключено].



- Ссылка на функцию
Раздел 3 “Функции”
Pulse to Tone Conversion.

[120] Частота звонкового сигнала

Выбирается частота звонкового сигнала, посылаемого на одноканальный телефон.

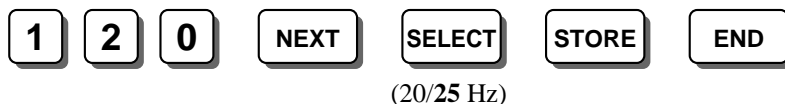

По умолчанию 25 Hz [25 Гц].

[121] Выбор номера автоматического доступа к внешней линии (CO)

Выбирается номер автоматического доступа к внешней линии (0 или 9).

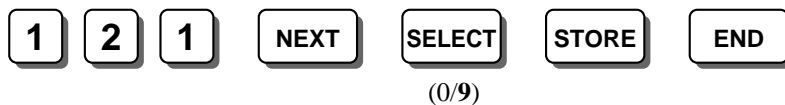

По умолчанию 9



• Если Вы выберете “0”, номером вызова оператора автоматически станет “9”. Если Вы выберете “9”, номером вызова оператора автоматически станет “0”.



• Ссылка на функцию
Раздел 3 “Функции”
Automatic Outside (CO) Line Access Number.
Operator Call.

[122] Автоматическое чередование доступа к внешней линии (CO)

Включается или отключается чередование внешних линий, захватываемых в режиме автоматического доступа к внешней линии (CO).

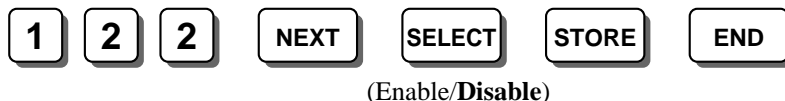

По умолчанию Disable [Отключено (Чередования нет)].



• Ссылка на функцию
Раздел 3 “Функции”
Automatic Outside (CO) Line Access Number.

[123] Отношение прерывания

Выбирается отношение импульсного прерывания – **MODE 1** (Режим 1) или **MODE 2** (Режим 2) – при посылке импульсного сигнала на центральную телефонную станцию во время телефонного разговора.

MODE 1: 66 %

MODE 2: 60 %



(MODE 1/MODE 2)

По умолчанию MODE 2 [Режим 2].

[124] Выбор режима звонковой сигнализации одноканального телефона

Выбирается продолжительность звонкового цикла для одноканального телефона.

MODE 1: 5-секундный цикл.

MODE 2: 3-секундный цикл.



(MODE 1/MODE 2)

По умолчанию MODE 1 [Режим 1].

[125] Проверка * и # на срабатывание при ограничении по оплате междугородных переговоров

Назначается или не назначается проверка введенных символов “*” и “#” на срабатывание при ограничении по оплате междугородных переговоров. Это назначение необходимо для определенных центральных телефонных станций во избежание мошенничества. Некоторые центральные телефонные станции игнорируют набираемые пользователем символы “*” и “#”. Если Ваша АТС игнорирует эти символы, выберите “Disable” (“Отключено”).



(Enable/Disable)

По умолчанию Enable [Включено].



• Ссылка на функцию
Раздел 3 “Функции”
Toll Restriction.

[200] *Время повторного звонка удерживаемого вызова*

Назначается таймер продолжительности времени, по истечении которого подается повторный звонок вызова, находящегося в режиме удержания. Повторный звонок удержанного вызова (тональный вызывной сигнал) прозвучит, когда закончится установленное время. Если посылка повторного звонка не требуется, выберите “Disable” (“Отключено”).

2 0 0 **NEXT** **SELECT** **STORE** **END**

(30 sec
/1/1.5/2/3/4/5/6 min
/Disable)

По умолчанию 30 sec [30 секунд].



- Ссылка на функцию
Раздел 3 “Функции”
Call Park.
Hold.

[201] *Время аннулирования переключения вызова*

Назначается таймер продолжительности времени, по окончании которого переключение вызова аннулируется. Если на переключаемый вызов не будет дан ответ в течение запрограммированного времени, вызов вернется к первоначальному вызывающему абоненту.

2 0 1 **NEXT** **SELECT** **STORE** **END**

(15/30 sec
/1/2 min)

По умолчанию 30 sec [30 секунд].



- Ссылка на функцию
Раздел 3 “Функции”
Call Transfer – to Extension.

[202] *Время начала пересылки вызова*

Назначается время для активизации функции пересылки вызова в режиме “нет ответа”. Если на вызов не будет дан ответ в течение запрограммированного времени, вызов будет переслан в пункт назначения.

2 0 2 **NEXT** **SELECT** **STORE** **END**

(5/10/15/20 sec delay)

По умолчанию 15 sec delay [С задержкой в 15 секунд].



- Ссылка на функцию
Раздел 3 “Функции”
Call Forwarding.

[203] *Время задержки набора с захватом номера*

Назначается время задержки функции набора с захватом номера. Если пользователь телефона снимет трубку с рычага, запрограммированный абонент будет вызван автоматически по истечении установленного времени. Эта задержка дает пользователю возможность вводить другие номера до начала автоматического набора.



(1/2/3/4 sec)

По умолчанию 3 sec [3 секунды].



- Ссылка на функцию
Раздел 3 “Функции”
Pickup Dialing.

[204] *Время начала отсчета продолжительности вызова*

Назначается время начала отсчета продолжительности телефонного разговора либо сразу после захвата внешней линии (CO), либо или после набора номера. Это соответствует продолжительности разговора, отображаемому на жидкокристаллическом дисплее и распечатываемому на принтере системы детализированной регистрации сообщений станции (SMDR).



(5/10/15/20/25/30/35
/40/45/50 sec after dial
/Instatly)

По умолчанию 10 sec after dial [Через 10 секунд после набора номера].



- Если включена функция обнаружения сигнала изменения полярности по программе [424] “Назначение канала обнаружения сигнала изменения полярности”, система автоматически запустит таймер отсчета времени сразу после ответа внешнего абонента на вызов.



- Ссылка на функцию
Раздел 3 “Функции”
Polarity Reverse Detection.
Station Message Detail Recording (SMDR).

[205] *Предельная продолжительность вызова между двумя внешними линиями (CO)*

Назначается максимальное время, разрешенное для телефонного разговора между двумя внешними абонентами при использовании функций пересылки вызова во внешнюю линию (CO), переключения вызова на внешнюю линию (CO), несопровождаемой конференц-связи или прямого доступа в систему (DISA). По истечении установленного времени произойдет разъединение вызова, выполняемого между двумя внешними линиями.

2 0 5 **NEXT** **Время** **STORE** **END**
(1...32 min)

По умолчанию 10 min [10 минут].



- Ссылка на функцию
Раздел 3 “Функции”
Limited Call Duration.

[206] *Время начала набора номера*

Назначается минимальная длительность паузы, в течение которой система ожидает набора номера после захвата внешней линии (CO).

2 0 6 **NEXT** **SELECT** **STORE** **END**
(0/250/500/750/1000
/1250/1500 ms)

По умолчанию 0 ms [0 миллисекунд].



- Ссылка на функцию
Раздел 3 “Функции”
Outside Calling.

[207] Выбор временного диапазона для сброса линии рычагом переключения

Устанавливается временной диапазон сброса линии рычагом переключения, передаваемый с добавочного телефона в систему.

MODE 1: 50-180 миллисекунд

MODE 2: 80-180 миллисекунд

MODE 3: 80-650 миллисекунд

MODE 4: 80-1000 миллисекунд

MODE 5: 200-1000 миллисекунд



(MODE 1/MODE 2
/MODE 3/MODE 4
/MODE 5)

По умолчанию MODE 4 [Режим 4].



- Ссылка на функцию
Раздел 3 “Функции”
Hookswitch Flash.

[208] Межцифровая пауза

Назначается максимальный интервал, допускаемый между набором цифр номера для исходящего внешнего вызова.



(5/10/15 sec)

По умолчанию 10 sec [10 секунд].



- Таймер межцифровой паузы будет задействован до тех пор, пока не завершится проверка на наличие ограничения по оплате. По истечении установленного времени произойдет разъединение исходящего вызова во время набора номера, если в программе [211] “Разъединение при отсутствии набора номера” была выбрана установка “Enable” (“Включено”).
- Для одноканального телефона исходящий внешний вызов будет разъединяться с ресивера тональных сигналов стандарта DTMF по истечении времени, установленного для межцифровой паузы.



- Ссылка на функцию
Раздел 3 “Функции”
Toll Restriction.

[210] Длительность посылки тонального сигнала стандарта DTMF

Назначается минимальная длительность тонального сигнала стандарта DTMF, который посылается во внешнюю линию (CO), установленную в режим DTMF по программе [401] “Режим набора номера”.

MODE 1: 80 миллисекунд

MODE 2: 160 миллисекунд



(MODE 1/MODE 2)

По умолчанию MODE 1 [Режим 1].

[211] Разъединение при отсутствии набора номера

Включается или отключается режим разъединения внешней линии (CO) в случае, если пользователь добавочного телефона ничего не набирает в течение 10 секунд после захвата внешней линии (CO).



(Enable/Disable)

По умолчанию Disable [Отключено (Разъединения нет)].



- Межцифровой таймер устанавливается в программе [208] “Межцифровая пауза” применяется до тех пор, пока не будет закончена проверка ограничения платных междугородных переговоров. Если в этой программе “Enable” (Включено) выбрано, то после окончания работы таймера исходящий внешний вызов будет разъединен во время набора номера.



- Ссылка на функцию
Раздел 3 “Функции”
Toll Restriction.

[212] Предельная продолжительность вызова по внешней линии (CO)

Устанавливается максимально допустимая продолжительность телефонного разговора с внешним абонентом. Эта программа действует в отношении добавочного телефона (-ов), для которого назначена установка “Enable” (“Включено”) по программе [613] “Выбор предельной продолжительности вызова по внешней линии (CO)”.

2 **1** **2** **NEXT** **Время** **STORE** **END**
(1...32 min)

По умолчанию 10 min [10 минут].



- За 15 секунд до истечения запрограммированного времени прозвучат сигналы бипера с 5-секундным интервалом.
- Данная программа действует только для исходящего внешнего вызова.
- При выполнении вызова после захвата внешней линии (CO) и переключения вызова с другого добавочного телефона на добавочный телефон, включенный по программе [613], произойдет включение таймера после того, как вызов будет переключен.



- Ссылка на функцию
Раздел 3 “Функции”
Limited Call Duration.

[213] Обнаружение прекращения посылки звонковых сигналов

Устанавливается максимальный временной интервал между обнаружением одного звонкового сигнала и обнаружением следующего звонкового сигнала от центральной телефонной станции. В том случае, если следующий звонковый сигнал не обнаружен в течение запрограммированного времени, система будет считать, что посылка звонковых сигналов прекращена.

2 **1** **3** **NEXT** **SELECT** **STORE** **END**
(3/6/12 sec)

По умолчанию 6 sec [6 секунд].

[300] Назначение кода носителя

Назначается до 20 кодов носителя. Это позволяет системе распознавать набираемый пользователем специальный код носителя. После этого кода система игнорирует назначенные коды и ограничения по оплате междугородных переговоров, применяемые к номерам.

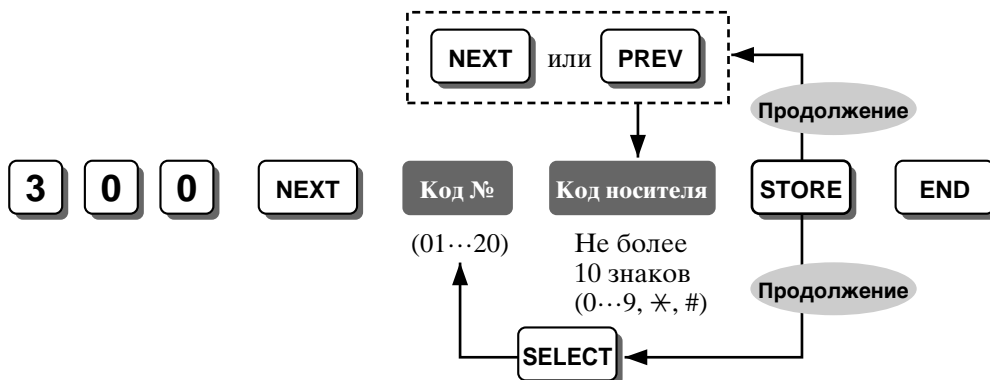

По умолчанию Все коды – в памяти не хранятся.



- Символ “х” (нажатие клавиши PAUSE) заменяет собой любую цифру (= универсальный символ).
- Для исправления введенных неправильных данных нажмите кнопку CLEAR (Сброс) и введите новые данные.

[301] Ограничение по оплате междугородных переговоров – класс ограничения для системного ускоренного набора номера

Назначается класс ограничения по оплате междугородных переговоров для номеров системного ускоренного набора. Номера системного ускоренного набора могут назначаться по программе [001] “Ввод номеров системного ускоренного набора”.



* Класс ограничения: 1-5.

По умолчанию Boundary Class-1 [Класс ограничения-1].



- Ссылка на функцию
Раздел 3 “Функции”
Toll Restriction for System Speed Dialing.

[302]-[305] Ограничение по оплате междугородных переговоров – коды отказа для классов обслуживания 2-5

Назначается до 20 кодов для ввода ограничения по оплате междугородных переговоров при выполнении вызовов по внешней линии (CO) на основе класса обслуживания (COS) для каждой программы.

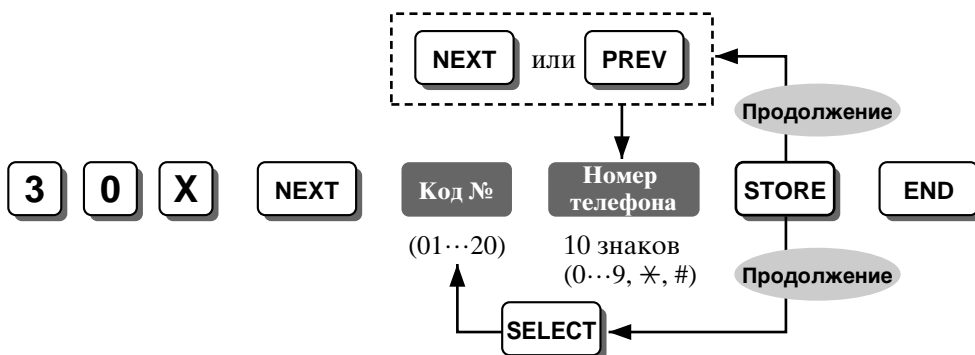

X – Номер выбора адреса программы: 2 ([302] для класса 2)/3([303] для класса 3)/
4 ([304] для класса 4)/5([305] для класса 5).

По умолчанию Все коды – в памяти не хранятся.



- Символ “x” (нажатие клавиши PAUSE) заменяет собой любую цифру (= универсальный символ).
- Каждый телефонный номер должен быть 10-значным.
- Для исправления введенных неправильных данных нажмите кнопку CLEAR (Сброс) и введите новые данные.



- Ссылка на функцию
Раздел 3 “Функции”
Toll Restriction.

[306] Ограничение по оплате междугородных переговоров – коды исключения

Назначается до 20 кодов исключения, которые позволяют выполнять вызовы по внешней линии (CO) на основе класса обслуживания (COS) даже тогда, когда действуют коды отказа, запрограммированные по программам [302]-[305] “Ограничение по оплате междугородных переговоров – коды отказа для классов обслуживания 2-5”.

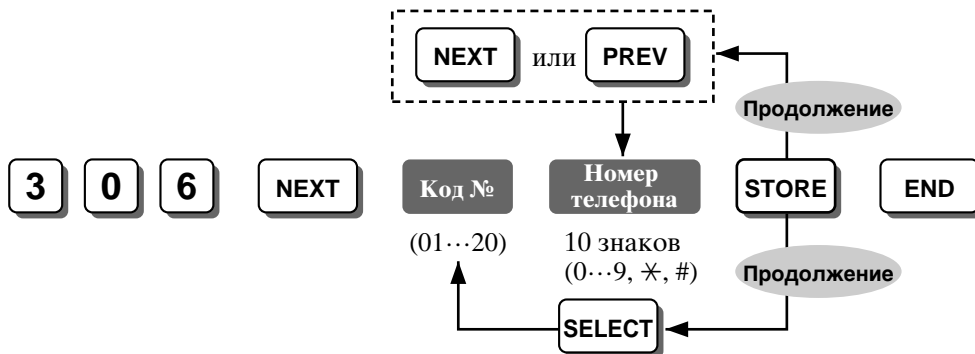

По умолчанию Все коды – в памяти не хранятся.



- Символ “х” (нажатие клавиши PAUSE) заменяет собой любую цифру (= универсальный символ).
- Каждый телефонный номер должен быть 10-значным.
- Для исправления введенных неправильных данных нажмите кнопку CLEAR (Сброс) и введите новые данные.



- Ссылка на функцию
Раздел 3 “Функции”
Toll Restriction.

[309] Установка номеров экстренного вызова

Назначается до 5 номеров экстренного вызова, например, полиции или пожарных. Эти номера свободны от ограничений, например, от ограничения по оплате междугородных переговоров, от ввода кода счета в обязательном режиме/режиме с верификацией и от электронной блокировки станции.



По умолчанию Все коды
– В памяти не хранятся.



• Для исправления введенных неправильных данных нажмите кнопку CLEAR (Сброс) и введите новые данные.



• Ссылка на функцию
Раздел 3 “Функции”
Emergency Call.
Toll Restriction.

[310] Коды счета

Назначается до 24 кодов счета, которые сравниваются с кодом, введенным при выборе установки “Verify” (“С верификацией”) по программе [605] “Режим ввода кода счета”. Если один из кодов счета будет таким же, что и введенный код, внешний вызов может быть выполнен.

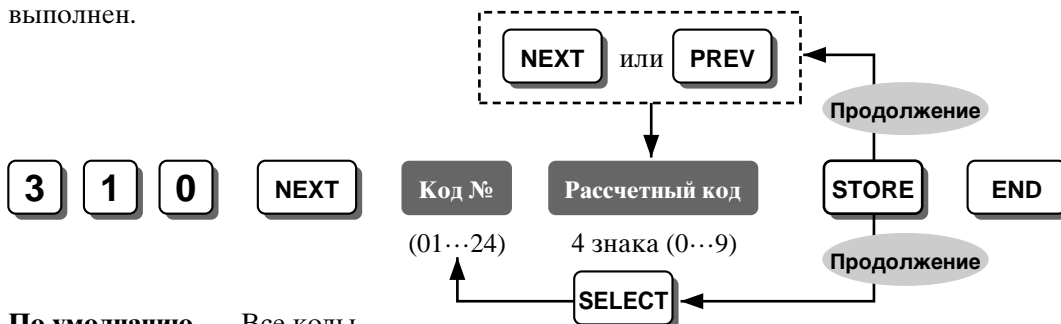

По умолчанию Все коды
– в памяти не хранятся.



• Для исправления введенных неправильных данных нажмите кнопку CLEAR (Сброс) и введите новые данные.



• Ссылка на функцию
Раздел 3 “Функции”
Account Code Entry.
Toll Restriction Override by Extension Password.

[311] Коды автоматического ввода паузы

Назначается до 40 кодов автоматического ввода паузы, которые сличаются с номером внешнего исходящего вызова. Если один из кодов будет таким же, что и номер вызова, то после кода будет автоматически вводиться пауза, длительность которой назначается по программе [417] “Длительность паузы”. Если от Вашей центральной телефонной станции посылается второй тональный сигнал готовности линии, то будет удобнее назначить код зоны в качестве номера кода паузы.

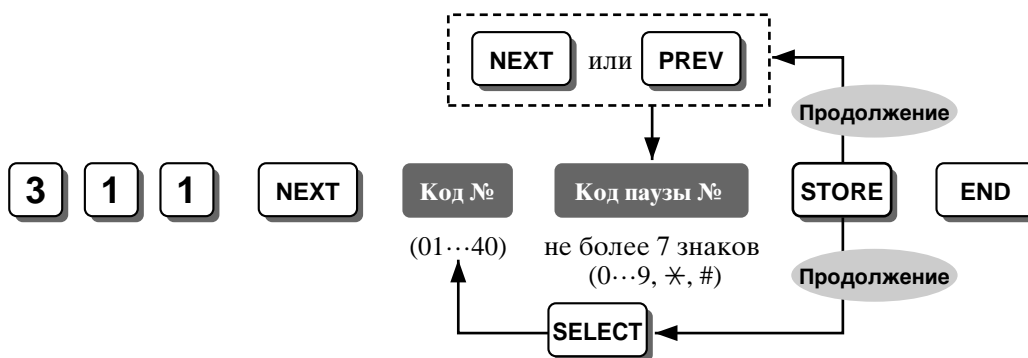

По умолчанию Все коды – в памяти не хранятся.



- Для исправления введенных неправильных данных нажмите кнопку CLEAR (Сброс) и введите новые данные.

[312] Ограничение по оплате междугородных переговоров – класс ограничения для заблокированной станции

Назначается класс ограничения по оплате междугородных переговоров для добавочного телефона, установленного в режим электронной блокировки станции или в режим дистанционного управления блокировкой станции.



* Ограничивающий класс обслуживания (COS): 2-5/Disable (Отключено для всех внешних исходящих вызовов).

По умолчанию Disable [Отключено].



- Ссылка на функцию
Раздел 3 “Функции”
Toll Restriction — Station Lock Boundary Class.

[400] Назначение подключения внешней линии (CO)

Назначается подключение или неподключение внешней линии (-ий) (CO) к системе.

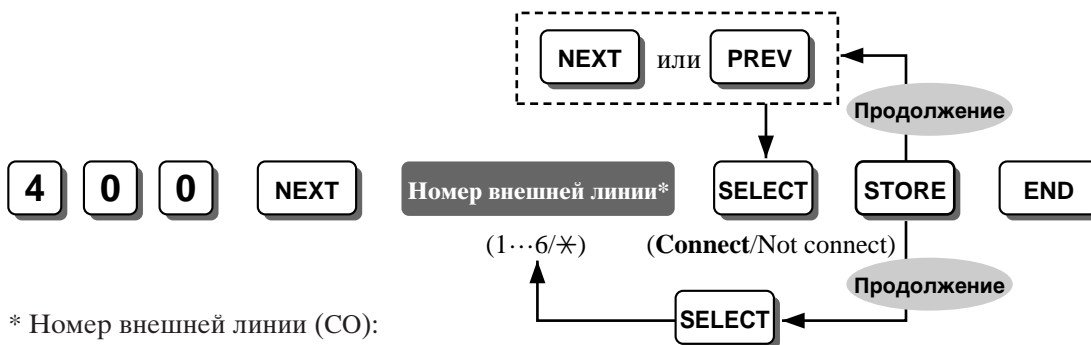

* Номер внешней линии (CO):
1-6/* (все внешние линии).

По умолчанию Все внешние линии (CO) – Connect (Подключены).



• Ссылка на функцию
Раздел 3 “Функции”
Outside Calling.

[401] Режим набора номера

Выбирается режим – **DTMF, Pulse** (Импульсный) или **C.BLK** (Блокировка вызова) – для каждой внешней линии.

DTMF: сигналы набора номера от добавочного телефона, в тональном или импульсном режиме, преобразуются в тональные и передаются на центральную телефонную станцию. Выберите этот режим, если система подключена непосредственно к центральной телефонной станции или установлена позади главной учрежденческой телефонной станции (PBX), которая принимает как тональные, так и импульсные сигналы.

Pulse: сигналы набора номера от добавочного телефона, в тональном или импульсном режиме, преобразуются в импульсные и передаются на центральную телефонную станцию.

C.BLK: Если Ваша центральная телефонная станция может принимать как сигналы DTMF, так и импульсные сигналы, но пользователь заключил контракт с ней на обслуживание в импульсном режиме, выберите этот режим. При наборе номера на телефоне с кнопочным номеронабирателем сигналы на центральную телефонную станцию будут посылаются только в импульсном режиме.

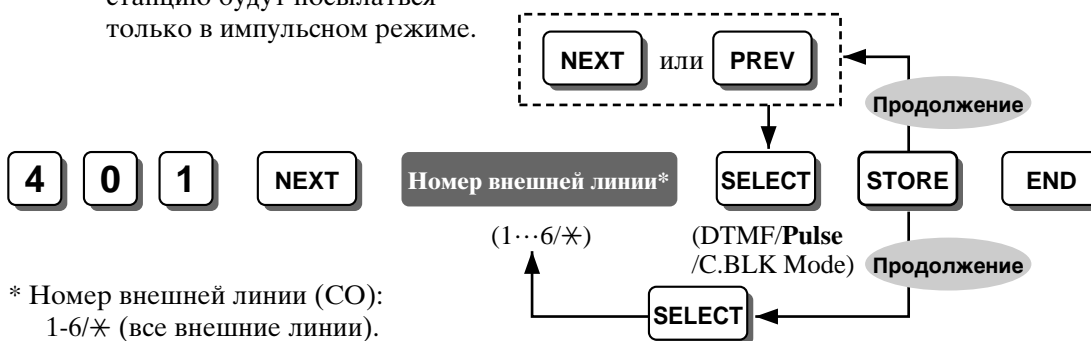

* Номер внешней линии (CO):
1-6/* (все внешние линии).

По умолчанию Все внешние линии (CO) – Pulse Mode [Импульсный режим].



- Ссылка на функцию
Раздел 3 “Функции”
Pulse to Tone Conversion.

[402] Выбор частоты следования импульсов

Выбирается частота следования импульсов для каждой внешней линии (CO), установленной в режим “Pulse Mode” (“Импульсный режим”) или “S.BLK Mode” (“Режим блокировки вызова”) по программе [401] “Режим набора номера”. Могут использоваться две частоты следования импульсов: **Low Speed** [Низкая частота (10 импульсов в секунду)] и **High Speed** [Высокая частота (20 импульсов в секунду)].

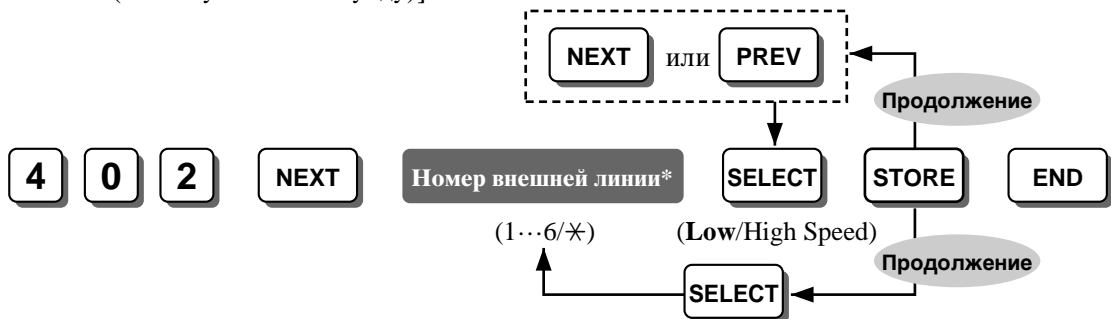

* Номер внешней линии (CO): 1-6/* (все внешние линии).

По умолчанию Все внешние линии (CO) – Low Speed [Низкая частота].

[403] Коды доступа к главной учрежденческой телефонной станции (PBX)

Если система установлена позади главной учрежденческой телефонной станции (PBX), то для каждой внешней линии (CO) может потребоваться код доступа, чтобы выполнять внешние вызовы. Можно сохранить в памяти до 8 кодов доступа для каждой внешней линии. Когда набираются запрограммированные коды, после кода автоматически вводится пауза, длительность которой назначается по программе [417] “Длительность паузы”.

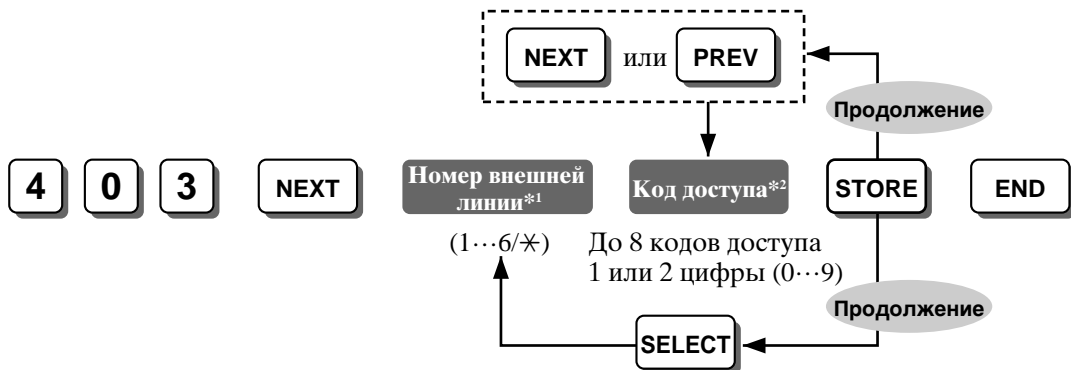













1 Номер внешней линии (CO): 1-6/ (все внешние линии).

*2 Вставьте “,” после каждого кода используя клавишу  на вкладке.

Пример:

- Коды доступа 81, 82 на внешней линии (CO) номер 1.

По умолчанию Все внешние линии (CO) – в памяти не хранятся.



- Для исправления введенных неправильных данных нажмите кнопку CLEAR (Сброс) и введите новые данные.



- Ссылка на функцию
Раздел 3 “Функции”
Host PBX Access.

[404] Назначение группы внешних линий (CO)

Назначается не более 6 внешних линий (CO). Каждая внешняя линия (CO) должна быть назначена группе внешних линий (CO). Например, если имеется несколько обслуживающих телефонных компаний, внешние линии (CO) могут быть сгруппированы по компаниям.

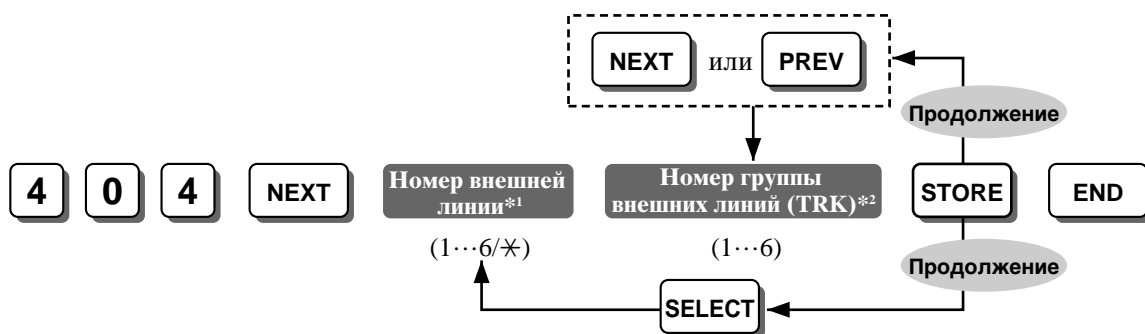

1 Номер внешней линии (CO): 1-6/ (все внешние линии).

*2 Номер группы внешних линий (TRK): 1-6

По умолчанию Внешняя линия (CO) 1-6 – Группа внешних линий (CO) 1-6



- Каждая внешняя линия (CO) может принадлежать только одной группе внешних линий (CO).



- Ссылка на функцию
Раздел 3 “Функции”
Outside Calling.

[405]-[407] Назначение гибкого режима набора внешних номеров – дневной/ночной/обеденный перерыв

Определяется, какой добавочный телефон (-ы) может выполнять внешние вызовы в дневном, ночном режиме и/или в режиме обеденного перерыва.

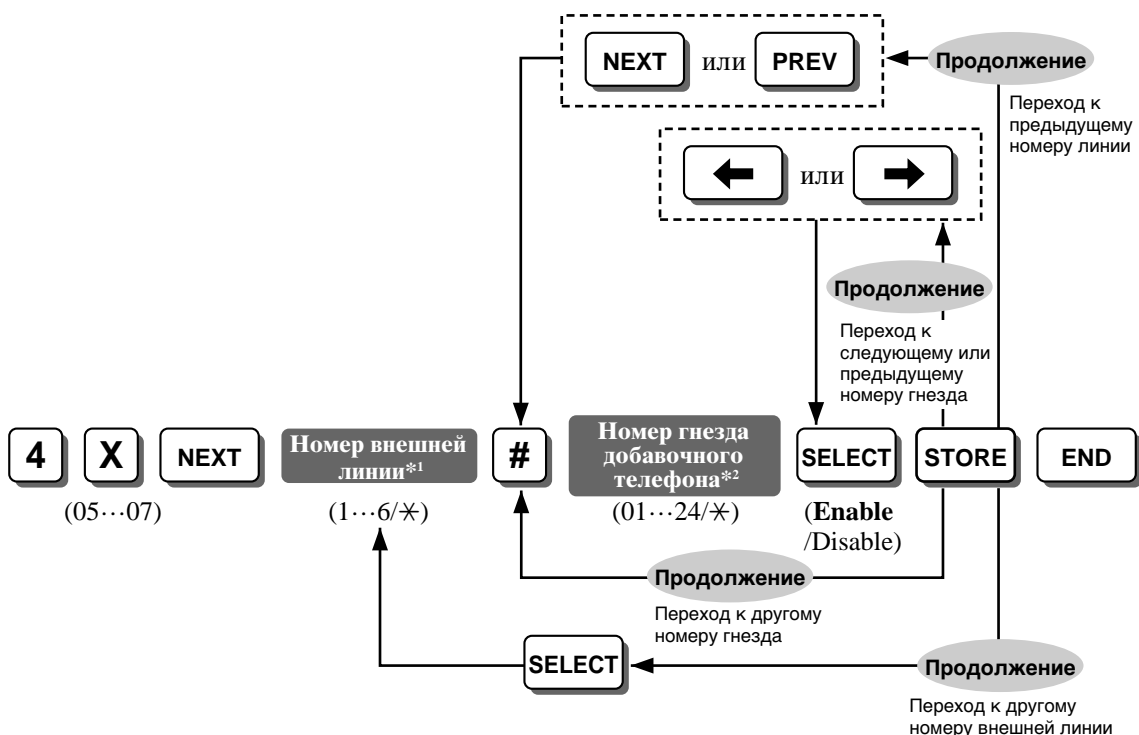

X – Номер выбора адреса программы: 05 ([405] для дневного режима)
 /06 ([406] для ночного режима)
 /07 ([407] для режима обеденного перерыва).

1 Номер внешней линии (CO): 1-6/ (все внешние линии).

2 Номер гнезда добавочного телефона: 01-24/ (все гнезда добавочных телефонов).

По умолчанию Все внешние линии (CO) – все гнезда добавочных телефонов – Enable [Включено].



• Ссылка на функцию
 Раздел 3 “Функции”
 Outside Calling.

[408]-[410] Назначение гибкого режима звонковых вызовов – дневной/ночной/обеденный перерыв

Определяется, какой добавочный телефон (-ы) будет звонить для сигнализации о входящих внешних вызовах в дневном, ночном режиме и/или в режиме обеденного перерыва.

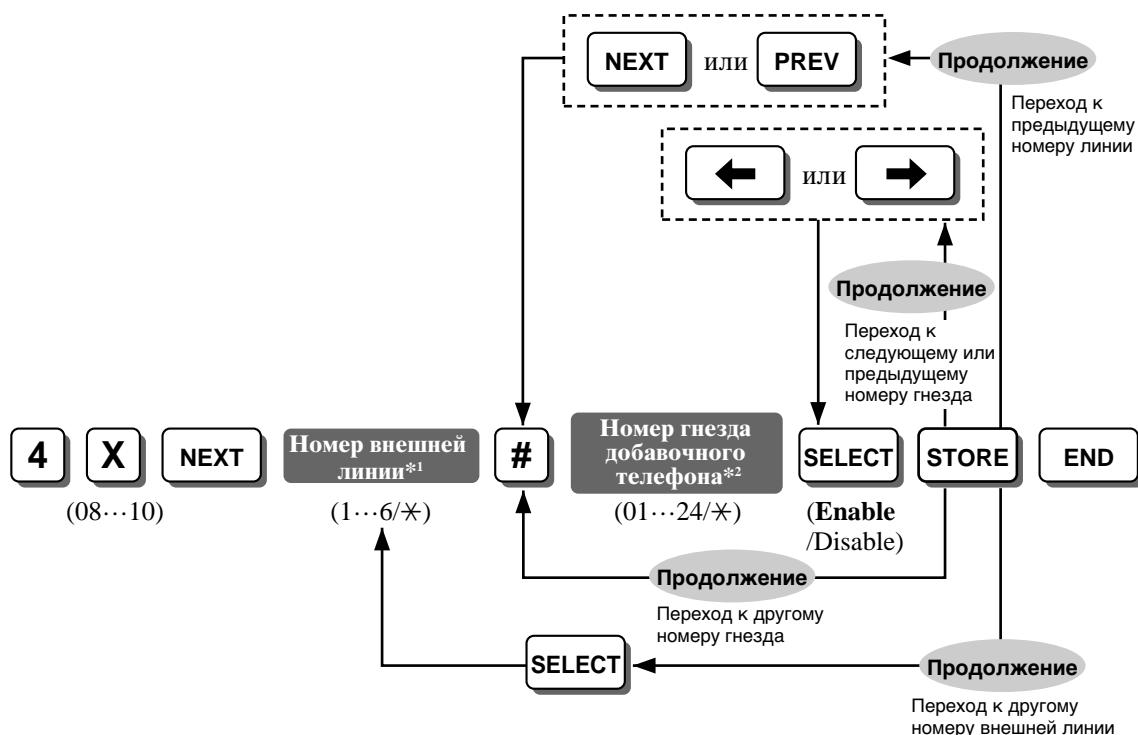

X – Номер выбора адреса программы: 08 ([408] для дневного режима)
 /09 ([409] для ночного режима)
 /10 ([410] для режима обеденного перерыва).

1 Номер внешней линии (CO): 1-6/ (все внешние линии).

2 Номер гнезда добавочного телефона: 01-24/ (все гнезда добавочных телефонов).

По умолчанию Все внешние линии (CO) – все гнезда добавочных телефонов
 – Enable [Включено].



• Ссылка на функцию

Раздел 3 “Функции”

Outside (CO) Line Ringing Selection.

Uniform Call Distribution (UCD).

Receiving Calls.

[411]-[413] Назначение времени задержки звонковых вызовов – дневной/ночной/обеденный перерыв

Определяется время начала подачи звонковых сигналов в дневном, ночном режиме и/или в режиме обеденного перерыва добавочному телефону (-ам), выбранному для звонковой сигнализации по программам [408]-[410] “Назначение гибкого режима звонковых вызовов – дневной/ночной/обеденный перерыв”.

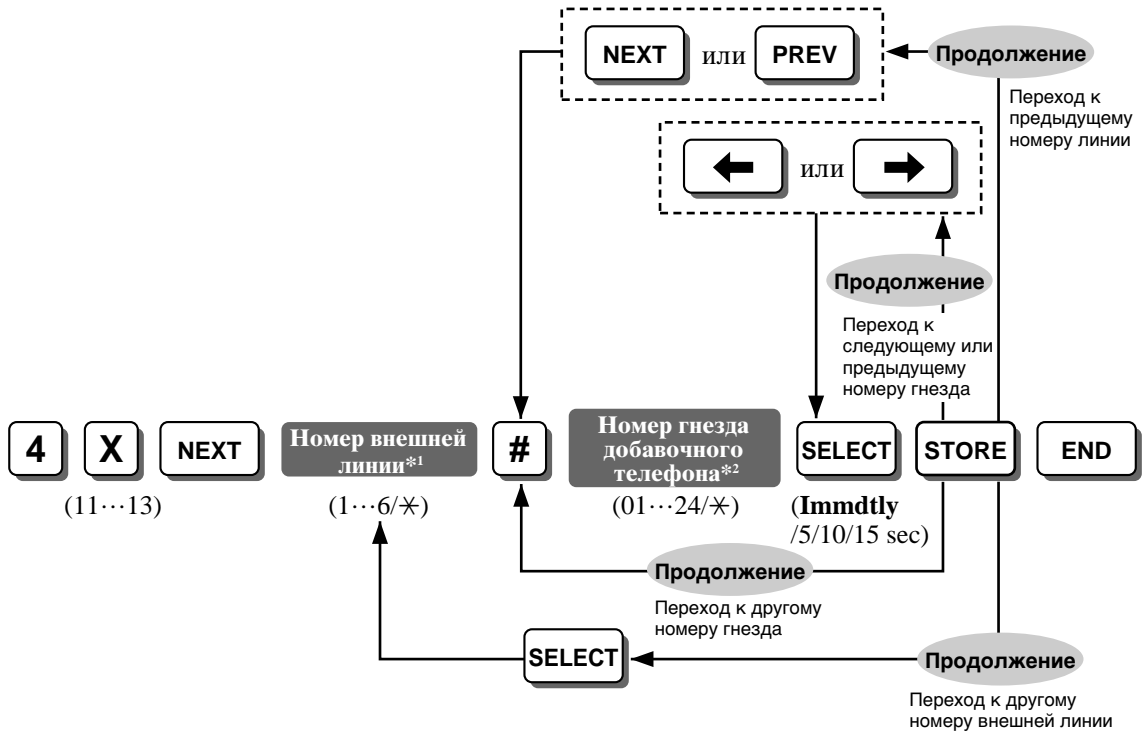

X – Номер выбора адреса программы: 11 ([411] для дневного режима)
 /12 ([412] для ночного режима)
 /13 ([413] для режима обеденного перерыва).

1 Номер внешней линии (CO): 1-6/ (все внешние линии).

2 Номер гнезда добавочного телефона: 01-24/ (все гнезда добавочных телефонов).

По умолчанию Все внешние линии (CO) – все гнезда добавочных телефонов – Immdtly (Immediately) [Немедленно].



• Ссылка на функцию
 Раздел 3 “Функции”
 Receiving Calls.

[414]-[416] Режим внешней линии (CO) – дневной/ночной/обеденный перерыв

Выбирается режим входящего внешнего вызова для каждой внешней линии (CO) в дневном, ночном режиме и/или в режиме обеденного перерыва. Могут использоваться 5 следующих режимов.

- Normal:** входящий внешний вызов будет приниматься на добавочном телефоне (-ах), назначенном по программам [408]-[410] “Назначение гибкого режима звонковых вызовов – дневной/ночной/обеденный перерыв”.
- DIL:** входящий внешний вызов будет приниматься на добавочном телефоне, назначенном по этой программе.
- DISA 1:** входящий внешний вызов будет приниматься на добавочном телефоне через средство функции прямого доступа в систему (DISA). Вызывающий абонент будет слышать тональный сигнал или исходящее сообщение.
- DISA 2:** входящий внешний вызов будет приниматься на добавочном телефоне через средство функции прямого доступа в систему (DISA). Вызывающий абонент будет слышать 2 разных сообщения.
- UCD:** входящий внешний вызов будет приниматься на добавочном телефоне через средство функции равномерного распределения вызовов (UCD).

<Выбор режимов Normal, DISA или UCD>

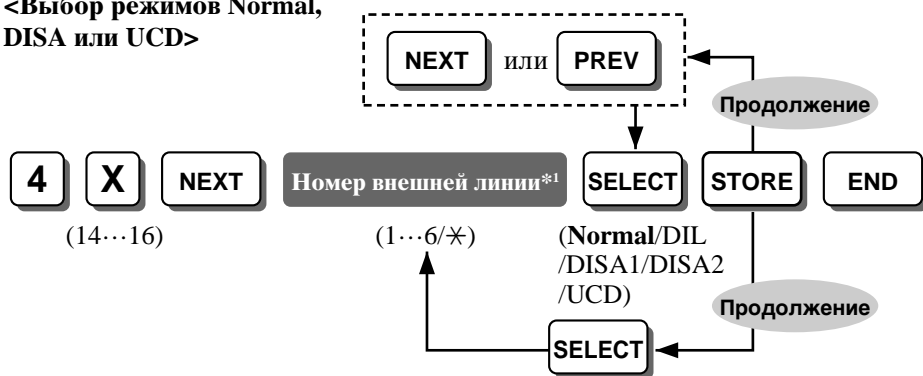

<Выбор режима DIL>

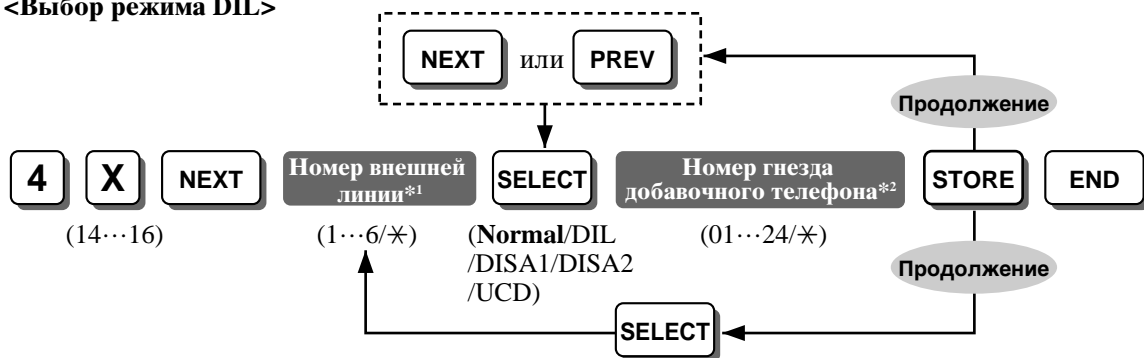

X – Номер выбора адреса программы: 14 ([414] для дневного режима)
/15 ([415] для ночного режима)
/16 ([416] для режима обеденного перерыва).

1 Номер внешней линии (CO): 1-6/ (все внешние линии).

2 Номер гнезда добавочного телефона: 01-24/ (все гнезда добавочных телефонов).

По умолчанию Все внешние линии (CO) – Normal [Нормальный].



- Вы должны выбирать установку “DISA 1”, когда не установлена дополнительная плата исходящего сообщения/обнаружения факсимильного вызова и если Вы хотите использовать внутренний прямой доступ в систему (DISA).
- При выборе установки “UCD” выполните программу [520] “Группа равномерного распределения вызовов (UCD)” для определения группы добавочных телефонов, назначенной в качестве группы UCD.
- При выборе установок “DISA 1”, “DISA 2” и/или “UCD” выполните программу [502] “Выбор режима для исходящего сообщения (OGM)”, чтобы определить, какое исходящее сообщение (OGM), будет использоваться.



- Ссылка на функцию
Раздел 3 “Функции”
 Direct In Line (DIL).
 Direct Inward System Access (DISA).
 Outgoing Message (OGM).
 Uniform Call Distribution (UCD).

[417] Длительность паузы

Назначается длительность паузы. Пауза запрограммированной длительности автоматически вводится после кода доступа к линии, кода доступа к станции PBX, запрограммированного по программе [403] “Коды доступа к главной учрежденческой телефонной станции (PBX)”, или кода паузы, назначенного по программе [311] “Коды автоматического ввода паузы”, либо может вводиться пользователем вручную с помощью кнопки PAUSE (Пауза).

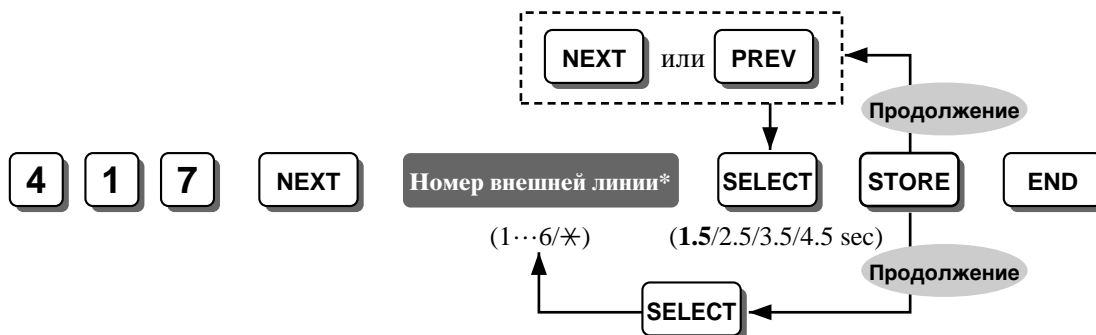

* Номер внешней линии (CO): 1-6/* (все внешние линии).

По умолчанию Все внешние линии (CO) – 1.5 sec [1,5 секунды].



- Ссылка на функцию
Раздел 3 “Функции”
 Host PBX Access.

[418] *Время сброса линии*

Назначается время, в течение которого производится сброс линии. Если Ваша система установлена позади главной учрежденческой телефонной станции (PBX), то для того, чтобы пользоваться ее услугами, необходимо получить доступ к внешним функциям. Чтобы включить этот режим, выберите необходимое время посылки сигнала сброса линии для внешней линии (CO).

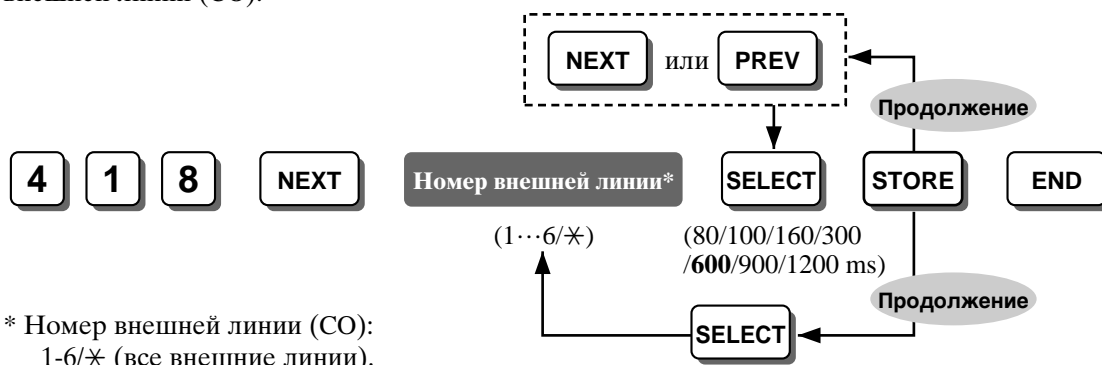

* Номер внешней линии (CO):
1-6/* (все внешние линии).

По умолчанию Все внешние линии (CO) – 600 ms [600 миллисекунд].



- Ссылка на функцию
Раздел 3 “Функции”
External Feature Access.
Flash.

[419] *Назначение автоматически захватываемой внешней линии (CO)*

Назначается внешняя (CO) линия, которая автоматически захватывается, когда пользователь добавочного телефона набирает номер автоматического доступа к линии (0 или 9), назначенный по программе [121] “Выбор номера автоматического доступа к внешней линии (CO)”.

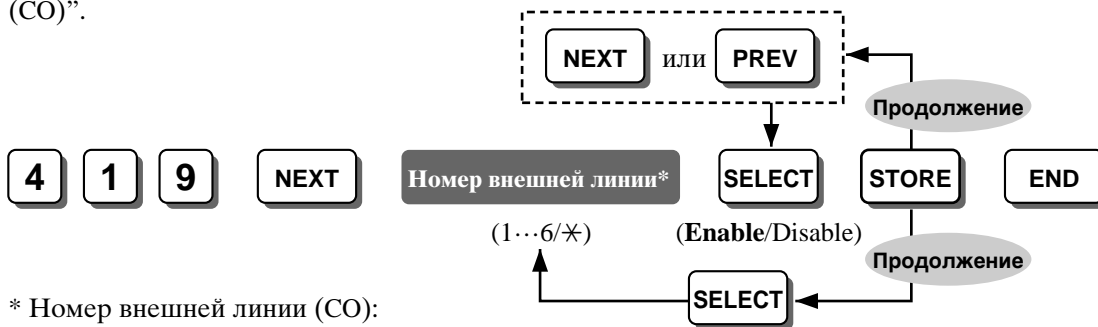

* Номер внешней линии (CO):
1-6/* (все внешние линии).

По умолчанию Все внешние линии (CO) – Enable [Включено].



- Ссылка на функцию
Раздел 3 “Функции”
Automatic Outside (CO) Line Access Number.
Outside Calling.

[420] Сигнал контроля за выполняющим вызов абонентом (CPC)

Назначается минимально необходимая длительность сигнала контроля за выполняющим вызов абонентом (CPC), посылаемого с центральной телефонной станции для внешних вызовов. Если эта функция запрограммирована, система будет разъединять линию при обнаружении сигнала CPC.

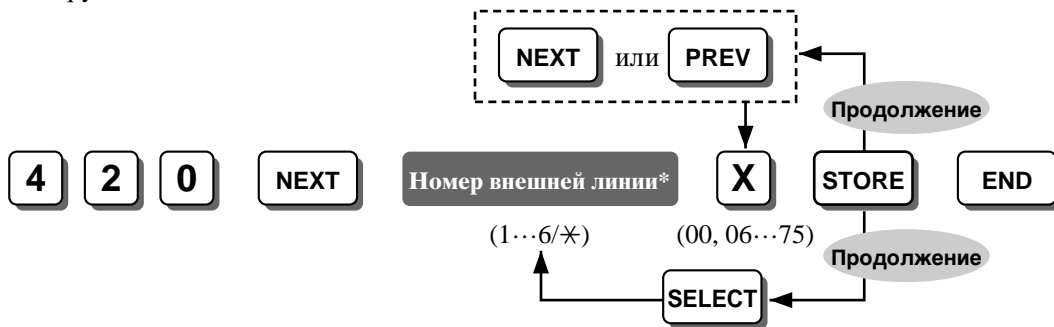

* Номер внешней линии (CO): 1-6/* (все внешние линии).

X – Номер выбора времени обнаружения сигнала CPC: № = номер выбора времени обнаружения в миллисекундах

№	Время обнаружения	№	Время обнаружения	№	Время обнаружения	№	Время обнаружения
00	Отключено	22	190	41	342	60	494
01-05	Не используется	23	198	42	350	61	502
06	62	24	206	43	358	62	510
07	70	25	214	44	366	63	518
08	78	26	222	45	374	64	526
09	86	27	230	46	382	65	534
10	94	28	238	47	390	66	542
11	102	29	246	48	398	67	550
12	110	30	254	49	406	68	558
13	118	31	262	50	414	69	566
14	126	32	270	51	422	70	574
15	134	33	278	52	430	71	582
16	142	34	286	53	438	72	590
17	150	35	294	54	446	73	598
18	158	36	302	55	454	74	606
19	166	37	310	56	462	75	614
20	174	38	318	57	470		
21	182	39	326	58	478		
		40	334	59	486		

По умолчанию Все внешние линии (CO) – 350 ms (No. 42) [350 миллисекунд (№ 42)].



- Ссылка на функцию
Раздел 3 “Функции”
Calling Party Control (CPC) Signal Detection.

[421] Обнаружение сигнала контроля за выполняющим вызов абонентом (CPC) для исходящих вызовов

Включается или отключается обнаружение сигнала контроля за выполняющим вызов абонентом (CPC) во время выполнения исходящего внешнего вызова. Если эта функция отключена, обнаружение сигнала CPC будет активизироваться только во время входящего внешнего вызова или после удержания вызова.

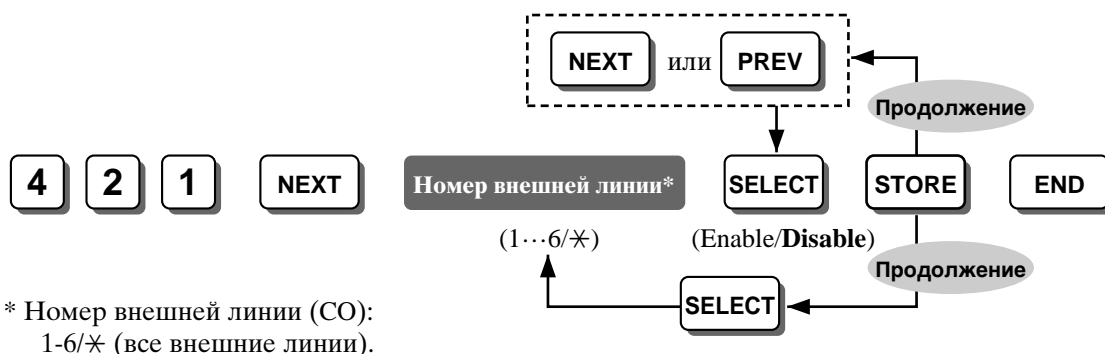

* Номер внешней линии (CO):
1-6/* (все внешние линии).

По умолчанию Все внешние линии (CO) – Disable [Отключено].



- Ссылка на функцию
Раздел 3 “Функции”
Calling Party Control (CPC) Signal Detection.

[422] Время разъединения

Определяется количество времени для послышки сигнала разъединения от системы на центральную телефонную станцию или главную учрежденческую телефонную станцию (PBX). Выбираемое Вами время должно быть больше времени, необходимого в соответствии с требованиями центральной телефонной станции или станции PBX.

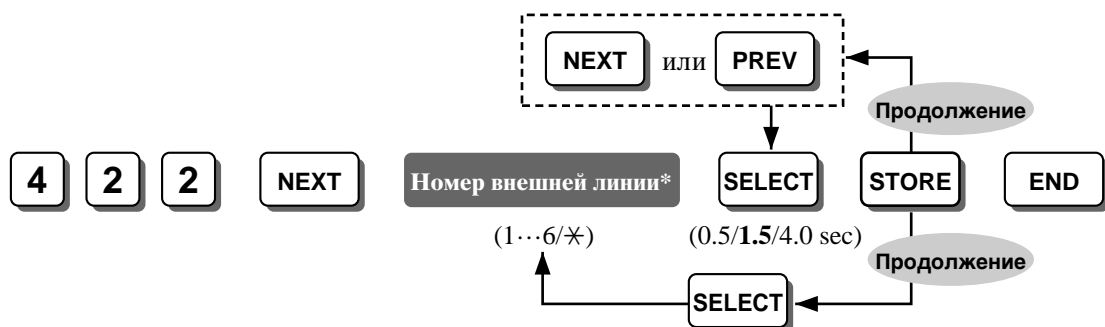

* Номер внешней линии (CO):
1-6/* (все внешние линии).

По умолчанию Все внешние линии (CO) – 1.5 sec [1,5 секунды].



- Ссылка на функцию
Раздел 3 “Функции”
Flash.

[423] Выбор схемы формирования вызывного звонкового сигнала от внешней линии (CO)

Выбирается схема формирования вызывного звонкового сигнала входящего вызова – **Single** (Одинарный), **Double** (Двойной) или **Triple** (Тройной) – для каждой внешней линии (CO). Это удобно для различения частных и деловых вызовов.

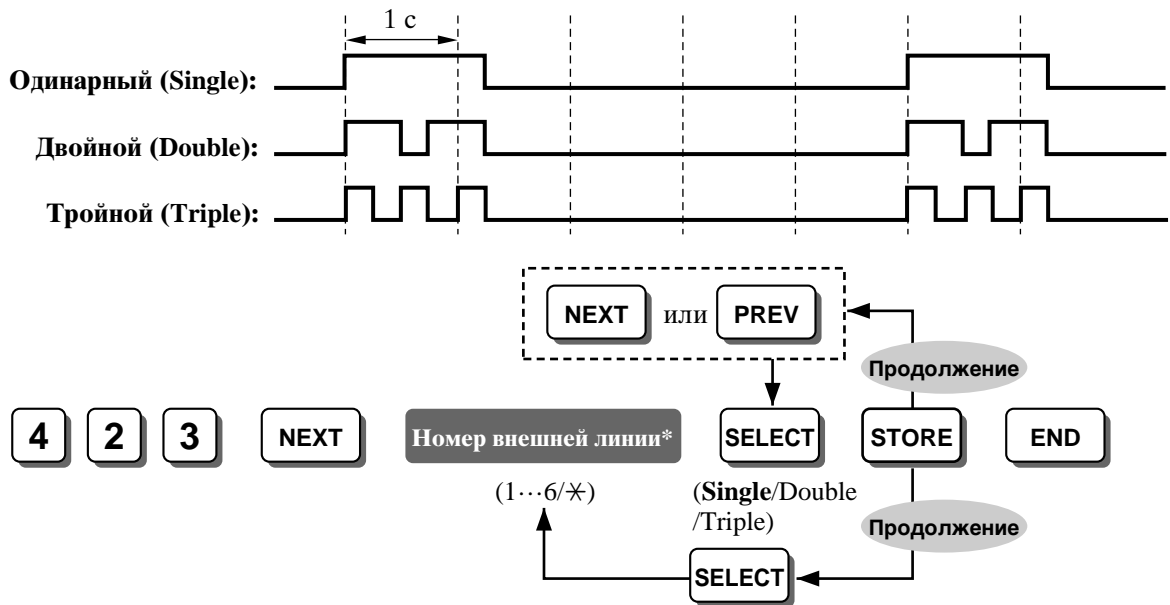

* Номер внешней линии (CO): 1-6/* (все внешние линии).

По умолчанию Все внешние линии (CO) –Single [Одинарный].



- Мы рекомендуем Вам выполнить эту программу независимо от схемы формирования вызывного звонкового сигнала, назначенной по программе [115] “Выбор схемы формирования вызывного звонкового сигнала добавочного телефона” и схемы формирования вызывного сигнала домофона, назначенной по программе [706] “Выбор схемы формирования звонкового/тонального сигнала домофона”.



- Ссылка на функцию
Раздел 3 “Функции”
Ringing Pattern Selection.

[424] Назначение канала обнаружения сигнала изменения полярности

Включается или отключается обнаружение сигнала изменения полярности для каждой внешней линии (CO), посылаемого от центральной телефонной станции во время выполнения вызова. Если эта функция включена, можно определять продолжительность внешнего вызова.

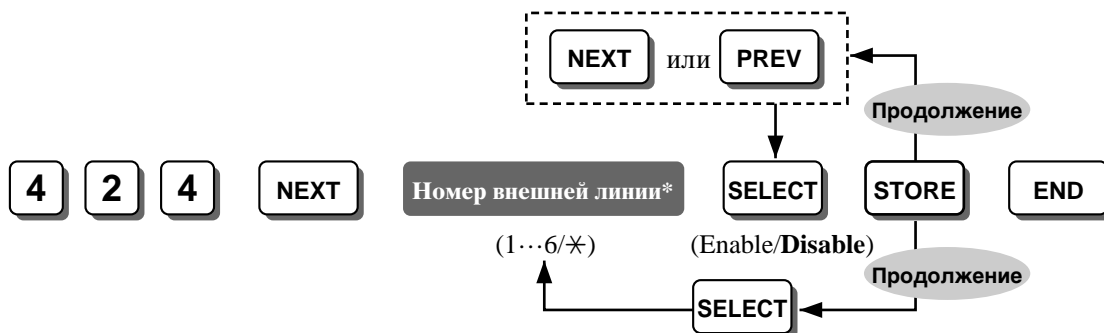

* Номер внешней линии (CO): 1-6/* (все внешние линии).

По умолчанию Все внешние линии (CO) – Disable [Отключено].



- Ссылка на функцию
Раздел 3 “Функции”
Polarity Reverse Detection.

[500] *Выбор режима набора номера для маршрутизации входящих вызовов при прямом доступе в систему (DISA)*

Выбирается пункт назначения для входящего внешнего вызова через средство функции прямого доступа в систему (DISA), когда Вы выбираете установки “DISA 1” или “DISA 2” по программам [414]-[416] “Режим внешней линии (CO) – дневной/ночной/обеденный перерыв”, **Without AA** (Без автооператора) или **With AA** (С автооператором). Если Вы выберете установку “With AA” (“С автооператором”), выполните следующую программу [501] “Встроенный автооператор прямого доступа в систему (DISA)”.

Without AA: доступными пунктами назначения являются: добавочные номера, назначенные по программе [009] “Назначение добавочного номера”, номера доступа к линии (0 или 9, 81-86) и номер оператора (0 или 9).

With AA: доступными пунктами назначения являются: номера, доступные в режиме “Without AA”, и номера (0-9), назначенные по программе [501].

5 0 0 NEXT SELECT STORE END

(Without AA/With AA)

По умолчанию Without AA [Без автооператора].



- Например: если в режиме “With AA” (“С автооператором”) после набора 1 не будет набран номер в течение времени, назначенного по программе [517] “Время ожидания автооператора прямого доступа в систему (DISA)”, вызов будет принят на встроенном автооператоре DISA номер 1.
- Если по программе [501] не назначены 0 и/или 9, то в режиме “With AA” (“С автооператором”) система будет распознавать их как номер доступа к линии и/или номер оператора.



- **Ссылка на функцию**
Раздел 3 “Функции”
Direct Inward System Access (DISA).

[501] Встроенный автооператор прямого доступа в систему (DISA)

Назначается не более 10 номеров встроенного автооператора прямого доступа в систему (DISA), когда выбрана установка “With AA” (“С автооператором”) по программе [500] “Выбор режима набора номера для маршрутизации входящих вызовов при прямом доступе в систему (DISA)”. Добавочные номера, назначенные по программе [009] “Назначение добавочного номера”, и группа добавочных номеров, назначенная по программе [600] “Назначение группы добавочных телефонов”, могут назначаться в качестве 1-значного номера и использоваться в качестве номеров встроенного автооператора DISA.

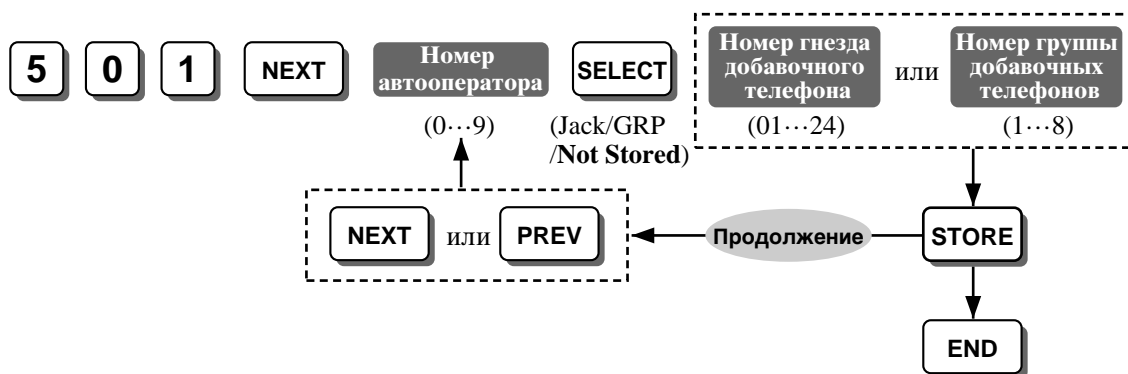

По умолчанию Все номера автооператора – в памяти не хранятся.



- Если Вы хотите использовать номер доступа к линии и/или номер оператора в режиме “With AA” (“С автооператором”), не назначайте номер (-а) автооператора, которые аналогичны номеру доступа к линии и/или номеру оператора (0 и/или 9).



- Ссылка на функцию
Раздел 3 “Функции”
Direct Inward System Access (DISA).

[502] Выбор режима для исходящего сообщения (OGM)

Выбирается порядок использования 2 исходящих сообщений (OGM 1 и OGM 2) в режимах MODE 1-MODE 5 (Режим 1-Режим 5).

Режим	OGM 1	OGM 2	Описание
1	DISA 1	DISA 1	Система может принимать 2 входящих вызова одновременно через средство функции прямого доступа в систему (DISA). Это удобно, когда принимается много вызовов.
2	DISA 1	DISA 2	Пример: DISA 1 используется в дневном режиме, DISA 2 – в ночном.
3	UCD	UCD	Система может удерживать до 2 входящих вызовов одновременно через средство функции равномерного распределения вызовов (UCD) до тех пор, пока не освободится какой-либо из добавочных телефонов.
4	UCD	UCD-END	Система разъединяет входящий вызов через средство функции равномерного распределения вызовов (UCD), когда истекает время ожидания, назначенное по программе [521] “Время ожидания в группе равномерного распределения вызовов (UCD) в случае занятости”.
5	UCD	DISA 1	Пример: UCD используется в дневном режиме, DISA 1 – в ночном.



(MODE 1/2/3/4/5)

По умолчанию MODE 1 [Режим 1].



- Программы [414]-[416] “Режим внешней линии (CO) – дневной/ночной/обеденный перерыв” используются для назначения режима “DISA 1”, “DISA 2” или “UCD” для каждой внешней линии (CO) в соответствии с назначенным по этой программе режимом. Опция UCD-END используется автоматически, когда режим UCD установлен программами [414]-[416], “Disconnect” выбирается в программе [523] “Режим равномерного распределения вызовов (UCD) в случае занятости” и “MODE4” выбираются в этой программе.
- Если не установлена дополнительная плата исходящего сообщения/обнаружения факсимильного вызова, следует назначать режим “MODE 1” (“Режим 1”).



- Ссылка на функцию
Раздел 3 “Функции”
 Direct Inward System Access (DISA).
 Outgoing Message (OGM).
 Uniform Call Distribution (UCD).

[503] Подключение факсимильной связи *1

Назначается один добавочный номер, который может осуществлять прием факсимильных данных, когда система принимает тональный сигнал факсимильного вызова (CNG) через посредство функции прямого доступа в систему (DISA).

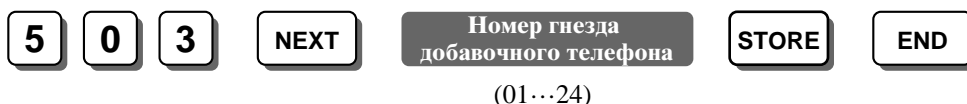

По умолчанию Disable [Не назначено].



- На назначенном добавочном номере будет автоматически устанавливаться функция линейной защиты данных.
- Чтобы не назначать гнездо добавочному номеру, нажмите кнопку CLEAR (Сброс) при выполнении операции по назначению номера гнезда.



- Ссылка на функцию
Раздел 3 “Функции”
Data Line Security.
Direct Inward System Access (DISA).

[504] Время задержки ответа при прямом доступе в систему (DISA)

Устанавливается время между приемом вызова и ответом на него при прямом доступе в систему (DISA).



По умолчанию 3 sec [3 секунды].



- Ссылка на функцию
Раздел 3 “Функции”
Direct Inward System Access (DISA).

[505] Время ожидания после исходящего сообщения (OGM) при прямом доступе в систему (DISA) *1

Устанавливается время, в течение которого система сохраняет режим обнаружения тональных сигналов стандарта DTMF или тонального сигнала факсимильного вызова (CNG) после того, как окончится посылка исходящего сообщения DISA.



По умолчанию 5 sec [5 секунд].



- Ссылка на функцию
Раздел 3 “Функции”
Direct Inward System Access (DISA).

*1 Требуется только при установленной дополнительной плате исходящего сообщения/обнаружения факсимильного вызова.

[506] Режим прямого доступа в систему (DISA) в случае занятости

Выбирается операция, которая выполняется, когда занят/заняты вызываемый добавочный номер или все вызываемые добавочные номера в группе добавочных телефонов, назначенной по программе [100] “Установка группы поиска свободной станции”. Могут использоваться режимы: **Disconnect** (Разъединение), **Call Waiting** (Ожидающий вызов) и **DISA 2**.

Disconnect: вызов разъединяется после тонального сигнала занятости.

Call Waiting: посылается тональный сигнал ожидающего вызова на вызываемый добавочный телефон или на добавочный телефон, вызываемый первым в группе поиска свободной станции.

DISA 2: вызываемому абоненту посылается исходящее сообщение (OGM), а система ожидает новый пункт назначения, когда первый пункт назначения занят.



(Disconnect/Call Waiting
/DISA 2)

По умолчанию Disconnect [Разъединение].



• Установкой программы [502] “Выбор режима для исходящего сообщения (OGM)” должен быть режим “MODE 2” (“Режим 2”), если в этой программе будет выбрана установка “DISA 2”.



• Ссылка на функцию
Раздел 3 “Функции”
Direct Inward System Access (DISA).
Outgoing Message (OGM).

[507] Режим перемаршрутизации при прямом доступе в систему (DISA)

Выбирается операция, которая выполняется, когда вызываемый добавочный телефон или группа добавочных телефонов при прямом доступе в систему (DISA) не отвечают на вызов в течение времени, запрограммированного по программе [508] “Вызывное время до перемаршрутизации при прямом доступе в систему (DISA)”. Могут использоваться режимы: **Intercept** (Перемаршрутизация) и **Disconnect** (Разъединение).

Intercept: вызов переадресуется в зависимости от установки программы [408]-[410] “Назначение гибкого режима звонковых вызовов – дневной/ночной/обеденный перерыв” (перемаршрутизация в режиме “нет ответа”). Это удобно для делового использования. Например, вызов автоматически пересылается к оператору или в систему обработки речевой информации.

Disconnect: вызов разъединяется. Это удобно для пользователей, которые не хотят пересылать вызов, например, домой.



(Intercept/Disconnect)

По умолчанию Intercept [Перемаршрутизация].



• Ссылка на функцию
Раздел 3 “Функции”
Direct Inward System Access (DISA).
Intercept Routing.
Voice Mail Integration.

[508] *Вызывное время до перемаршрутизации при прямом доступе в систему (DISA)*

Назначается время для начала перемаршрутизации в режиме “нет ответа” (☞ [507] “Режим перемаршрутизации при прямом доступе в систему (DISA)”, установка “Intercept” (“Перемаршрутизация”)). По истечении установленного времени система начинает переадресацию вызова на запрограммированный добавочный телефон (-ы).

5 0 8 **NEXT** **SELECT** **STORE** **END**
(10/20/30/40/60/120 sec)

По умолчанию 20 sec [20 секунд].



- Ссылка на функцию
Раздел 3 “Функции”
Direct Inward System Access (DISA).
Intercept Routing.

[509] *Вызывное время после перемаршрутизации при прямом доступе в систему (DISA)*

Назначается время для вызова добавочного телефона (-ов), на который переадресуется вызов при перемаршрутизации в режиме “нет ответа” (☞ [507] “Режим перемаршрутизации при прямом доступе в систему (DISA)”, установка “Intercept” (“Перемаршрутизация”)) по истечении времени, запрограммированного по программе [508] “Вызывное время до перемаршрутизации при прямом доступе в систему (DISA)”. Если на вызов не будет ответа в течение запрограммированного времени, вызов разъединится.

5 0 9 **NEXT** **SELECT** **STORE** **END**
(10/20/30/40/60/120 sec)

По умолчанию 20 sec [20 секунд].



- Ссылка на функцию
Раздел 3 “Функции”
Direct Inward System Access (DISA).
Intercept Routing.

[510] Режим “нет набора номера” при прямом доступе в систему (DISA)

Выбирается операция, которая выполняется, когда система не принимает тональные сигналы стандарта DTMF или тональный сигнал факсимильного вызова (CNG) по истечении запрограммированного времени. Если установлена дополнительная плата, выполните программу [505] “Время ожидания после исходящего сообщения (OGM) при прямом доступе в систему (DISA)”. Если дополнительная плата не установлена, выполните программу [515] “Время перемаршрутизации для внутреннего прямого доступа в систему (DISA)”. Могут использоваться режимы: **Intercept** (Перемаршрутизация) и **Disconnect** (Разъединение).

Intercept: вызов переадресуется в зависимости от установки программы [408]-[410] “Назначение гибкого режима звонковых вызовов – дневной/ночной/обеденный перерыв” (перемаршрутизация в режиме “нет ответа”). Телефон (-ы) пункта назначения будет звонить в течение времени, запрограммированного по программе [509] “Вызывное время после перемаршрутизации при прямом доступе в систему (DISA)”.

Disconnect: вызов разъединяется.

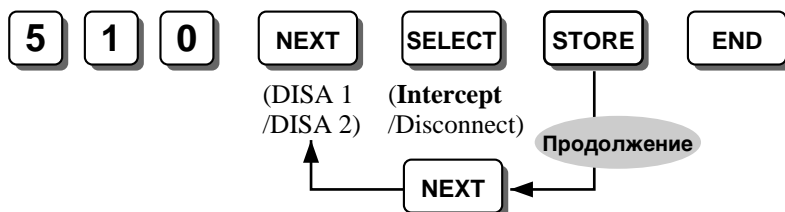

По умолчанию DISA 1 и DISA 2 – Intercept [Перемаршрутизация].



- Ссылка на функцию
Раздел 3 “Функции”
Direct Inward System Access (DISA).
Intercept Routing.

[511] Категория защиты при прямом доступе в систему (DISA)

Выбирается режим защиты вызовов, которые вызывающий абонент пытается выполнить при прямом доступе в систему (DISA). Могут использоваться режимы: **Trunk Security** (Защита соединительной линии), **All Security** (Общая защита) и **None Security** (Без защиты).

Trunk Security: перед выполнением внешнего вызова пользователь должен ввести защитный код DISA, назначенный по программе [512] “Защитные коды прямого доступа в систему (DISA)”.

All Security: Перед выполнением внешнего вызова или вызова по внутренней связи, пользователь должен ввести защитный код DISA.

None Security: пользователю разрешается выполнять внешний вызов и вызов по внутренней связи без ввода защитного кода DISA.



По умолчанию Trunk Security [Защита соединительной линии].



- Ссылка на функцию
Раздел 3 “Функции”
Direct Inward System Access (DISA).

[512] Защитные коды прямого доступа в систему (DISA)

Назначается не более 4 необходимых защитных кодов прямого доступа в систему (DISA), если по программе [511] “Категория защиты при прямом доступе в систему (DISA)” выбрана установка “Trunk Security” (“Защита соединительной линии”) или установка “All Security” (“Общая защита”).

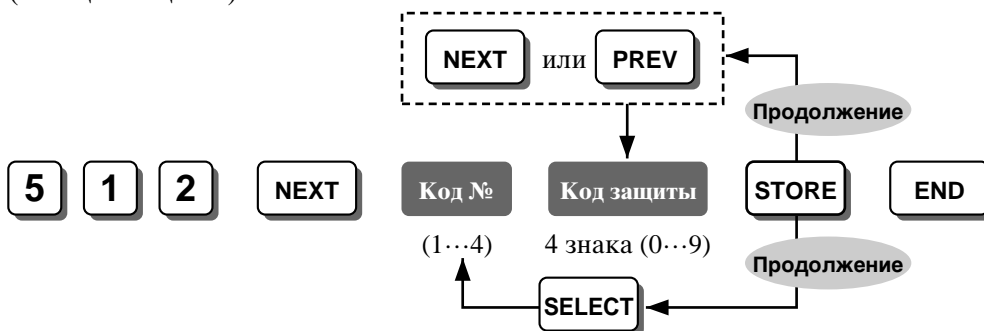

По умолчанию Все защитные коды DISA – 0000.



• Используемые защитные коды распечатываются системой детализированной регистрации сообщений станции (SMDR).



• Ссылка на функцию
Раздел 3 “Функции”
Direct Inward System Access (DISA).

[513] Обнаружение циклического тонального сигнала *1

Устанавливается, сколько раз обнаруживается циклический тональный сигнал во время послышки исходящего сообщения DISA с тем, чтобы система могла распознать окончание исходящего сообщения DISA.



* Disable – не обнаруживается.

По умолчанию 4 Times [4 раза].



• Ссылка на функцию
Раздел 3 “Функции”
Direct Inward System Access (DISA).
Uniform Call Distribution (UCD).

*1 Требуется только при установленной дополнительной плате исходящего сообщения/обнаружения факсимильного вызова.

[514] Обнаружение тонального сигнала факсимильного вызова *1

Устанавливается, сколько раз обнаруживается тональный сигнал факсимильного вызова (CNG) во время отправки исходящего сообщения DISA до того, как система распознает входящий сигнал как факсимильные данные.



(1 Time/2 Times)

По умолчанию 1 Time [1 раз].



- Добавочный номер, который может принимать факсимильные данные, должен быть назначен по программе [503] “Подключение факсимильной связи”.



- Ссылка на функцию
Раздел 3 “Функции”
Direct Inward System Access (DISA).

[515] Время перемаршрутизации для внутреннего прямого доступа в систему (DISA)

Назначается время, в течение которого система сохраняет режим обнаружения тональных сигналов стандарта DTMF после того, как будет принят вызов в режиме внутреннего прямого доступа в систему (DISA). Если система не примет сигналов DTMF в течение запрограммированного времени, вызов будет перемаршрутизирован или разъединен в соответствии с программой [510] “Режим “нет набора номера” при прямом доступе в систему (DISA)”.



(3/6/9 sec)

По умолчанию 3 sec [3 секунды].



- Циклический тональный сигнал и тональный сигнал факсимильного вызова (CNG) не могут определяться в режиме внутреннего прямого доступа в систему (DISA).



- Ссылка на функцию
Раздел 3 “Функции”
Direct Inward System Access (DISA).

[516] Назначение режима приема входящих вызовов при прямом доступе в систему (DISA)

Включается или отключается режим приема внешних вызовов при прямом доступе в систему (DISA) для каждого добавочного телефона. Если вызов в режиме DISA принимается на отключенный по этой программе добавочный телефон, то абонент, выполняющий вызов в режиме DISA, услышит тональный сигнал переупорядочения и вызов будет автоматически разъединен. Это может быть удобным, например, для отключения добавочного телефона президента компании от приема внешних вызовов.

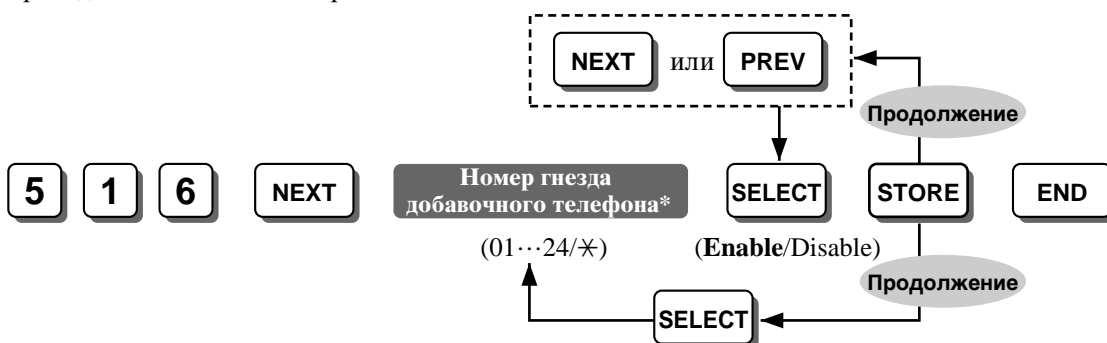

* Номер гнезда добавочного телефона: 01-24/* (все гнезда добавочных телефонов).

По умолчанию Все гнезда добавочных телефонов – Enable [Включено].



• Если вызов принимается через средство функции DISA группой добавочных телефонов, эта программа не будет действовать для отдельных добавочных телефонов в составе данной группы.



• Ссылка на функцию
Раздел 3 “Функции”
Direct Inward System Access (DISA).

[517] Время ожидания автооператора прямого доступа в систему (DISA)

Выбирается время, в течение которого система ожидает ввода второй цифры номера. По истечении запрограммированного времени система будет считать, что первая цифра является номером встроенного автооператора прямого доступа в систему (DISA), если этот номер был назначен по программе [501] “Встроенный автооператор прямого доступа в систему (DISA)”. Например, если после набора цифры 1 не будет набрано никакого номера в течение запрограммированного времени, система будет считать, что “1” является номером автооператора.



По умолчанию 2 sec [2 секунды].



• Ссылка на функцию
Раздел 3 “Функции”
Direct Inward System Access (DISA).

[518] Выбор тонального сигнала прямого доступа к системе (DISA), посылаемого после ввода защитного кода

Включается или отключается посылка сигнала бипера после ввода защитного кода. Если выбрана установка “Enable” (“Включено”), сигнал бипера посылается, когда введенный номер будет таким же, что и один из защитных кодов, назначенных по программе [512] “Защитные коды прямого доступа в систему (DISA)”.

5 1 8 **NEXT** **SELECT** **STORE** **END**
(Enable/Disable)

По умолчанию Enable [Включено].



- Ссылка на функцию
Раздел 3 “Функции”
Direct Inward System Access (DISA).

[519] Время молчания до отправки исходящего сообщения (OGM) при прямом доступе в систему (DISA)

Назначается временной интервал между ответом на вызов при прямом доступе в систему (DISA) и отсылкой исходящего сообщения DISA или сигнала бипера. В течение назначенного времени система не будет принимать тональные сигналы стандарта DTMF.

5 1 9 **NEXT** **SELECT** **STORE** **END**
(0/2/4/6 sec)

По умолчанию 0 sec [0 секунд].



- Ссылка на функцию
Раздел 3 “Функции”
Direct Inward System Access (DISA).

[520] Группа равномерного распределения вызовов (UCD)*1

Назначается одна группа добавочных телефонов, действующая в качестве группы равномерного распределения вызовов (UCD).

5 2 0 **NEXT** **Номер группы добавочных телефонов** **STORE** **END**
(1...8)

По умолчанию Группа добавочных телефонов номер 1.



- Ссылка на функцию
Раздел 3 “Функции”
Uniform Call Distribution (UCD).

[521] *Время ожидания в группе равномерного распределения вызовов (UCD) в случае занятости* *1

Назначается время, в течение которого система удерживает входящий внешний вызов при равномерном распределении вызовов (UCD), когда заняты все добавочные телефоны в группе UCD. По истечении запрограммированного времени вызов будет перемаршрутизирован или разъединен в соответствии с программой [523] “Режим равномерного распределения вызовов (UCD) в случае занятости”.



(1...32 min)

По умолчанию 10 min [10 минут].



- Ссылка на функцию
Раздел 3 “Функции”
Uniform Call Distribution (UCD).

[522] *Временной интервал между посылками исходящего сообщения (OGM) при равномерном распределении вызовов (UCD)* *1

Назначается временной интервал между посылками исходящего сообщения UCD входящему внешнему вызову при равномерном распределении вызовов (UCD), когда заняты все добавочные телефоны в пределах группы UCD. Исходящее сообщение UCD повторяется в течение времени, запрограммированного по программе [521] “Время ожидания в группе равномерного распределения вызовов (UCD) в случае занятости”.



(30 sec
/1/1.5/2 min)

По умолчанию 1 min [1 минута].



- Ссылка на функцию
Раздел 3 “Функции”
Uniform Call Distribution (UCD).

*1 Требуется только при установленной дополнительной плате исходящего сообщения/обнаружения факсимильного вызова.

[523] Режим равномерного распределения вызовов (UCD) в случае занятости *1

Выбирается операция, которая выполняется, когда истекает время, запрограммированное по программе [521] “Время ожидания в группе равномерного распределения вызовов (UCD) в случае занятости”. Могут использоваться режимы: **Intercept** (Перемаршрутизация) и **Disconnect** (Разъединение).

Intercept: вызов переадресуется в зависимости от установки программы [408]-[410] “Назначение гибкого режима звонковых вызовов – дневной/ночной/обеденный перерыв” (функция перемаршрутизации). Добавочный телефон, принимающий переадресованный вызов, будет звонить в течение времени, запрограммированного по программе [526] “Вызывное время после перемаршрутизации при равномерном распределении вызовов (UCD)”.

Disconnect: вызов сразу разъединяется.



(Intercept/Disconnect)

По умолчанию Intercept [Перемаршрутизация].



• Эта программа действует только тогда, когда в программе [502] “Выбор режима для исходящего сообщения (OGM)” выбрана установка “MODE 3” (“Режим 3”) или установка “MODE 5” (“Режим 5”). Если выбрана или установка “MODE 4” (“Режим 4”), вызов будет разъединен после исходящего сообщения UCD-END.



• Ссылка на функцию
Раздел 3 “Функции”
Intercept Routing.
Uniform Call Distribution (UCD).

[524] Режим перемаршрутизации при равномерном распределении вызовов (UCD) *1

Выбирается операция, которая выполняется, когда все добавочные телефоны в группе равномерного распределения вызовов (UCD) не отвечают на внешний вызов в режиме равномерного распределения вызовов в течение времени, запрограммированного по программе [525] “Вызывное время до перемаршрутизации при равномерном распределении вызовов (UCD)”. Могут использоваться режимы: **Intercept** (Перемаршрутизация) и **Disconnect** (Разъединение).

Intercept: вызов переадресуется в зависимости от установки программы [408]-[410] “Назначение гибкого режима звонковых вызовов – дневной/ночной/обеденный перерыв” (режим “нет ответа”).

Disconnect: вызов разъединяется.



(Intercept/Disconnect)

По умолчанию Intercept [Перемаршрутизация].



• Ссылка на функцию
Раздел 3 “Функции”
Intercept Routing.
Uniform Call Distribution (UCD).

[525] Вызывное время до перемаршрутизации при равномерном распределении вызовов (UCD) *1

Назначается время для начала перемаршрутизации вызова в режиме “нет ответа” (☞ [524] “Режим перемаршрутизации при равномерном распределении вызовов (UCD)”, установка “Intercept” (“Перемаршрутизация”)). По истечении установленного времени система начнет переадресацию вызова на запрограммированный добавочный телефон (-ы).

5 **2** **5** **NEXT** **SELECT** **STORE** **END**

(10/20/30/40/60/120 sec)

По умолчанию 20 sec [20 секунд].



- Ссылка на функцию
Раздел 3 “Функции”
Intercept Routing.
Uniform Call Distribution (UCD).

[526] Вызывное время после перемаршрутизации при равномерном распределении вызовов (UCD) *1

Назначается время вызова добавочного телефона (-ов), на который переадресуется вызов при перемаршрутизации в режиме “нет ответа” (☞ [524] “Режим перемаршрутизации при равномерном распределении вызовов (UCD)”, установка “Intercept” (“Перемаршрутизация”)), когда окончится время, запрограммированное по программе [525] “Вызывное время до перемаршрутизации при равномерном распределении вызовов (UCD)”.

5 **2** **6** **NEXT** **SELECT** **STORE** **END**

(10/20/30/40/60/120 sec)

По умолчанию 20 sec [20 секунд].



- Ссылка на функцию
Раздел 3 “Функции”
Intercept Routing.
Uniform Call Distribution (UCD).

*1 Требуется только при установленной дополнительной плате исходящего сообщения/обнаружения факсимильного вызова.

[600] Назначение группы добавочных телефонов

Назначается группа добавочных телефонов каждому добавочному телефону. Пример: группа добавочных телефонов отдела учреждения или этажа.



- *1 Номер гнезда добавочного телефона:
01-24/* (все гнезда добавочных телефонов).
- *2 Номер группы добавочных телефонов: 1-8.

По умолчанию Все номера гнезд добавочных телефонов – группа добавочных телефонов номер 1.



• Каждый добавочный телефон должен входить в какую-либо группу добавочных телефонов, но не может принадлежать более, чем одной группе.



• Ссылка на функцию
Раздел 3 “Функции”
Extension Group.
Station Hunting.

[601]-[603] Ограничение по оплате междугородных переговоров – назначение класса обслуживания для режимов дневной/ночной/обеденный перерыв

Программируется класс обслуживания (COS) в режимах дневной/ночной/обеденный перерыв для каждого добавочного телефона. Могут использоваться 5 классов обслуживания для каждого телефонах.

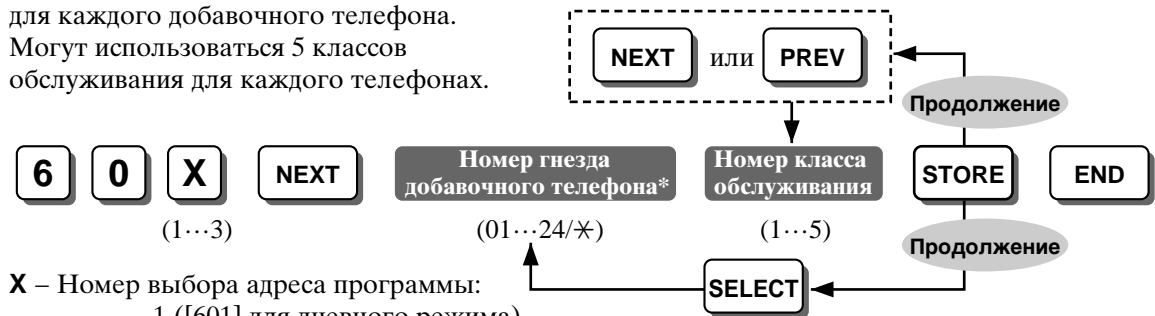

- X – Номер выбора адреса программы:
1 ([601] для дневного режима)
/2 ([602] для ночного режима)
/3 ([603] для режима обеденного перерыва).

* Номер гнезда добавочного телефона: 01-24/* (все гнезда добавочных телефонов).

По умолчанию Все номера гнезд добавочных телефонов – COS-1 [Класс обслуживания-1].



• Ссылка на функцию
Раздел 3 “Функции”
Toll Restriction.

[604] Установка названия добавочного телефона

Назначается название каждому добавочному телефону, которое выводится на дисплей при выполнении или приеме вызова по внутренней связи.

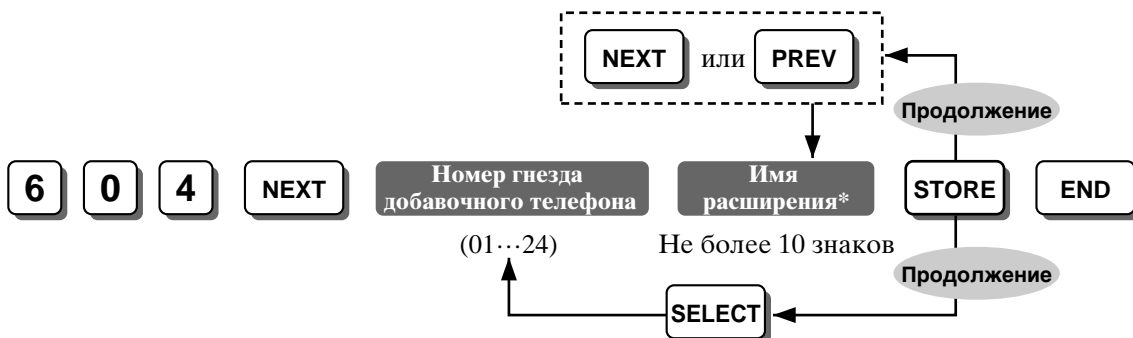

* Имя расширения: Таблица комбинаций:

Клавиши	Нажатие кнопки SELECT (число раз)						
	0	1	2	3	4	5	6
1	1	Q	q	Z	z	!	?
2	2	A	a	B	b	C	c
3	3	D	d	E	e	F	f
4	4	G	g	H	h	I	i
5	5	J	j	K	k	L	l
6	6	M	m	N	n	O	o
7	7	P	p	R	r	S	s
8	8	T	t	U	u	V	v
9	9	W	w	X	x	Y	y
0	0		.	,	'	:	;
*	*	”	+	-	=	<	>
#	#	\$	%	&	@	()

<Пример>

– Чтобы ввести “Mike”:

1. Нажмите 6, а затем нажмите один раз кнопку SELECT для ввода “M”.
2. Нажмите 4, а затем нажмите шесть раз кнопку SELECT для ввода “i”.
3. Нажмите 5, а затем нажмите четыре раза кнопку SELECT для ввода “k”.
4. Нажмите 3, а затем нажмите четыре раза кнопку SELECT для ввода “e”.

По умолчанию Все гнезда добавочных телефонов – в памяти не хранятся.



- Для стирания всех символов, нажмите кнопку CLEAR (Сброс). Для стирания одного символа нажмите .
- Каждое название может иметь не более 10 символов.

[605] Режим ввода кода счета

Выбирается режим ввода кода счета – **Option** (Необязательный), **Forced** (Обязательный), **Verify-All** (С общей верификацией) или **Verify-Toll** (С верификацией оплаты междугородных переговоров) – для каждого номера гнезда добавочного телефона. Данная функция обеспечивает отображение кода счета вызываемого или вызывающего абонента в распечатках системы детализированной регистрации сообщений станции (SMDR).

- Option:** пользователь может вводить любой код счета, если это требуется.
- Forced:** пользователь всегда должен вводить код счета. Кодом может быть любой номер.
- Verify-All:** пользователь всегда должен вводить код счета, назначенный по программе [310] “Коды счета”.
- Verify-Toll:** пользователь всегда должен вводить код счета, назначенный по программе [310], чтобы выполнить внешний вызов. Если пользователь вводит пароль добавочного телефона, он может отменить ограничение по оплате междугородных телефонов и выполнить вызов с номером своего класса обслуживания (COS).

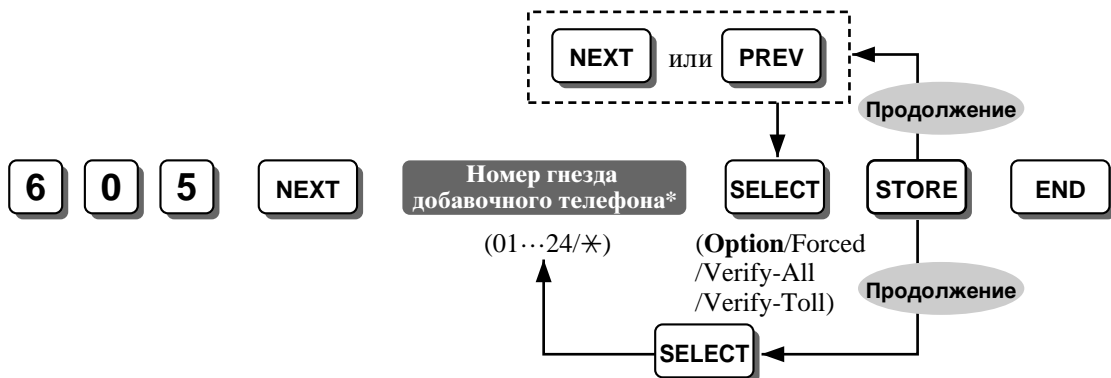

* Номер гнезда добавочного телефона: 01-24/* (все гнезда добавочных телефонов).

По умолчанию Все номера гнезд добавочных телефонов – Option [Необязательный].



- Ссылка на функцию
Раздел 3 “Функции”
Account Code Entry.
Toll Restriction Override by Extension Password.

[606] Переключение вызова на внешнюю линию (CO)

Включается или отключается функция переключения вызова по внутренней связи или внешнего вызова на любую внешнюю линию, вручную для каждого добавочного телефона.

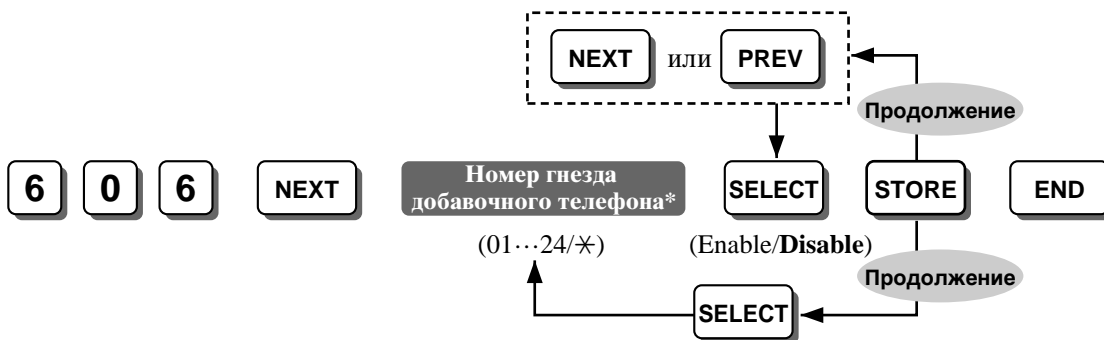

* Номер гнезда добавочного телефона: 01-24/* (все гнезда добавочных телефонов).

По умолчанию Все гнезда добавочных телефонов – Disable [Отключено].



- Ссылка на функцию
Раздел 3 “Функции”
Call Transfer – to Outside (CO) Line.
Conference (3-party).

[607] Пересылка вызова во внешнюю линию (CO)

Функция автоматического переключения вызова по внутренней связи или внешнего вызова на любую внешнюю линию включается или отключается, для каждого добавочного телефона.

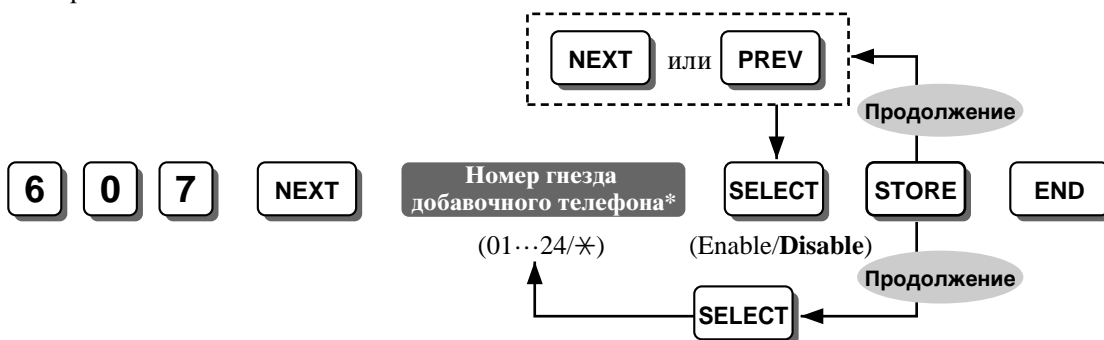

* Номер гнезда добавочного телефона: 01-24/* (все гнезда добавочных телефонов).

По умолчанию Все гнезда добавочных телефонов – Disable [Отключено].



- Ссылка на функцию
Раздел 3 “Функции”
Call Forwarding.

[608] Администраторская отмена занятости

Включается или отключается функция администраторской отмены занятости на каждом добавочном телефоне. Если эта функция включена, пользователь добавочного телефона сможет прерывать другой выполняемый вызов.

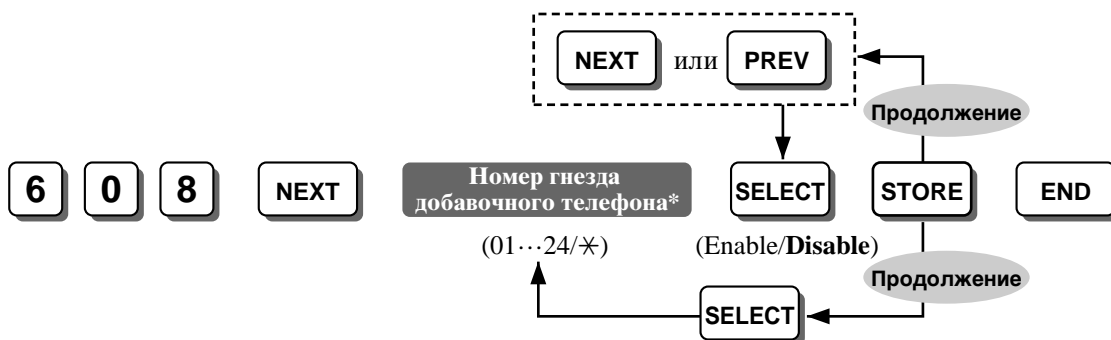

* Номер гнезда добавочного телефона: 01-24/* (все гнезда добавочных телефонов).

По умолчанию Все номера гнезд добавочных телефонов – Disable [Отключено].



- Ссылка на функцию
Раздел 3 “Функции”
Executive Busy Override.

[609] Отмена режима “Не беспокоить” (DND)

Включается или отключается функция отмены режима “Не беспокоить” (DND) на каждом добавочном телефоне. Если эта функция включена, пользователь добавочного телефона сможет вызывать звонок добавочный телефон, установленный в режим “Не беспокоить”.

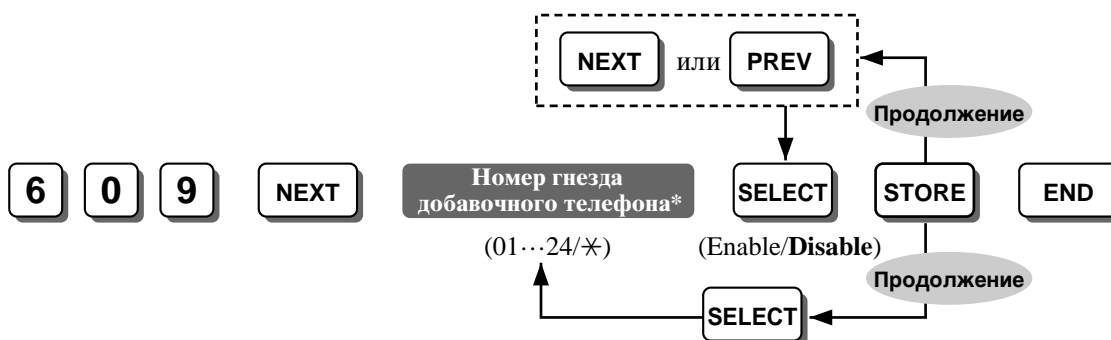

* Номер гнезда добавочного телефона: 01-24/* (все гнезда добавочных телефонов).

По умолчанию Все номера гнезд добавочных телефонов – Disable [Отключено].



- Ссылка на функцию
Раздел 3 “Функции”
Do Not Disturb (DND).

[610] Подключение параллельного телефона

Включается или отключается одноканальный телефон, подключаемый параллельно с патентованным телефоном.



* Номер гнезда добавочного телефона: 01-16/* (все гнезда добавочных телефонов).

По умолчанию Все гнезда добавочных телефонов – Disable [Отключено].



- Ссылка на функцию
Раздел 3 “Функции”
Paralleled Telephone Connection.

[611] Добавочный номер телефонного автоответчика

Назначается номер гнезда для добавочного телефона, подключенного к телефонному автоответчику, чтобы активировать функцию переключения на себя вызова с телефонного автоответчика.

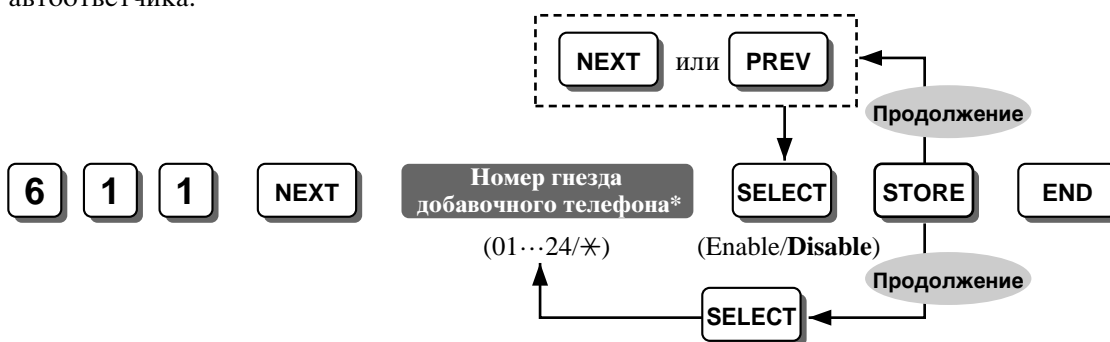

* Номер гнезда добавочного телефона: 01-24/* (все гнезда добавочных телефонов).

По умолчанию Все гнезда добавочных телефонов – Disable [Не подключены].



- Ссылка на функцию
Раздел 3 “Функции”
Call Pickup.

[612] Назначение контрольного прослушивания помещения

Включается или отключается добавочный телефон, с которого может осуществляться контроль с использованием функции контрольного прослушивания помещения.

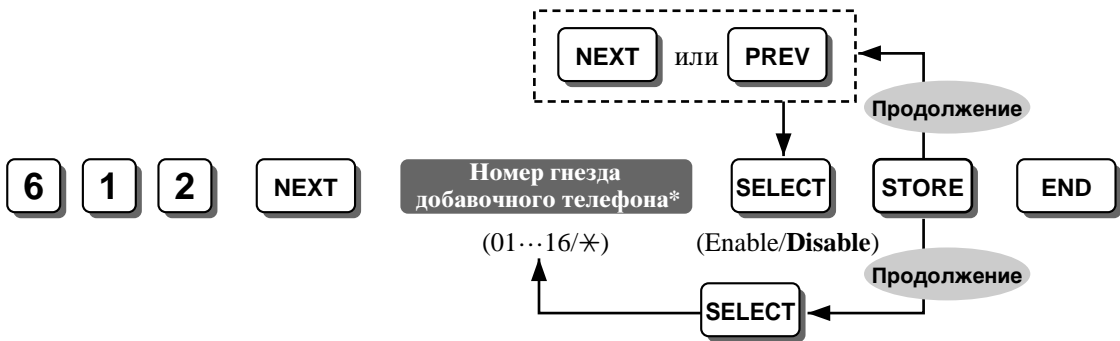

* Номер гнезда добавочного телефона: 01-16/* (все гнезда добавочных телефонов).

По умолчанию Все номера гнезд добавочных телефонов – Disable [Прослушивание невозможно].



• Ссылка на функцию
Раздел 3 “Функции”
Room Monitor.

[613] Выбор предельной продолжительности вызова по внешней линии (CO)

Включается или отключается режим предельной продолжительности вызова, запрограммированный по программе [212] “Предельная продолжительность вызова по внешней линии (CO)”, для каждого добавочного телефона.

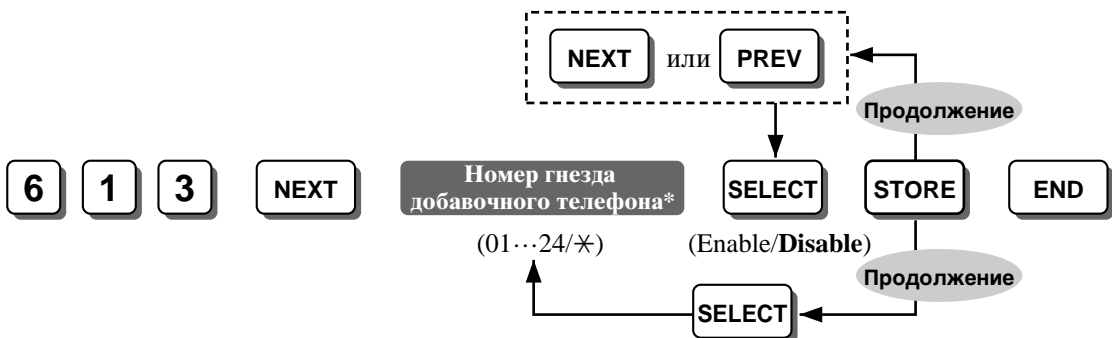

* Номер гнезда добавочного телефона: 01-24/* (все гнезда добавочных телефонов).

По умолчанию Все номера гнезд добавочных телефонов – Disable [Отключено].



• Ссылка на функцию
Раздел 3 “Функции”
Limited Call Duration.

[614] Обнаружение внутренних импульсных сигналов

Включается или отключается подключение одноканального телефона, чтобы принимать импульсные сигналы для каждого добавочного телефона.

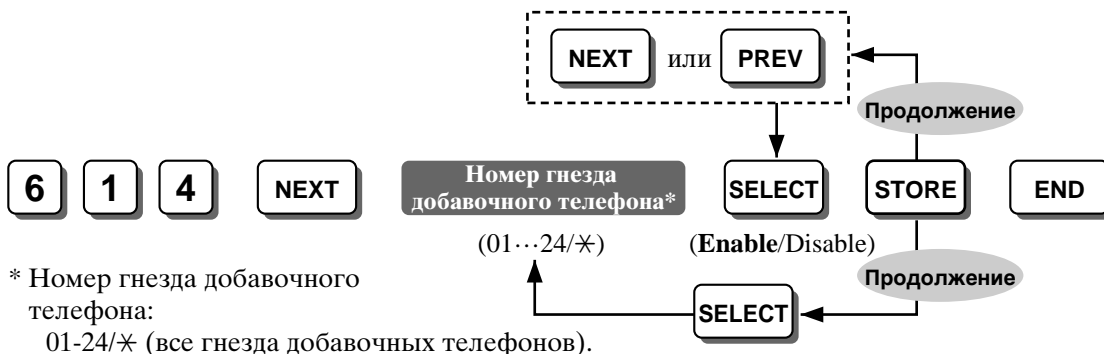

* Номер гнезда добавочного телефона:

01-24/* (все гнезда добавочных телефонов).

По умолчанию Все гнезда добавочных телефонов – Enable [Включено].



• Если Вы выбрали установку “MODE 1” (“Режим 1”) в программе [207] “Выбор временного диапазона для сброса линии рычагом переключения”, и установку “Enable” (“Включено”) в этой программе, система будет различать импульсный сигнал и опускание трубки на рычаг в зависимости от ситуации. Если Вы выбрали установку “Disable” (“Отключено”) в этой программе, то в этом случае набор “1” во время нахождения в импульсном режиме будет рассматриваться системой как опускание трубки на рычаг и все другие номера будут проигнорированы.



• Ссылка на функцию
Раздел 3 “Функции”
Hookswitch Flash.

[615] Назначение языка для жидкокристаллического дисплея

Выбирается язык – **English** (Английский), **Spanish** (Испанский), **Portuguese** (Португальский) или **Russian** (Русский) – для отображения на жидкокристаллическом дисплее патентованного телефона, индивидуально для каждого добавочного телефона.

Выбранный язык будет отображаться во время работы и при выполнении установок патентованного телефона.

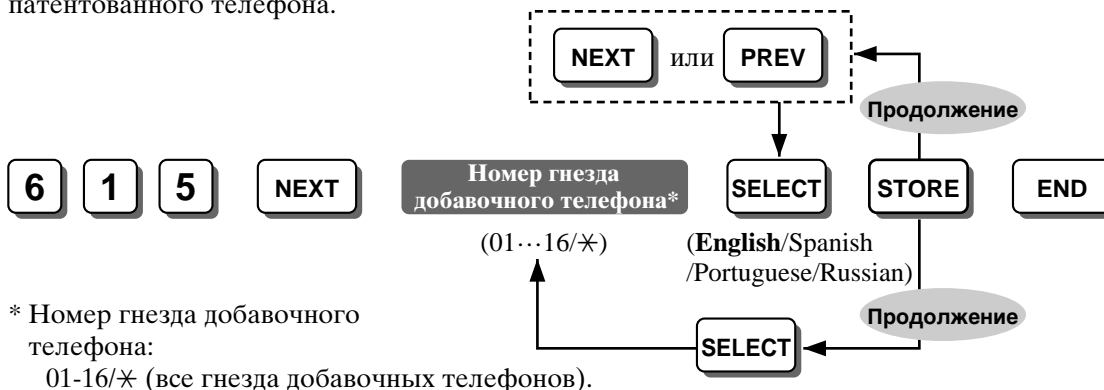

* Номер гнезда добавочного телефона:

01-16/* (все гнезда добавочных телефонов).

По умолчанию English [Английский].

- ! Для внутренних звонков — Если в этой программе выбрано “Russian”, то у вызываемого абонента будет отображено имя назначенное в программе [616] “Назначение дополнительного имени на Русском языке”. Если в этой программе выбран другой язык, то у вызываемого абонента будет отображено имя назначенное в программе [604] “Установка названия добавочного телефона”.
- Дисплей на русском языке доступен только для модели KX-T7330RU.
- ☞ • Ссылка на функцию
Раздел 3 “Функции”
Language Selection.

[616] Назначение дополнительного имени на Русском языке

Для каждого добавочного телефона можно установить имя на русском языке, которое будет появляться на дисплее во время вызова или при приеме вызова по внутренней связи. Смотрите программу [604] “Установка названия добавочного телефона” если хотите ввести имя.

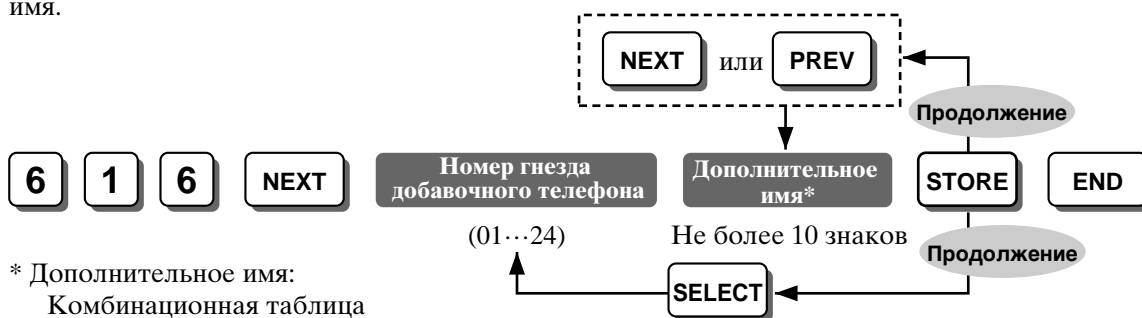

* Дополнительное имя:
Комбинационная таблица

Кнопки	Нажмите SELECT (Раз)							
	0	1	2	3	4	5	6	
1	1	Q	Б	Z	Г	!	Д	
2	2	A	Ё	В	Ж	С	З	
3	3	D	И	Е	Й	F	Л	
4	4	G	П	Н	У	I	Ф	
5	5	J	Ц	К	Ч	L	Ш	
6	6	M	Щ	N	Ъ	O	Ы	
7	7	P	Ь	R	Э	S	Ю	
8	8	T	Я	U		V		
9	9	W		X		Y		
0	0		.	,	'	:	;	
*	*	”	+	-	=	<	>	
#	#	\$	%	&	@	()	

По умолчанию Все внешние гнезда – не сохраняются.

- ! • Дисплей на русском языке доступен только для модели KX-T7330RU.
- Имя, установленное в этой программе не может быть напечатано программой [804] “Вывод на печать системных данных”.

[700]-[702] Назначение режима приема домофонного вызова – дневной/ночной/обеденный перерыв

Включается или отключается режим приема вызова от одного или нескольких (до 4) домофонов в дневном и ночном режимах и в режиме обеденного перерыва.

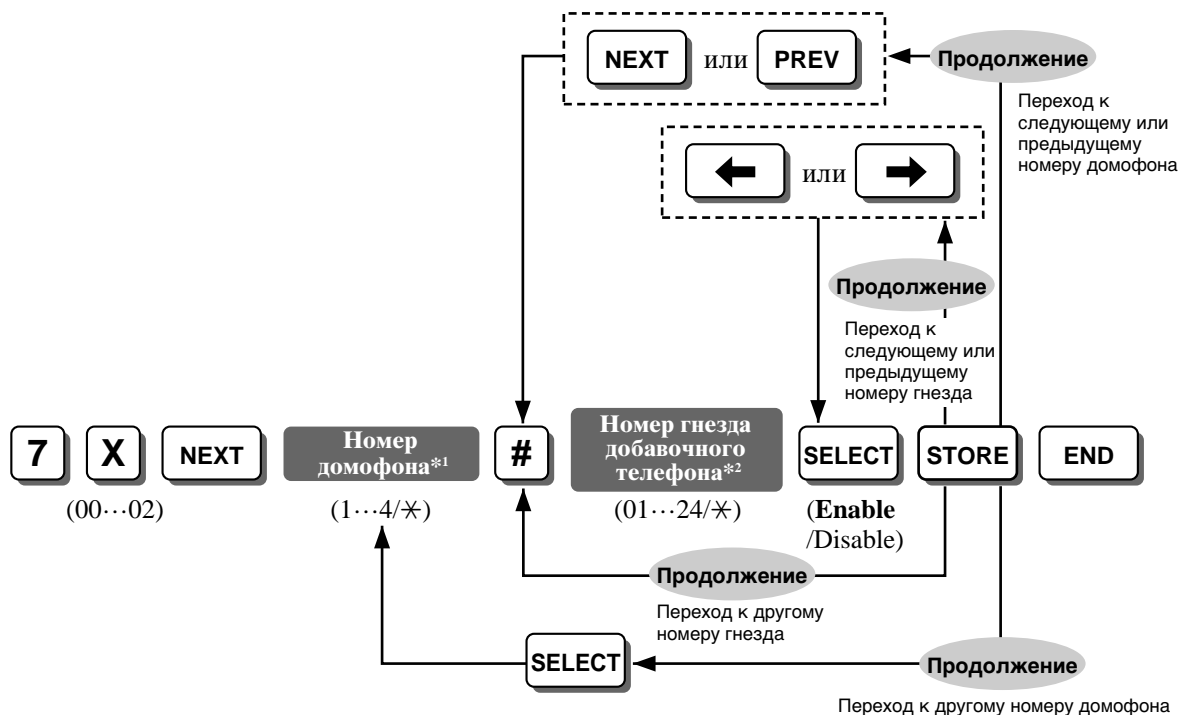

X – Номер выбора адреса программы: 00 ([700] для дневного режима)
 /01([701] для ночного режима)
 /02 ([702] для режима обеденного перерыва).

1 Номер домофона: 1-4/ (все домофоны).

2 Номер гнезда добавочного телефона: 01-24/ (все гнезда добавочных телефонов).

По умолчанию Все домофоны – все гнезда добавочных телефонов – Enable [Включено].



• Ссылка на функцию
 Раздел 3 “Функции”
 Doorphone Call.

[703]-[705] Назначение режима доступа к дверному отпирающему устройству – дневной/ночной/обеденный перерыв

Включается или отключается режим доступа к одному или нескольким (до 4) домофонов в дневном и ночном режимах и в режиме обеденного перерыва.

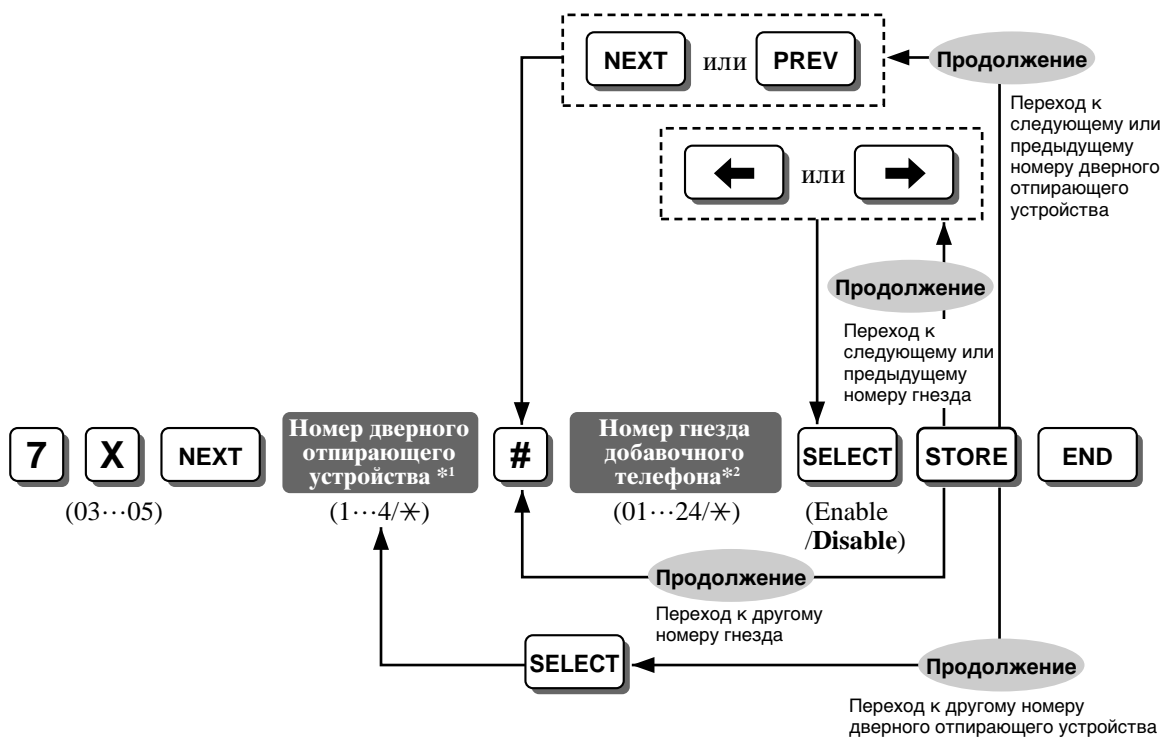

X – Номер выбора адреса программы: 03 ([703] для дневного режима)
 /04([704] для ночного режима)
 /05 ([705] для режима обеденного перерыва).

1 Номер дверного отпирающего устройства: 1-4/ (Все дверные отпирающие устройства).
 2 Номер гнезда добавочного телефона: 01-24/ (все гнезда добавочных телефонов).

По умолчанию Все дверные отпирающие устройства – все гнезда добавочных телефонов – Disable [Отключено].



• Ссылка на функцию
 Раздел 3 “Функции”
 Door Opener.

[706] Выбор схемы формирования звонкового/тонального сигнала домофона

Выбирается схема формирования вызывного сигнала домофона – **Single** (Одинарный), **Double** (Двойной), **Triple** (Тройной) или **S-Double** (Короткий двойной).

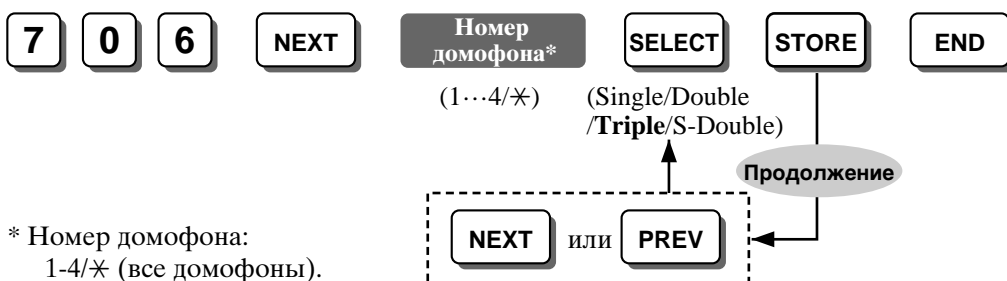
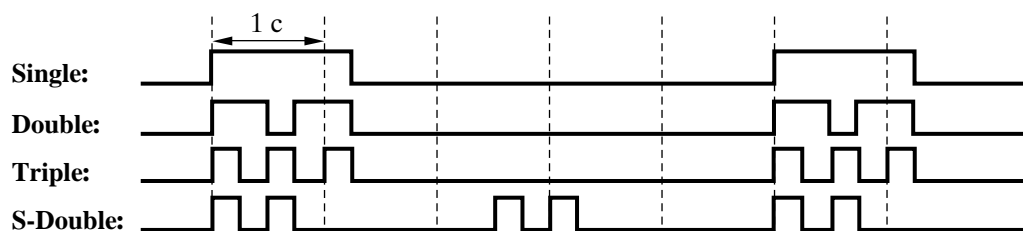

* Номер домофона:
1-4/* (все домофоны).

По умолчанию Все домофоны – Triple [Тройной].



• Когда домофонный вызов принимается на патентованном телефоне, вместо звонка звучит тональный сигнал.

• Ссылка на функцию
Раздел 3 “Функции”
Doorphone Call.
Ringing Pattern Selection.

[707] Выбор тонального сигнала доступа к домофону

Тональный сигнал доступа к домофону, с которого ведется контрольное прослушивание помещения – Включается или Отключается. Если эта функция включена, тональный сигнал доступа будет слышен из домофона, когда начнется контрольное прослушивание помещения с патентованного телефона.

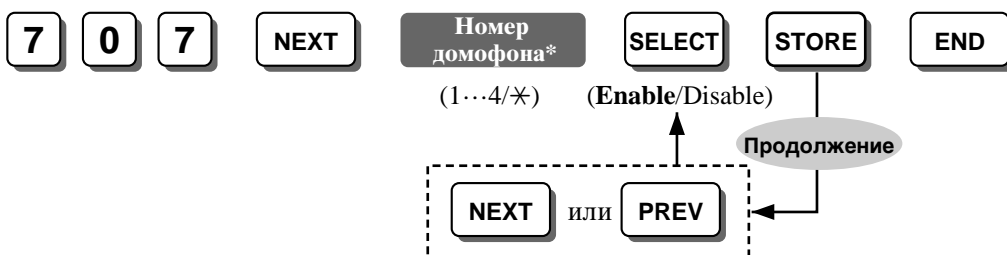

* Номер домофона: 1-4/* (все домофоны).

По умолчанию Все домофоны – Enable [Включено].



- Ссылка на функцию
Раздел 3 “Функции”
Doorphone Call.
Room Monitor.

[708] Продолжительность звонковой сигнализации домофона

Устанавливается продолжительность звонковой сигнализации при выполнении вызова по внутренней связи с домофона.

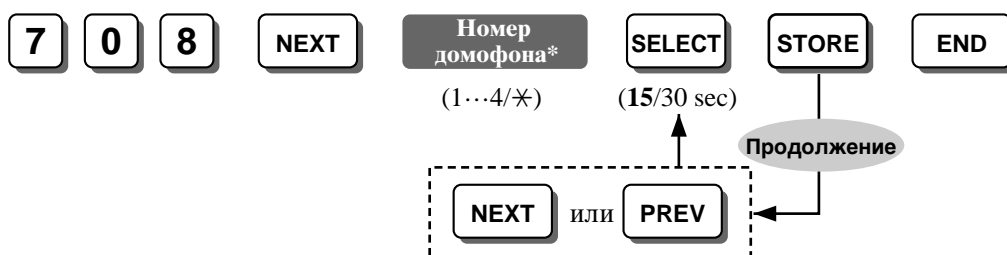

* Номер домофона: 1-4/* (все домофоны).

По умолчанию Все домофоны – 15 sec [15 секунд].



- Ссылка на функцию
Раздел 3 “Функции”
Doorphone Call.

[709] Время, на которое отпирается дверь дверным отпирающим устройством

Устанавливается время срабатывания дверного отпирающего устройства. Дверь отпирается на назначенный отрезок времени.

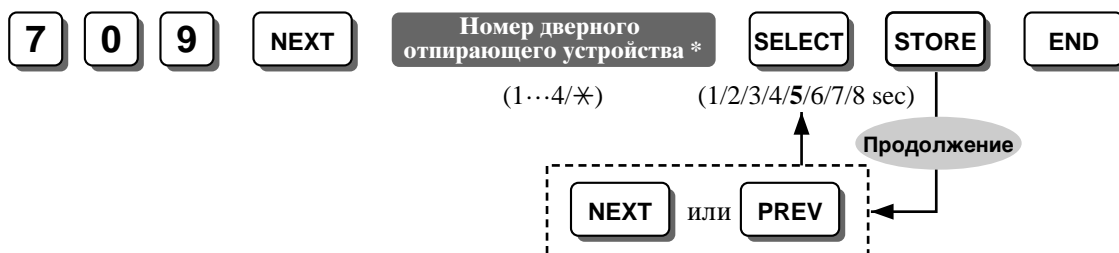

* Номер дверного отпирающего устройства: 1-4/* (Все дверные отпирающие устройства).

По умолчанию Все дверные отпирающие устройства – 5 sec [5 секунд].



- Ссылка на функцию
Раздел 3 “Функции”
Door Opener.

[800] Коммуникационные параметры последовательного интерфейса RS-232C системы детализированной регистрации сообщений станции (SMDR)

Назначаются коммуникационные параметры для последовательного интерфейса (RS-232C).

NL-Code (Код новой строки): выбирается код для Вашего принтера или персонального компьютера. Если Ваш принтер или персональный компьютер обеспечивают автоматический перевод строки возвратом каретки, выберите установку “CR” (“Возврат каретки”), если не обеспечивает – выберите установку “CR+LF” (“Возврат каретки + перевод строки”).

Baud Rate (Скорость передачи в бодах): код скорости передачи в бодах показывает скорость передачи данных от системы на принтер или персональный компьютер.

Word Length (Длина слова): код длины слова показывает количество битов, составляющих слово.

Parity (Контроль по четности): код контроля по четности показывает, какой вид контроля по четности используется для обнаружения ошибки в строке битов, составляющих символ. Сделайте свой выбор в зависимости от требований Вашего принтера или персонального компьютера.

Stop Bit (Стоповый бит): код стопового бита показывает конец строки битов, составляющих символ. Выберите значение в зависимости от требований Вашего принтера или персонального компьютера.



*1 CR+LF (Возврат каретки + перевод строки)/CR (Возврат каретки).

*2 Выберите “None” (“Нет”), когда для принтера не требуется функция контроля ошибок.

По умолчанию	NL-Code	Baud rate	Word length	Parity	Stop bit length
	CR+LF	9600 B [9600 бод]	8 bits [8 битов]	Mark [Маркер]	1 bit [1 бит]



- Для возврата в предыдущий режим нажмите PREV (Назад) вместо NEXT (Далее).
- Следующие комбинации недействительны:

Контроль по четности	Длина слова	Длина стопового бита
Mark (Маркер)	8	2
Space (Пробел)	8	1
Space (Пробел)	8	2

При выборе одной из вышеуказанных недействительных комбинаций прозвучит тональный сигнал оповещения.



- Ссылка на функцию
Раздел 3 “Функции”
Station Message Detail Recording (SMDR).

[801] Параметры системы детализированной регистрации сообщений станции (SMDR)

Назначаются следующие 2 кода печати, по которым сличаются выходные данные системы детализированной регистрации сообщений станции (SMDR) с форматом бумаги, используемой в принтере.

Page Length (Длина страницы): определяется число строк на странице.

Skip Perf (Переход к началу следующей страницы): определяется число строк, которые пропускаются в конце каждой страницы.



По умолчанию Длина страницы – 66 строк.
Пропустить перфорацию – 0 строк.



- Длина страницы должна быть по крайней мере на 4 строки больше длины перехода к началу следующей страницы.
- Для исправления введенных неправильных данных нажмите кнопку CLEAR (Сброс) и введите новые данные.



- Ссылка на функцию
Раздел 3 “Функции”
Station Message Detail Recording (SMDR).

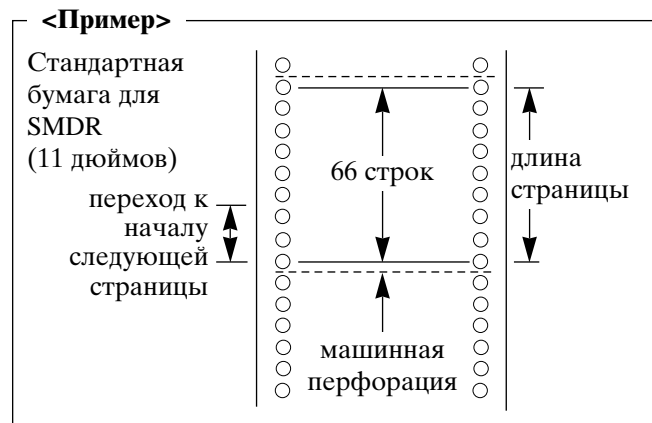

[802] Выбор входящего/исходящего вызова для распечатки протокола

Определяется, по каким вызовам будет производиться распечатка данных системой детализированной регистрации сообщений станции (SMDR).



*1 Исходящие вызовы: On (распечатка по всем вызовам)/Off (распечатки нет)/Toll (только по междугородным вызовам)

*2 Входящие вызовы: On (распечатка по всем вызовам)/Off (распечатки нет)

По умолчанию Исходящие вызовы/входящие вызовы – On.



- Если выбрана установка “Outgoing; Toll” (“Исходящие вызовы; распечатка только по междугородным вызовам”), разрешаются и распечатываются только те вызовы, которые проверяются по программам [302]-[305] “Ограничение по оплате междугородных переговоров – коды отказа для классов обслуживания 2-5”.



- Ссылка на функцию
Раздел 3 “Функции”
Station Message Detail Recording (SMDR).

[803] *Распечатка скрытых номеров ускоренного набора / сенсорного набора номера*

Выбирается режим распечатки скрытых набираемых номеров, которые были сохранены в памяти по программе [001] “Ввод номеров системного ускоренного набора” и/или в качестве номеров сенсорного набора, либо выбирается режим их нераспечатки системой детализированной регистрации сообщений станции (SMDR) даже несмотря на то, что скрытые набираемые номера не выводятся на жидкокристаллический дисплей.



(No Printing/Printing)

По умолчанию No printing [Распечатки нет].



- Ссылка на функцию
Раздел 3 “Функции”
Secret Dialing.
Station Message Detail Recording (SMDR).

[804] *Вывод на печать системных данных*

Запускается и прекращается распечатка назначенных данных. Распечатывается все или специально выделенные области данных системного программирования. Эти области следующие.

All Para (Все параметры): распечатываются все данные.

System Para (Системные параметры): распечатываются все данные, за исключением 4 нижеследующих параметров.

CO Para (Параметры внешних линий): распечатываются данные программ [400]-[403] и [405]-[424].

Ext Para (Параметры добавочных телефонов): если добавочный телефон является патентованным, будут распечатываться данные программ [102], [516], [600]-[613] и [615]. Также будут распечатываться данные, назначенные кнопкам программируемых функций (PF) и кнопкам внешних линий (CO). Если добавочный телефон является одноканальным, будут распечатываться данные программ [102], [516], [600]-[614]. Также будут распечатываться назначенные номера персонального ускоренного набора.

DSS Para (Параметры прямого выбора станции): распечатываются данные, назначенные кнопкам прямого выбора станции (DSS) и кнопкам программируемых функций (PF) на пульте DSS.

Speed Dial (Номера ускоренного набора): распечатываются номера системного ускоренного набора (00-99), назначенные по программе [001].

Stop Output (Прекращение распечатки): распечатка прекращается.

<Выбор всех параметров, системных параметров, номеров укоренного набора и/или прекращения распечатки.>

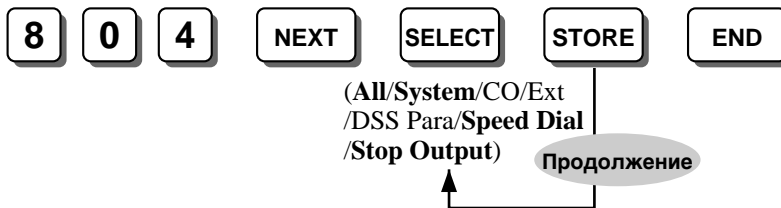

<Выбор параметров внешних линии (CO).>



<Выбор параметров добавочных телефонов.>

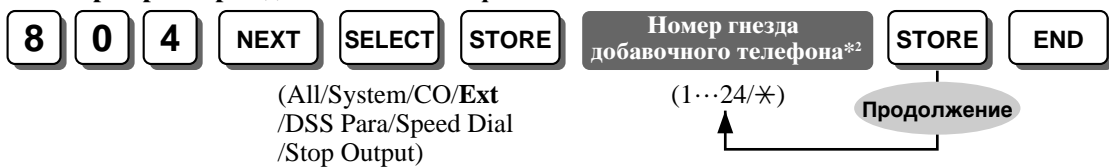

<Выбор параметров прямого выбора станции (DSS).>



1 Номер внешней линии (CO): 1-6/ (все внешние линии).

2 Номер гнезда добавочного телефона: 01-24/ (все гнезда добавочных телефонов).

3 Номер пульта прямого выбора станции (DSS): 1-2/ (номера обоих пультов DSS).



• Эта программа не включает в свой состав программу [999] “Сброс системных данных”.



• Ссылка на функцию
Раздел 3 “Функции”
Station Message Detail Recording (SMDR).

4.2 Системное программирование [805], [998]

[805] Выбор режима распечатки кода счета системой детализированной регистрации сообщений станции (SMDR)

Выбирается распечатка кода счета, сохраненного в памяти по программе [310] “Коды счета”, или распечатка только индекса кода счета системой детализированной регистрации сообщений станции (SMDR).

8 **0** **5** **NEXT** **SELECT** **STORE** **END**
(CODE/INDEX)

По умолчанию CODE [Код].



- Ссылка на функцию
Раздел 3 “Функции”
Account Code Entry.
Station Message Detail Recording (SMDR).

[998] Версия постоянного запоминающего устройства (ПЗУ)

Подтверждается версия постоянного запоминающего устройства (ПЗУ).

9 **9** **8** **NEXT** **END**

Пример данных на дисплее:

<u>У501С</u>	<u>98xxxx</u> (RU)
Версия	Дата

[999] Сброс системных данных

Все или специально выделенные области текущих назначенных данных переустанавливаются на значения по умолчанию. Эти области следующие.

All Para (Все параметры): переустанавливаются на значения по умолчанию все данные.

System Para (Системные параметры): переустанавливаются на значения по умолчанию все данные, за исключением 4 нижеследующих параметров.

CO Para (Параметры внешних линий): переустанавливаются на значения по умолчанию данные программ [400]-[403] и [405]-[424] индивидуально для каждой внешней линии (CO).

Ext Para (Параметры добавочных телефонов): переустанавливаются на значения по умолчанию данные программ [102], [516] и [600]-[615] индивидуально для каждого добавочного телефона.

DSS Para (Параметры прямого выбора станции): производится сброс данных, назначенных кнопкам прямого выбора станции (DSS) и кнопкам программируемых функций (PF) на пульте DSS.

Speed Dial (Номера ускоренного набора): производится сброс номеров системного ускоренного набора (00-99), назначенных по программе [001].

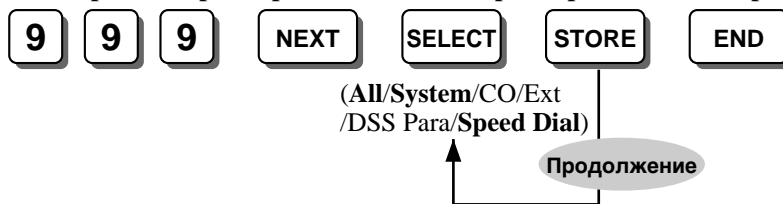
<Выбор всех параметров, системных параметров и/или номеров укоренного набора.>**<Выбор параметров внешних линий (CO).>****<Выбор добавочных телефонов.>****<Выбор параметров прямого выбора станции (DSS).>**

1 Номер внешней линии (CO): 1-6/ (все внешние линии).

2 Номер гнезда добавочного телефона: 01-24/ (все гнезда добавочных телефонов).

3 Номер пульта прямого выбора станции (DSS): 1-2/ (номера обоих пультов DSS).



• Эта программа и [804] “Вывод на печать системных данных” не входят в состав.

• Ссылка на функцию
Раздел 3 “Функции”
System Data Default Set.

Раздел 5

Приложение

5.1 Значения установок по умолчанию

Адрес	Программа	Значение по умолчанию
[000]	Установка даты и времени	'98 Jan. 1 Thu 12:00 AM [1998 г., 1 января, четверг, 12 час. 00 мин.]
[001]	Ввод номеров системного ускоренного набора	В памяти не хранятся
[002]	Системный пароль	1234
[003]	Назначение порта для пульта прямого выбора станции (DSS)	Все пульты DSS – Disable [Отключено (В памяти не хранятся)]
[004]	Назначение спаренного телефона для пульта прямого выбора станции (DSS)	DSS 1 – Disable [Отключено], DSS 2 – Disable [Отключено]
[005]	Сенсорное переключение вызова с помощью кнопки прямого выбора станции (DSS)	With Transfer [С переключением]
[006]	Способ переключения режимов программируемого по времени обслуживания (переключения режимов дневной/ночной/обеденный перерыв)	Manual [Ручной]
[007]	Время начала программируемого по времени обслуживания (режимов дневной/ночной/обеденный перерыв)	Everyday day of week — Day – 9:00 AM/Night – 5:00 PM/Lunch-S – None/Lunch-E – None [Каждый день недели – Дневной – 9 час. 00 мин. AM/Ночной – 5 час. 00 мин. PM/Обед-Н (начало) – Нет/Обед-О (окончание) – Нет].
[008]	Назначение оператора	Jack-01 [Гнездо-01]
[009]	Назначение добавочного номера	Гнезда от 01 до 24 – добавочные телефоны от 101 до 124
[010]	Выбор режима индикации времени на дисплее	12 HOUR [12-часовой режим]
[100]	Установка группы поиска свободной станции	Все группы добавочных телефонов – Disable [Отключено]
[101]	Вид поиска свободной станции	Все группы добавочных телефонов – Terminate [Конечный]
[102]	Порт голосовой почты	Все гнезда добавочных телефонов – Disable [Отключено]
[103]	Интеграция тональных сигналов стандарта DTMF	Disable [Отключено]
[104]	Выбор режима удержания вызова	Hold-1 [Удержание-1]
[105]	Тональный сигнал конференц-связи	Enable [Включено]
[106]	Тональный сигнал доступа к внешнему пейджингу	Enable [Включено]
[107]	Проверка ресиверов тональных сигналов стандарта DTMF	Все ресиверы сигналов DTMF – Enable [Включено]

5.1 Значения установок по умолчанию

Адрес	Программа	Значение по умолчанию
[108]	Режим сброса линии для добавочного телефона, установленного в режим блокировки станции	Disable [Отключено]
[109]	Назначение индикатора внешней линии (CO)	Enable [Включено]
[110]	Режим кнопки FLASH (Сброс линии)	MODE 1 [Режим 1]
[111]	Выбор музыкального источника для режима удержания вызова	Internal [Внутренний]
[112]	Режим индикации пульта прямого выбора станции (DSS)	Enable [Включено]
[113]	Повтор автоматического дозвонивания по номеру	10 times [10 раз]
[114]	Временной интервал между автоматическими дозвониваниями по номеру	60 sec [60 секунд]
[115]	Выбор схемы формирования вызывного звонкового сигнала добавочного телефона	Double [Двойной]
[116]	Выбор схемы конференц-связи	5-party C-2 E-5 [не более 2 внешних абонентов в сеансе 5-абонентской конференц-связи]
[117]	Тональный сигнал перехвата вызова	Enable [Включено]
[118]	Ограничение набора в импульсном режиме	Enable [Включено]
[119]	Повторный набор номера после перехода с импульсного на тональный режим набора	Disable [Отключено]
[120]	Частота звонкового сигнала	25 Hz [25 Гц]
[121]	Выбор номера автоматического доступа к внешней линии (CO)	9
[122]	Автоматическое чередование доступа к внешней линии (CO)	Disable [Отключено]
[123]	Отношение прерывания	MODE 2 [Режим 2]
[124]	Выбор режима звонковой сигнализации одноканального телефона	MODE 1 [Режим 1]
[125]	Проверка * и # на срабатывание при ограничении по оплате междугородных переговоров	Enable [Включено]
[200]	Время повторного звонка удерживаемого вызова	30 sec [30 секунд]
[201]	Время аннулирования переключения вызова	30 sec [30 секунд]
[202]	Время начала пересылки вызова	15 sec delay [С задержкой в 15 секунд]

5.1 Значения установок по умолчанию

Адрес	Программа	Значение по умолчанию
[203]	Время задержки набора с захватом номера	3 sec [3 секунды]
[204]	Время начала отсчета продолжительности вызова	10 sec after dial [Через 10 секунд после набора номера]
[205]	Предельная продолжительность вызова между двумя внешними линиями (CO)	10 min [10 минут]
[206]	Время начала набора номера	0 ms [0 миллисекунд]
[207]	Выбор временного диапазона для сброса линии рычагом переключения	MODE 4 [Режим 4]
[208]	Межцифровая пауза	10 sec [10 секунд]
[210]	Длительность посылки тонального сигнала стандарта DTMF	MODE 1 [Режим 1]
[211]	Разъединение при отсутствии набора номера	Disable [Отключено]
[212]	Предельная продолжительность вызова по внешней линии (CO)	10 min [10 минут]
[213]	Обнаружение прекращения посылки звонковых сигналов	6 sec [6 секунд]
[300]	Назначение кода носителя	Все коды – В памяти не хранятся
[301]	Ограничение по оплате междугородных переговоров – класс ограничения для системного ускоренного набора номера	Boundary Class-1 [Класс ограничения-1]
[302]-[305]	Ограничение по оплате междугородных переговоров – коды отказа для классов обслуживания 2-5	Все коды – В памяти не хранятся
[306]	Ограничение по оплате междугородных переговоров – коды исключения	Все коды – В памяти не хранятся
[309]	Установка номеров экстренного вызова	Все коды – В памяти не хранятся
[310]	Коды счета	Все коды – В памяти не хранятся
[311]	Коды автоматического ввода паузы	Все коды – В памяти не хранятся
[312]	Ограничение по оплате междугородных переговоров – класс ограничения для заблокированной станции	Disable [Отключено]
[400]	Назначение подключения внешней линии (CO)	Все внешние линии (CO) – Connect (Подключено)
[401]	Режим набора номера	Все внешние линии (CO) – Pulse Mode [Импульсный режим]
[402]	Выбор частоты следования импульсов	Все внешние линии (CO) – Low Speed [Низкая частота]
[403]	Коды доступа к главной учрежденческой телефонной станции (PBX)	Все внешние линии (CO) – В памяти не хранятся

5.1 Значения установок по умолчанию

Адрес	Программа	Значение по умолчанию
[404]	Назначение группы внешних линий (CO)	CO 1 – группа GR-1; CO 2 – группа GR-2; CO 3 – группа GR-3; CO 4 – группа GR-4; CO 5 – группа GR-5; CO 6 – группа GR-6;
[405]-[407]	Назначение гибкого режима набора внешних номеров – дневной/ночной/обеденный перерыв	Все внешние линии (CO) – все гнезда добавочных телефонов – Enable [Включено] – дневной/ночной/обеденный перерыв
[408]-[410]	Назначение гибкого режима звонковых вызовов – дневной/ночной/обеденный перерыв	Все внешние линии (CO) – все гнезда добавочных телефонов – Enable [Включено] – дневной/ночной/обеденный перерыв
[411]-[413]	Назначение времени задержки звонковых вызовов – дневной/ночной/обеденный перерыв	Все внешние линии (CO) – все гнезда добавочных телефонов – Immdtly (Immediately) [Немедленно] – дневной/ночной/обеденный перерыв
[414]-[416]	Режим внешней линии (CO) – дневной/ночной/обеденный перерыв	Все внешние линии (CO) – Normal [Нормальный] – дневной/ночной/обеденный перерыв
[417]	Длительность паузы	Все внешние линии (CO) – 1.5 sec [1,5 секунды]
[418]	Время сброса линии	Все внешние линии (CO) – 600 ms [600 миллисекунд]
[419]	Назначение автоматически захватываемой внешней линии (CO)	Все внешние линии (CO) – Enable [Включено]
[420]	Сигнал контроля за выполняющим вызов абонентом (CPC)	Все внешние линии (CO) – 42 (350 ms) [(42) 350 миллисекунд]
[421]	Обнаружение сигнала контроля за выполняющим вызов абонентом (CPC) для исходящих вызовов	Все внешние линии (CO) – Disable [Отключено]
[422]	Время разъединения	Все внешние линии (CO) – 1.5 sec [1,5 секунды]
[423]	Выбор схемы формирования вызывного звонкового сигнала от внешней линии (CO)	Все внешние линии (CO) – Single [Одинарный]
[424]	Назначение канала обнаружения сигнала изменения полярности	Все внешние линии (CO) – Disable [Отключено]
[500]	Выбор режима набора номера для маршрутизации входящих вызовов при прямом доступе в систему (DISA)	Without AA [Без автооператора]
[501]	Встроенный автооператор прямого доступа в систему (DISA)	Все номера автооператора – в памяти не хранятся
[502]	Выбор режима для исходящего сообщения (OGM)	MODE 1 [Режим 1]
[503]	Подключение факсимильной связи	Disable [Отключено]
[504]	Время задержки ответа при прямом доступе в систему (DISA)	3 sec [3 секунды]
[505]	Время ожидания после исходящего сообщения (OGM) при прямом доступе в систему (DISA)	5 sec [5 секунд]

5.1 Значения установок по умолчанию

Адрес	Программа	Значение по умолчанию
[506]	Режим прямого доступа в систему (DISA) в случае занятости	Disconnect [Разъединение]
[507]	Режим перемаршрутизации при прямом доступе в систему (DISA)	Intercept [Перемаршрутизация]
[508]	Вызывное время до перемаршрутизации при прямом доступе в систему (DISA)	20 sec [20 секунд]
[509]	Вызывное время после перемаршрутизации при прямом доступе в систему (DISA)	20 sec [20 секунд]
[510]	Режим “нет набора номера” при прямом доступе в систему (DISA)	DISA 1 и DISA 2 – Intercept [Перемаршрутизация]
[511]	Категория защиты при прямом доступе в систему (DISA)	Trunk Security [Защита соединительной линии]
[512]	Защитные коды прямого доступа в систему (DISA)	CODE-01 [Код-01] = 0000 / CODE-02 [Код-02] = 0000 CODE-03 [Код-03] = 0000 / CODE-04 [Код-04] = 0000
[513]	Обнаружение циклического тонального сигнала	4 Times [4 раза]
[514]	Обнаружение тонального сигнала факсимильного вызова	1 Time [1 раз]
[515]	Время перемаршрутизации для внутреннего прямого доступа в систему (DISA)	3 sec [3 секунды]
[516]	Назначение режима приема входящих вызовов при прямом доступе в систему (DISA)	Все гнезда добавочных телефонов – Enable [Включено]
[517]	Время ожидания автооператора прямого доступа в систему (DISA)	2 sec [2 секунды]
[518]	Выбор тонального сигнала прямого доступа к системе (DISA), посылаемого после ввода защитного кода	Enable [Включено]
[519]	Время молчания до отправки исходящего сообщения (OGM) при прямом доступе в систему (DISA)	0 sec [0 секунд]
[520]	Группа равномерного распределения вызовов (UCD)	Group-1 [Группа номер-1]
[521]	Время ожидания в группе равномерного распределения вызовов (UCD) в случае занятости	10 min [10 минут]
[522]	Временной интервал между посылками исходящего сообщения (OGM) при равномерном распределении вызовов (UCD)	1 min [1 минута]
[523]	Режим равномерного распределения вызовов (UCD) в случае занятости	Intercept [Перемаршрутизация]

5.1 Значения установок по умолчанию

Адрес	Программа	Значение по умолчанию
[524]	Режим перемаршрутизации при равномерном распределении вызовов (UCD)	Intercept [Перемаршрутизация]
[525]	Вызывное время до перемаршрутизации при равномерном распределении вызовов (UCD)	20 sec [20 секунд]
[526]	Вызывное время после перемаршрутизации при равномерном распределении вызовов (UCD)	20 sec [20 секунд]
[600]	Назначение группы добавочных телефонов	Все номера гнезд добавочных телефонов – EXT GRP-1 [Группа добавочных телефонов номер-1]
[601]-[603]	Ограничение по оплате междугородных переговоров – назначение класса обслуживания для режимов дневной/ночной/обеденный перерыв	Все номера гнезд добавочных телефонов – COS-1 [Класс обслуживания-1] – дневной/ночной/обеденный перерыв
[604]	Установка названия добавочного телефона	Все гнезда добавочных телефонов – в памяти не хранятся
[605]	Режим ввода кода счета	Все номера гнезд добавочных телефонов – Option [Необязательный]
[606]	Переключение вызова на внешнюю линию (CO)	Все гнезда добавочных телефонов – Disable [Отключено]
[607]	Пересылка вызова во внешнюю линию (CO)	Все гнезда добавочных телефонов – Disable [Отключено]
[608]	Администраторская отмена занятости	Все номера гнезд добавочных телефонов – Disable [Отключено]
[609]	Отмена режима “Не беспокоить” (DND)	Все номера гнезд добавочных телефонов – Disable [Отключено]
[610]	Подключение параллельного телефона	Все номера гнезд добавочных телефонов – Disable [Отключено]
[611]	Добавочный номер телефонного автоответчика	Все гнезда добавочных телефонов – Disable [Отключено]
[612]	Назначение контрольного прослушивания помещения	Все гнезда добавочных телефонов – Disable [Отключено]
[613]	Выбор предельной продолжительности вызова по внешней линии (CO)	Все гнезда добавочных телефонов – Disable [Отключено]
[614]	Обнаружение внутренних импульсных сигналов	Все гнезда добавочных телефонов – Enable [Включено]
[615]	Назначение языка для жидкокристаллического дисплея	English [Английский]
[616]	Назначение дополнительного имени на Русском языке	Все гнезда добавочных телефонов – в памяти не хранятся

5.1 Значения установок по умолчанию

Адрес	Программа	Значение по умолчанию
[700]-[702]	Назначение режима приема домофонного вызова – дневной/ночной/обеденный перерыв	Все домофоны – все гнезда добавочных телефонов – Enable [Включено] – дневной/ночной/обеденный перерыв
[703]-[705]	Назначение режима доступа к дверному отпирающему устройству – дневной/ночной/обеденный перерыв	Все дверные отпирающие устройства – все гнезда добавочных телефонов – Disable [Отключено] – дневной/ночной/обеденный перерыв
[706]	Выбор схемы формирования звонкового/тонального сигнала домофона	Все домофоны – Triple [Тройной]
[707]	Выбор тонального сигнала доступа к домофону	Все домофоны – Enable [Включено]
[708]	Продолжительность звонковой сигнализации домофона	Все домофоны – 15 sec [15 секунд]
[709]	Время, на которое отпирается дверь дверным отпирающим устройством	Все дверные отпирающие устройства – 5 sec [5 секунд].
[800]	Коммуникационные параметры последовательного интерфейса RS-232C системы детализированной регистрации сообщений станции (SMDR)	NL-Code [Код новой строки] = CR+LF [Возврат каретки + Новая строка]; Baud rate [Скорость передачи в бодах] = 9600 B [9600 бод]; Word length [Длина слова] = 8 Bits [8 Битов]; Parity [Контроль по четности] = Mark [Маркер]; Stop bit length [Длина стопового бита] = 1 bit [1 бит]
[801]	Параметры системы детализированной регистрации сообщений станции (SMDR)	Page length [Длина страницы] – 66 строк; Skip perforation [Переход к началу следующей страницы] – 0 строк
[802]	Выбор входящего/исходящего вызова для распечатки протокола	Исходящие вызовы – On; входящие вызовы – On
[803]	Распечатка скрытых номеров ускоренного набора/сенсорного набора номера	No printing [Распечатки нет]
[805]	Выбор режима распечатки кода счета системой детализированной регистрации сообщений станции (SMDR)	CODE [Код]

5.2 Технические характеристики

Емкость системы	KX-TA308	Внешние линии (CO): не более 3 (не более 6 с платой расширения на 3 внешние линии (CO) и 8 добавочных телефонов). Добавочные телефоны: не более 8 (не более 24 с платой расширения на 3 внешние (CO) линии и 8 добавочных телефонов и платой SLT на 8 телефонов).
	KX-TA616	Внешние линии (CO): не более 6. Добавочные телефоны: не более 16 (не более 24 с платой расширения на 8 добавочных телефонов).
Способ управления	Центральный процессор: 16-битовый центральный процессор. Управляющее постоянное запоминающее устройство: 4 Мбайт, управляющее оперативное запоминающее устройство: 512 Кбайт.	
Коммутация	Пространственная коммутация координатным переключателем типа CMOS.	
Источники электропитания:	Основной: 110-240 В переменного тока, 50/60 Гц (1,0-0,5 А). Вспомогательный : сетевое напряжение (+5 В, +26 В).	
Режим набора номера	Импульсный набор (DP): 10 импульсов в секунду, 20 импульсов в секунду. Тональный набор (DTMF), DTMF-DP.	
Число каналов внутренней связи	4	
Разъемы	Для внешних линий (CO): 2-контактный модульный разъем (RJ11). Для добавочных телефонов/домофонов: 4-контактный модульный разъем. Для пейджера/музыкального источника: штекер EIAJ RC-6701 А двухконтактный, диаметром 3,5 мм.	
Соединительный кабель для добавочных телефонов	KX-T7320/KX-T7330/KX-T7350/ KX-T7020/KX-T7030/KX-T7033/ KX-T7050/KX-T7055/KX-T7130 2-парный провод (Т, R, Н, L). Одноканальные телефоны 1-парный провод (Т, R).	
SMDR (Детализированная регистрация сообщений станции)	Интерфейс : последовательный интерфейс (RS-232C) (D-SUB, 9-контактный). Выходное устройство: принтер. Детализированная регистрация: дата, время, номер добавочного телефона, номер внешней линии (CO), набранный номер, продолжительность вызова, код счета.	

5.2 Технические характеристики

Предельное сопротивление шлейфа станции	КХ-Т7320/КХ-Т7330/КХ-Т7350/ КХ-Т7020/КХ-Т7030/КХ-Т7033/ КХ-Т7050/КХ-Т7055/КХ-Т7130 40 ом. Одноканальные телефоны 600 ом, включая аппарат. Домофоны 20 ом.
Минимальное сопротивление утечки	15000 ом.
Максимальное число приборных щитков станций на одну линию	1 для КХ-Т7320/КХ-Т7330/КХ-Т7350/КХ-Т7020/КХ-Т7030/ КХ-Т7033/КХ-Т7050/КХ-Т7055/КХ-Т7130 или одноканального телефона. 2 для параллельного подключения патентованного телефона и одноканального телефона.
Напряжение звонкового сигнала	Эффективное значение 80 В при частоте 25 Гц в зависимости от звонковой нагрузки.
Предельное сопротивление шлейфа центральной телефонной станции	1600 ом максимально.
Требования по условиям окружающей среды	Температура 0-40°C, относительная влажность 10-90%.
Временной диапазон сброса линии рычагом переключения	80-1000 миллисекунд.

5.2 *Технические характеристики*

Линии, платы, оборудование станций

Наименование	Макс. количество
Рабочий блок	1
Внешние линии (СО)	6
Гнезда добавочных телефонов	24
Абонентские терминалы	40
Плата расширения на 3 внешние линии (СО) и 8 добавочных телефонов	1 (только для КХ-ТА308)
Плата расширения на 8 одноканальных телефонов	1
Плата исходящего сообщения/обнаружения факсимильного вызова	1
Плата домофона/дверного отпирающего устройства	1
Домофоны	4
Дверные отпирающие устройства	4
Внешний пейджер	1
Внешний музыкальный источник	1
Пульты прямого выбора станции (DSS)	2

Системные данные

Наименование	Макс. количество
Номер оператора	1
Номера системного ускоренного набора	100
Номера сенсорного набора	24 на добавочный телефон (патентованный телефонный аппарат)
Номера персонального ускоренного набора	10
Зоны ожидания для вызовов	10
Сообщения об отсутствии	6
Классы ограничения по оплате междугородных переговоров	5
Группы добавочных телефонов	8
Ожидающие сообщения	8 на добавочный телефон

Раздел 6

Поиск и устранение неисправностей

6.1 Во время установки

ПРОБЛЕМА	ВЕРОЯТНАЯ ПРИЧИНА	ВОЗМОЖНОЕ РЕШЕНИЕ
Добавочный телефон не работает.	Неисправна печатная схемная плата (плата расширения). Неисправно соединение между системой и добавочным телефоном. Подключен телефон с реле А-А1. Неисправен добавочный телефон.	Замените печатную схемную плату на другую. Возьмите добавочный телефон и подключите его к тому же самому порту добавочного телефона, используя для этого короткий телефонный шнур. Если телефон не работает, необходимо исправить соединение между системой и добавочным телефоном. Используйте 2-проводной шнур. Установите переключатель реле А-А1 на телефоне в положение “OUT” или “OFF”. Возьмите добавочный телефон и подключите его к порту другого работающего добавочного телефона. Если телефон не работает, замените его.
Неправильная операция сброса.		Установите выключатель электропитания в положение “OFF” (“Выкл.”), а затем в положение “ON” (“Вкл.”).
Шум во время сеанса внешней пейджинговой связи.	Наведенный шум в проводе между системой и усилителем.	Используйте экранированный кабель в качестве соединительного провода между системой и усилителем. Рекомендуется использовать короткий экранированный кабель.
Искажение уровня громкости звука от внешнего музыкального источника.	Чрезмерно высокий входной уровень сигнала от внешнего музыкального источника.	Уменьшите выходной уровень внешнего музыкального источника с помощью регулятора громкости на музыкальном источнике.
Не функционирует ускоренный или сенсорный набор номера.	Неправильное программирование.	Введите номер доступа к внешней линии (9 или 0, 81-86) в программные установки.
Патентованный телефон, подключенный к одному из гнезд 01-08 или 09-16 не работает, но одноканальный телефон работает.	Гнездо добавочного телефона 01-08 (H, L) или 09-16 может быть накоротко замкнуто.	Установите выключатель электропитания в положение “OFF” (“Выкл.”). Восстановите короткозамкнутый участок и установите выключатель электропитания в положение “ON” (“Вкл.”).

6.2 Во время подключения

Соединение между системой и патентованным телефоном:

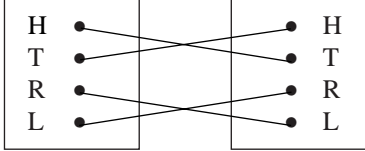
ПРИЧИНА	РЕШЕНИЕ
<p>T/R соединены с H/L.</p>  <p>КХ-ТА308 или КХ-ТА616 Добавочный телефон</p>	<p>Используйте правильный шнур (внутренние 2 провода для T/R, а внешние 2 провода для H/L).</p>

Соединение между системой и одноканальным телефоном:

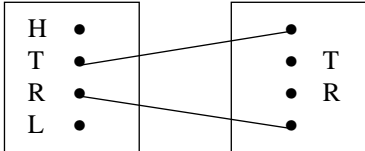
ПРИЧИНА	РЕШЕНИЕ
<p>T/R соединены с H/L.</p>  <p>КХ-ТА308 или КХ-ТА616 Добавочный телефон</p>	<p>Используйте правильный шнур (внутренние 2 провода для T/R).</p>

Соединение между системой и одноканальным телефоном, чувствительным к полярности:

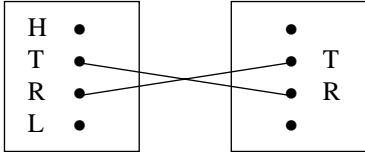
ПРИЧИНА	РЕШЕНИЕ
<p>“Т” соединен с “R”.</p>  <p>КХ-ТА308 или КХ-ТА616 Добавочный телефон</p>	<p>Измените полярность соединений T/R.</p>

Соединение между центральной телефонной станцией и системой:

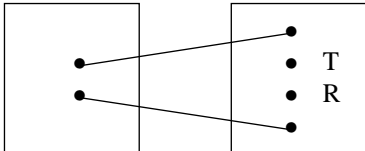
ПРИЧИНА	РЕШЕНИЕ
<p>Внешние линии подключены с H/L.</p>  <p>Внешняя линия КХ-ТА308 или КХ-ТА616</p>	<p>Переключите внешние линии (СО) на T/R с использованием 2-жильного провода.</p>

Вы можете набрать номер добавочного телефона?

Нет

Да

Вы можете набрать номер внешнего абонента по внешней линии (СО)?

Нет

6.3 Во время эксплуатации

ПРОБЛЕМА	ВЕРОЯТНАЯ ПРИЧИНА	ВОЗМОЖНОЕ РЕШЕНИЕ
При использовании громкоговорителя на патентованном телефоне КХ-Т7030, КХ-Т7130, КХ-Т7330 или КХ-Т7033 ничего не слышно.	Переключатель HANDSET/HEADSET (Микротелефонная трубка/Головной телефон) телефона КХ-Т7030, КХ-Т7130, КХ-Т7330 или КХ-Т7033 установлен в положение “HEADSET”.	Когда не используется головной телефон, установите переключатель HANDSET/HEADSET (Микротелефонная трубка/Головной телефон) в положение HANDSET.
Аппарат не звонит.	Переключатель уровня громкости установлен в положение “OFF” (“Выкл.”).	Установите переключатель в положение “HIGH” (“Высокий”), “LOW” (“Низкий”).
Во время перебоя в электропитании не работает добавочный телефон, подключенный к гнезду 01 или 09.	К гнезду подключен патентованный телефон.	Отсоедините патентованный телефон и подключите одноканальный телефон.
Невозможно сделать внешний вызов.	На патентованном телефоне отсутствует соответствующая кнопка внешней линии (CO).	Запрограммируйте кнопку внешней линии (CO). См. “Назначение универсальной кнопки” (☞ Инструкция по эксплуатации, 1.2 “Установки абонентского телефона” – “Выбор функций кнопок телефона”).
Пользователь одноканального телефона с дисковым номеронабирателем не может выполнить вызов.	Может быть неисправен ресивер сигналов DTMF.	<ol style="list-style-type: none"> 1. Выберите установку “Enable” [“Включено”] для ресивера 1 сигналов DTMF и установку “Disable” [“Отключено”] для ресивера 2 сигналов DTMF по программе [107]. 2. Выполните вызов, используя одноканальный телефон с дисковым номеронабирателем, подключенный к одному из гнезд добавочных телефонов 01-08. 3. Если Вы не можете выполнить вызов, то проблема может быть вызвана ресивером 1 сигналов DTMF. Если вызов невозможно выполнить, переходите к операции 4. 4. Проверьте ресивер 2 сигналов DTMF. Выберите установку “Disable” [“Отключено”] для ресивера 1 сигналов DTMF и установку “Enable” [“Включено”] для ресивера 2 сигналов DTMF по программе [107] и попробуйте выполнить другой вызов. Если Вы не можете выполнить вызов, то проблема может быть вызвана ресивером 2 сигналов DTMF. Если вызов невозможно выполнить, переходите к операции 5. 5. Тем же способом проверьте другие 4 ресивера сигналов DTMF. Руководствуйтесь программой [107].

Раздел 7

Таблицы программирования

[000] Установка даты и времени							
	Год (00 – 99)	Месяц (Jan. – Dec.) [янв. – дек.]	Число (1 – 31)	День недели (Sun – Sat) [Вс – Сб]	Часы (1 – 12)	Минуты (00 – 59)	AM / PM
По умолчанию	'98 [1998]	Jan. [янв.]	1	Thu [Чт]	12	00	AM
Изменение							

[002] Системный пароль				
По умолчанию	Параметр: 4-значный, 0 – 9			
1	2	3	4	

	[003] Назначение порта для пульта прямого выбора станции (DSS)	[004] Назначение спаренного телефона для пульта прямого выбора станции (DSS)
Выбор	Гнездо пульта DSS номер (02...16)/Disable [Откл.]	Гнездо спаренного телефона номер (01...16)/ Disable [Откл.]
По умолчанию	Все: Disable [Откл.]	DSS 1 – Disable [Откл.] / DSS 2 – Disable [Откл.]
DSS 1		
DSS 2		

[005] Сенсорное переключение вызова с помощью кнопки прямого выбора станции (DSS)		
	По умолчанию	Выбор
With Transfer [С переключением]	✓	
Without Transfer [Без переключения]		

[006] Способ переключения режимов программируемого по времени обслуживания (переключения режимов дневной/ночной/обеденный перерыв)		
	По умолчанию	Выбор
Manually [Вручную]	✓	
Automatically [Автоматически]		

[007] Время начала программируемого по времени обслуживания (режимов дневной/ночной/обеденный перерыв)									
	По умолчанию	Изменение							
	Ежедневно	Ежедневно	Вс	Пн	Вт	Ср	Чт	Пт	Сб
Day [Дневной]	9:00 AM								
Night [Ночной]	5:00 PM								
Lunch-S [Обед-Н]	None [Нет]								
Lunch-E [Обед-О]	None [Нет]								

[008] Назначение оператора		
	По умолчанию	Номер гнезда
Оператор	Jack-01 [Гнездо-01]	

[010] Выбор режима индикации времени на дисплее		
	По умолчанию	Выбор
12 HOUR [12-часовой режим]	✓	
24 HOUR [24-часовой режим]		

[001] Ввод номеров системного ускоренного набора			
Номер системного ускоренного набора	Телефонный номер (не более 32 знаков)	Номер системного ускоренного набора	Телефонный номер (не более 32 знаков)
По умолчанию	Все: в памяти не хранятся		
00		40	
01		41	
02		42	
03		43	
04		44	
05		45	
06		46	
07		47	
08		48	
09		49	
10		50	
11		51	
12		52	
13		53	
14		54	
15		55	
16		56	
17		57	
18		58	
19		59	
20		60	
21		61	
22		62	
23		63	
24		64	
25		65	
26		66	
27		67	
28		68	
29		69	
30		70	
31		71	
32		72	
33		73	
34		74	
35		75	
36		76	
37		77	
38		78	
39		79	

(Продолжение)			
Номер системного ускоренного набора	Телефонный номер (не более 32 знаков)	Номер системного ускоренного набора	Телефонный номер (не более 32 знаков)
80		90	
81		91	
82		92	
83		93	
84		94	
85		95	
86		96	
87		97	
88		98	
89		99	

Номер гнезда добавочного телефона	[009] Назначение добавочного номера		[600] Назначение группы добавочных телефонов							
	Добавочные номера (100...199)		Номер группы добавочных телефонов (1...8)							
	По умолчанию	Изменение	По умолчанию: Все – Group 1 [Группа 1]							
			1	2	3	4	5	6	7	8
01	101									
02	102									
03	103									
04	104									
05	105									
06	106									
07	107									
08	108									
09	109									
10	110									
11	111									
12	112									
13	113									
14	114									
15	115									
16	116									
17	117									
18	118									
19	119									
20	120									
21	121									
22	122									
23	123									
24	124									
*										

7

Таблицы программирования

	[604] Установка названия добавочного телефона	[616] Назначение дополнительного имени на Русском языке
Номер гнезда добавочного телефона	Название добавочного телефона (не более 10 знаков)	Название добавочного телефона (не более 10 знаков)
	По умолчанию – в памяти не хранятся	По умолчанию – в памяти не хранятся
01		
02		
03		
04		
05		
06		
07		
08		
09		
10		
11		
12		
13		
14		
15		
16		
17		
18		
19		
20		
21		
22		
23		
24		

[100] Установка группы поиска свободной станции										
Выбор	По умолчанию	Номер группы добавочных телефонов (1...8, *: все)								
	Все	1	2	3	4	5	6	7	8	*
Disable [Откл.]	✓									
Enable [Вкл.]										

[101] Вид поиска свободной станции										
Выбор	По умолчанию	Номер группы добавочных телефонов (1...8, *: все)								
	Все	1	2	3	4	5	6	7	8	*
Terminate [Конечный]	✓									
Circular [Круговой]										

[102] Порт голосовой почты						
Выбор	По умолчанию	Номер гнезда добавочного телефона (07, 08, 15, 16, *: все)				
	Все	07	08	15	16	*
Disable [Откл.]	✓					
Enable [Вкл.]						

	[103] Интеграция тональных сигналов стандарта DTMF		[104] Выбор режима удержания вызова			[105] Тональный сигнал конференц-связи		[106] Тональный сигнал доступа к внешнему пейджингу	
	Enable [Вкл.]	Disable [Откл.]	Hold-1 [Удержание-1]	Hold-2 [Удержание-2]	Hold-3 [Удержание-3]	Enable [Вкл.]	Disable [Откл.]	Enable [Вкл.]	Disable [Откл.]
По умолчанию		✓	✓			✓		✓	
Изменение									

[107] Проверка ресиверов тональных сигналов стандарта DTMF							
Выбор	По умолчанию	Номер ресивера сигналов DTMF (1...6)					
	Все	1	2	3	4	5	6
Disable [Откл.]							
Enable [Вкл.]	✓						

	[108] Режим сброса линии для добавочного телефона, установленного в режим блокировки станции		[109] Назначение индикатора внешней линии (CO)		[110] Режим кнопки FLASH (Сброс линии)		[111] Выбор музыкального источника для режима удержания вызова		
	Enable [Вкл.]	Disable [Откл.]	Enable [Вкл.]	Disable [Откл.]	MODE 1 [Режим 1]	MODE 2 [Режим 2]	Internal [Внутренний]	External [Внешний]	Tone [Тональный сигнал]
По умолчанию		✓	✓		✓		✓		
Изменение									

7 Таблицы программирования

	[112] Режим индикации пульта прямого выбора станции (DSS)		[113] Повтор автоматического дозвонивания по номеру				[114] Временной интервал между автоматическими дозвониваниями по номеру	
	Enable [Вкл.]	Disable [Откл.]	0 time [0 раз]	3 times [3 раза]	10 times [10 раз]	15 times [15 раз]	40 sec [40 секунд]	60 sec [60 секунд]
Выбор								
По умолчанию	✓				✓			✓
Изменение								

	[115] Выбор схемы формирования вызывного звонкового сигнала добавочного телефона			[116] Выбор схемы конференц-связи			
	Single [Одинарный]	Double [Двойной]	Triple [Тройной]	3-Party C-0 E-3	3-Party C-1 E-3	3-Party C-2 E-3	5-Party C-2 E-5
Выбор							
По умолчанию		✓					✓
Изменение							

	[117] Тональный сигнал перехвата вызова		[118] Ограничение набора в тональном режиме		[119] Повторный набор номера после перехода с импульсного на тональный режим набора		[120] Частота звонкового сигнала	
	Enable [Вкл.]	Disable [Откл.]	Enable [Вкл.]	Disable [Откл.]	Enable [Вкл.]	Disable [Откл.]	20 Hz [20 Гц]	25 Hz [25 Гц]
Выбор								
По умолчанию	✓		✓			✓		✓
Изменение								

	[121] Выбор номера автоматического доступа к внешней линии (CO)		[122] Автоматическое чередование доступа к внешней линии (CO)	
	0	9	Enable [Вкл.]	Disable [Откл.]
Выбор				
По умолчанию		✓		✓
Изменение				

	[123] Отношение прерывания		[124] Выбор режима звонковой сигнализации одноканального телефона		[125] Проверка * и # на срабатывание при ограничении по оплате междугородных переговоров	
	MODE 1 [Режим 1]	MODE 2 [Режим 2]	MODE 1 [Режим 1]	MODE 2 [Режим 2]	Enable [Вкл.]	Disable [Откл.]
Выбор						
По умолчанию		✓	✓		✓	
Изменение						

[200] Время повторного звонка удерживаемого вызова									
Выбор	30 sec [30 сек.]	1 min [1 мин.]	1.5 min [1,5 мин.]	2 min [2 мин.]	3 min [3 мин.]	4 min [4 мин.]	5 min [5 мин.]	6 min [6 мин.]	Disable [Откл.]
По умолчанию	✓								
Изменение									

7 Таблицы программирования

	[201] Время аннулирования переключения вызова				[202] Время начала пересылки вызова				[203] Время задержки набора с захватом номера			
	15 sec [15 сек.]	30 sec [30 сек.]	1 min [1 мин.]	2 min [2 мин.]	5 sec [5 сек.]	10 sec [10 сек.]	15 sec [15 сек.]	20 sec [20 сек.]	1 sec [1 сек.]	2 sec [2 сек.]	3 sec [3 сек.]	4 sec [4 сек.]
Выбор												
По умолчанию		✓					✓				✓	
Изменение												

[204] Время начала отсчета продолжительности вызова											
Выбор	5 sec [5 сек.]	10 sec [10 сек.]	15 sec [15 сек.]	20 sec [20 сек.]	25 sec [25 сек.]	30 sec [30 сек.]	35 sec [35 сек.]	40 sec [40 сек.]	45 sec [45 сек.]	50 sec [50 сек.]	Instantly [Мгновенно]
По умолчанию		✓									
Изменение											

	[205] Предельная продолжительность вызова между двумя внешними линиями (CO)	[206] Время начала набора номера						
	1...32 min [мин.]	0 ms [0 мс]	250 ms [250 мс]	500 ms [500 мс]	750 ms [750 мс]	1000 ms [1000 мс]	1250 ms [1250 мс]	1500 ms [1500 мс]
Выбор								
По умолчанию	10 min [10 мин.]	✓						
Изменение								

	[207] Выбор временного диапазона для сброса линии рычагом переключения					[208] Междигровая пауза		
	MODE 1 [Режим 1]	MODE 2 [Режим 2]	MODE 3 [Режим 3]	MODE 4 [Режим 4]	MODE 5 [Режим 5]	5 sec [5 сек.]	10 sec [10 сек.]	15 sec [15 сек.]
Выбор								
По умолчанию				✓			✓	
Изменение								

	[210] Длительность послышки тонального сигнала стандарта DTMF		[211] Разъединение при отсутствии набора номера		[212] Предельная продолжительность вызова по внешней линии (CO)	[213] Обнаружение прекращения послышки звонковых сигналов		
	MODE 1 [Режим 1]	MODE 2 [Режим 2]	Enable [Вкл.]	Disable [Откл.]	1...32 min [мин.]	3 sec [3 сек.]	6 sec [6 сек.]	12 sec [12 сек.]
Выбор								
По умолчанию	✓			✓	10 min [10 мин.]		✓	
Изменение								

[300] Назначение кода носителя			
Номер расположения	Код носителя (не более 10 знаков)	Номер расположения	Код носителя (не более 10 знаков)
По умолчанию: Все	В памяти не хранятся		
01		11	
02		12	
03		13	
04		14	
05		15	
06		16	
07		17	
08		18	
09		19	
10		20	

[301] Ограничение по оплате междугородных переговоров – класс ограничения для системного ускоренного набора номера					
Выбор	Class-1 [Класс-1]	Class-2 [Класс-2]	Class-3 [Класс-3]	Class-4 [Класс-4]	Class-5 [Класс-5]
По умолчанию	✓				
Изменение					

	[302] Ограничение по оплате междугородных переговоров – коды отказа для класса обслуживания 2	[303] Ограничение по оплате междугородных переговоров – коды отказа для класса обслуживания 3	[304] Ограничение по оплате междугородных переговоров – коды отказа для класса обслуживания 4	[305] Ограничение по оплате междугородных переговоров – коды отказа для класса обслуживания 5
Номер КОДА	Телефонный номер (до 10 цифр)			
По умолчанию	Все: в памяти не хранятся			
01				
02				
03				
04				
05				
06				
07				
08				
09				
10				
11				
12				
13				
14				
15				

7 *Таблицы программирования*

(Продолжение)				
Номер КОДА	Телефонный номер (до 10 цифр)			
16				
17				
18				
19				
20				

[306] Ограничение по оплате междугородных переговоров – коды исключения			
Номер КОДА	Телефонный номер (до 10 цифр)	Номер КОДА	Телефонный номер (до 10 цифр)
По умолчанию	Все: в памяти не хранятся		
01		11	
02		12	
03		13	
04		14	
05		15	
06		16	
07		17	
08		18	
09		19	
10		20	

[309] Установка номеров экстренного вызова	
Номер КОДА	Номер экстренного вызова (не более 4 знаков)
По умолчанию	Все: в памяти не хранятся
1	
2	
3	
4	
5	

7 *Таблицы программирования*

[310] Коды счета			
Номер КОДА	Код счета (4 цифры)	Номер КОДА	Код счета (4 цифры)
По умолчанию	Все: в памяти не хранятся		
01		13	
02		14	
03		15	
04		16	
05		17	
06		18	
07		19	
08		20	
09		21	
10		22	
11		23	
12		24	

[311] Коды автоматического ввода паузы			
Номер КОДА	Код паузы (не более 7 знаков)	Номер КОДА	Код паузы (не более 7 знаков)
По умолчанию	Все: в памяти не хранятся		
01		21	
02		22	
03		23	
04		24	
05		25	
06		26	
07		27	
08		28	
09		29	
10		30	
11		31	
12		32	
13		33	
14		34	
15		35	
16		36	
17		37	
18		38	
19		39	
20		40	

[312] Ограничение по оплате междугородных переговоров – класс ограничения для заблокированной станции		
	По умолчанию	Изменение
Disable [Откл.]	✓	
COS-2 [Класс обслуживания-2]		
COS-3 [Класс обслуживания-3]		
COS-4 [Класс обслуживания-4]		
COS-5 [Класс обслуживания-5]		

	[400] Назначение подключения внешней линии (СО)		[401] Режим набора номера			[402] Выбор частоты следования импульсов	
	Выбор		Выбор			Выбор	
Номер внешней линии	Connect (Подключено)	No Connect (Не подключено)	DTMF	Pulse [Импульсный]	Call Blocking [Блокировка вызова]	Low Speed [Низкая частота]	High Speed [Высокая частота]
По умолчанию: Все	✓			✓		✓	
1							
2							
3							
4							
5							
6							
*							

	[403] Коды доступа к главной учрежденческой телефонной станции (PBX)						[404] Назначение группы внешних линий (СО)	
	Код доступа (1- или 2-значный, не более 8 разных кодов)						Номер группы внешних линий (1...6)	
Номер внешней линии							По умолчанию	Изменение
По умолчанию	Все: в памяти не хранятся							
1							1	
2							2	
3							3	
4							4	
5							5	
6							6	
*							—	

[405] Назначение гибкого режима набора внешних номеров – дневной														
Номер гнезда добавочного телефона	Внешняя линия 1		Внешняя линия 2		Внешняя линия 3		Внешняя линия 4		Внешняя линия 5		Внешняя линия 6		* (Все)	
	Выбор													
	Enable; [Вкл.]	Disable; [Откл.]	Enable; [Вкл.]	Disable; [Откл.]	Enable; [Вкл.]	Disable; [Откл.]	Enable; [Вкл.]	Disable; [Откл.]	Enable; [Вкл.]	Disable; [Откл.]	Enable; [Вкл.]	Disable; [Откл.]	Enable; [Вкл.]	Disable; [Откл.]
По умолчанию: Все	✓		✓		✓		✓		✓		✓		✓	
01														
02														
03														
04														
05														
06														
07														
08														
09														
10														
11														
12														
13														
14														
15														
16														
17														
18														
19														
20														
21														
22														
23														
24														
*														

7

Таблицы программирования

[406] Назначение гибкого режима набора внешних номеров – ночной														
Номер гнезда добавочного телефона	Внешняя линия 1		Внешняя линия 2		Внешняя линия 3		Внешняя линия 4		Внешняя линия 5		Внешняя линия 6		* (Все)	
	Выбор													
	Enable; [Вкл.]	Disable; [Откл.]	Enable; [Вкл.]	Disable; [Откл.]	Enable; [Вкл.]	Disable; [Откл.]	Enable; [Вкл.]	Disable; [Откл.]	Enable; [Вкл.]	Disable; [Откл.]	Enable; [Вкл.]	Disable; [Откл.]	Enable; [Вкл.]	Disable; [Откл.]
По умолчанию: Все	✓		✓		✓		✓		✓		✓		✓	
01														
02														
03														
04														
05														
06														
07														
08														
09														
10														
11														
12														
13														
14														
15														
16														
17														
18														
19														
20														
21														
22														
23														
24														
*														

7

Таблицы программирования

[407] Назначение гибкого режима набора внешних номеров – обеденный перерыв														
Номер гнезда добавочного телефона	Внешняя линия 1		Внешняя линия 2		Внешняя линия 3		Внешняя линия 4		Внешняя линия 5		Внешняя линия 6		* (Все)	
	Выбор													
	Enable; [Вкл.]	Disable; [Откл.]	Enable; [Вкл.]	Disable; [Откл.]	Enable; [Вкл.]	Disable; [Откл.]	Enable; [Вкл.]	Disable; [Откл.]	Enable; [Вкл.]	Disable; [Откл.]	Enable; [Вкл.]	Disable; [Откл.]	Enable; [Вкл.]	Disable; [Откл.]
По умолчанию: Все	✓		✓		✓		✓		✓		✓		✓	
01														
02														
03														
04														
05														
06														
07														
08														
09														
10														
11														
12														
13														
14														
15														
16														
17														
18														
19														
20														
21														
22														
23														
24														
*														

[408] Назначение гибкого режима звонковых вызовов – дневной														
Номер гнезда добавочного телефона	Внешняя линия 1		Внешняя линия 2		Внешняя линия 3		Внешняя линия 4		Внешняя линия 5		Внешняя линия 6		* (Все)	
	Выбор													
	Enable; [Вкл.]	Disable; [Откл.]	Enable; [Вкл.]	Disable; [Откл.]	Enable; [Вкл.]	Disable; [Откл.]	Enable; [Вкл.]	Disable; [Откл.]	Enable; [Вкл.]	Disable; [Откл.]	Enable; [Вкл.]	Disable; [Откл.]	Enable; [Вкл.]	Disable; [Откл.]
По умолчанию: Все	✓		✓		✓		✓		✓		✓		✓	
01														
02														
03														
04														
05														
06														
07														
08														
09														
10														
11														
12														
13														
14														
15														
16														
17														
18														
19														
20														
21														
22														
23														
24														
*														

[409] Назначение гибкого режима звонковых вызовов – ночной														
Номер гнезда добавочного телефона	Внешняя линия 1		Внешняя линия 2		Внешняя линия 3		Внешняя линия 4		Внешняя линия 5		Внешняя линия 6		* (Все)	
	Выбор													
	Enable; [Вкл.]	Disable; [Откл.]	Enable; [Вкл.]	Disable; [Откл.]	Enable; [Вкл.]	Disable; [Откл.]	Enable; [Вкл.]	Disable; [Откл.]	Enable; [Вкл.]	Disable; [Откл.]	Enable; [Вкл.]	Disable; [Откл.]	Enable; [Вкл.]	Disable; [Откл.]
По умолчанию: Все	✓		✓		✓		✓		✓		✓		✓	
01														
02														
03														
04														
05														
06														
07														
08														
09														
10														
11														
12														
13														
14														
15														
16														
17														
18														
19														
20														
21														
22														
23														
24														
*														

[410] Назначение гибкого режима звонковых вызовов – обеденный перерыв														
Номер гнезда добавочного телефона	Внешняя линия 1		Внешняя линия 2		Внешняя линия 3		Внешняя линия 4		Внешняя линия 5		Внешняя линия 6		* (Все)	
	Выбор													
	Enable; [Вкл.]	Disable; [Откл.]	Enable; [Вкл.]	Disable; [Откл.]	Enable; [Вкл.]	Disable; [Откл.]	Enable; [Вкл.]	Disable; [Откл.]	Enable; [Вкл.]	Disable; [Откл.]	Enable; [Вкл.]	Disable; [Откл.]	Enable; [Вкл.]	Disable; [Откл.]
По умолчанию: Все	✓		✓		✓		✓		✓		✓		✓	
01														
02														
03														
04														
05														
06														
07														
08														
09														
10														
11														
12														
13														
14														
15														
16														
17														
18														
19														
20														
21														
22														
23														
24														
*														

7

Таблицы программирования

[411] Назначение времени задержки звонковых вызовов – дневной																												
Номер гнезда дополнительного телефона	Внешняя линия 1			Внешняя линия 2			Внешняя линия 3			Внешняя линия 4			Внешняя линия 5			Внешняя линия 6			* (Все)									
	Выбор (I: мгновенно, 5: с 5-секундной задержкой, 10: с 10-секундной задержкой, 15: с 15-секундной задержкой)																											
	I	5	10	15	I	5	10	15	I	5	10	15	I	5	10	15	I	5	10	15	I	5	10	15				
По умолчанию: все	✓				✓				✓				✓				✓				✓				✓			
01																												
02																												
03																												
04																												
05																												
06																												
07																												
08																												
09																												
10																												
11																												
12																												
13																												
14																												
15																												
16																												
17																												
18																												
19																												
20																												
21																												
22																												
23																												
24																												
*																												

[412] Назначение времени задержки звонковых вызовов – ночной																				
Номер гнезда добавочного телефона	Внешняя линия 1		Внешняя линия 2		Внешняя линия 3		Внешняя линия 4		Внешняя линия 5		Внешняя линия 6		* (Все)							
	Выбор (I: мгновенно, 5: с 5-секундной задержкой, 10: с 10-секундной задержкой, 15: с 15-секундной задержкой)																			
	I	5	10	15	I	5	10	15	I	5	10	15	I	5	10	15	I	5	10	15
По умолчанию: все	✓				✓				✓				✓				✓			
01																				
02																				
03																				
04																				
05																				
06																				
07																				
08																				
09																				
10																				
11																				
12																				
13																				
14																				
15																				
16																				
17																				
18																				
19																				
20																				
21																				
22																				
23																				
24																				
*																				

7

Таблицы программирования

[413] Назначение времени задержки звонковых вызовов – обеденный перерыв																				
Номер гнезда добавочного телефона	Внешняя линия 1		Внешняя линия 2		Внешняя линия 3		Внешняя линия 4		Внешняя линия 5		Внешняя линия 6		* (Все)							
	Выбор (I: мгновенно, 5: с 5-секундной задержкой, 10: с 10- секундной задержкой, 15: с 15-секундной задержкой)																			
	I	5	10	15	I	5	10	15	I	5	10	15	I	5	10	15	I	5	10	15
По умолчанию: все	✓				✓				✓				✓				✓			
01																				
02																				
03																				
04																				
05																				
06																				
07																				
08																				
09																				
10																				
11																				
12																				
13																				
14																				
15																				
16																				
17																				
18																				
19																				
20																				
21																				
22																				
23																				
24																				
*																				

Номер внешней линии	[414] Режим внешней линии (CO) – дневной						[415] Режим внешней линии (CO) – ночной						[416] Режим внешней линии (CO) – обеденный перерыв					
	N	DIL	Номер гнезда	D1	D2	U	N	DIL	Номер гнезда	D1	D2	U	N	DIL	Номер гнезда	D1	D2	U
По умолчанию: Все	✓						✓						✓					
1																		
2																		
3																		
4																		
5																		
6																		
*																		

Номер внешней линии	[417] Длительность паузы				[418] Время сброса линии							
	Выбор (секунды)				Выбор (миллисекунды)							
	1.5	2.5	3.5	4.5	80	100	160	300	600	900	1200	
По умолчанию: Все	✓								✓			
1												
2												
3												
4												
5												
6												
*												

Номер внешней линии	[419] Назначение автоматически захватываемой внешней линии (CO)		[420] Сигнал контроля за выполняющим вызов абонентом (CPC) Выбор: 00 (Disable-Откл.), 06 (62 миллисекунды) ...75 (614 миллисекунд)	[421] Обнаружение сигнала контроля за выполняющим вызов абонентом (CPC) для исходящих вызовов	
	Enable [Вкл.]	Disable [Откл.]		Enable [Вкл.]	Disable [Откл.]
По умолчанию: Все	✓		42 (350 миллисекунд)		✓
1					
2					
3					
4					
5					
6					
*					

7

Таблицы программирования

Номер внешней линии	[422] Время разъединения			[423] Выбор схемы формирования вызывного звонкового сигнала от внешней линии (CO)			[424] Назначение канала обнаружения сигнала изменения полярности	
	Выбор (секунды)			Выбор			Выбор	
	0.5	1.5	4.0	Single [Одинар.]	Double [Двойной]	Triple [Тройной]	Enable [Вкл.]	Disable [Откл.]
По умолчанию: Все		✓		✓				✓
1								
2								
3								
4								
5								
6								
*								

[500] Выбор режима набора номера для маршрутизации входящих вызовов при прямом доступе в систему (DISA)		
Выбор	Without AA [Без автооператора]	With AA [С автооператором]
По умолчанию	✓	
Изменение		

[501] Встроенный автооператор прямого доступа в систему (DISA)		
Номер автооператора	Выбор	
	Номер гнезда добавочного телефона (01...24)	GRP: номер группы добавочных телефонов (1...8)
По умолчанию	Все: в памяти не хранятся	
0		
1		
2		
3		
4		
5		
6		
7		
8		
9		

7

Таблицы программирования

	[502] Выбор режима для исходящего сообщения (OGM)					[503] Подключение факсимильной связи	
Выбор	MODE 1 [Режим 1]	MODE 2 [Режим 2]	MODE 3 [Режим 3]	MODE 4 [Режим 4]	MODE 5 [Режим 5]	Номер гнезда добавочного телефона (01...24)/Disable [Не назначено]	
По умолчанию	✓					Disable [Не назначено]	
Изменение							

	[504] Время задержки ответа при прямом доступе в систему (DISA)				[505] Время ожидания после исходящего сообщения (OGM) при прямом доступе в систему (DISA)			
Выбор	0 sec [0 сек.]	3 sec [3 сек.]	6 sec [6 сек.]	12 sec [12 сек.]	0 sec [0 сек.]	5 sec [5 сек.]	10 sec [10 сек.]	12 sec [12 сек.]
По умолчанию		✓				✓		
Изменение								

	[506] Режим прямого доступа в систему (DISA) в случае занятости			[507] Режим перемаршрутизации при прямом доступе в систему (DISA)		[508] Вызывное время до перемаршрутизации при прямом доступе в систему (DISA)					
Выбор	Disconnect [Разъединение]	Call Waiting [Ожидающий вызов]	DISA 2	Intercept [Перемаршрутизация]	Disconnect [Разъединение]	10 sec [10 сек.]	20 sec [20 сек.]	30 sec [30 сек.]	40 sec [40 сек.]	60 sec [60 сек.]	120 sec [120 сек.]
По умолчанию	✓			✓		✓					
Изменение											

	[509] Вызывное время после перемаршрутизации при прямом доступе в систему (DISA)						[510] Режим "нет набора номера" при прямом доступе в систему (DISA)			
Выбор	10 sec [10 сек.]	20 sec [20 сек.]	30 sec [30 сек.]	40 sec [40 сек.]	60 sec [60 сек.]	120 sec [120 сек.]	DISA 1		DISA 2	
							Intercept [Перемаршрутизация]	Disconnect [Разъединение]	Intercept [Перемаршрутизация]	Disconnect [Разъединение]
По умолчанию		✓					✓		✓	
Изменение										

	[511] Категория защиты при прямом доступе в систему (DISA)			[512] Защитные коды прямого доступа в систему (DISA)				[513] Обнаружение циклического тонального сигнала			
Выбор	Trunk [Соединительная линия]	All [Общая]	None [Нет]	0...9, 4 цифры				Disable [Откл.]	2 Times [2 раза]	3 Times [3 раза]	4 Times [4 раза]
По умолчанию	✓			Все коды = 0000							✓
Изменение				КОД=01; КОД=02; КОД=03; КОД=04							

	[514] Обнаружение тонального сигнала факсимильного вызова		[515] Время перемаршрутизации для внутреннего прямого доступа в систему (DISA)			[517] Время ожидания автооператора прямого доступа в систему (DISA)				
	1 Time [1 раз]	2 Times [2 раза]	3 sec [3 сек.]	6 sec [6 сек.]	9 sec [9 сек.]	1 sec [1 сек.]	2 sec [2 сек.]	3 sec [3 сек.]	4 sec [4 сек.]	5 sec [5 сек.]
Выбор										
По умолчанию	✓		✓				✓			
Изменение										

[516] Назначение режима приема входящих вызовов при прямом доступе в систему (DISA)					
Номер гнезда добавочного телефона	Выбор		Номер гнезда добавочного телефона	Выбор	
	Enable [Вкл.]	Disable [Откл.]		Enable [Вкл.]	Disable [Откл.]
По умолчанию: все	✓		13		
01			14		
02			15		
03			16		
04			17		
05			18		
06			19		
07			20		
08			21		
09			22		
10			23		
11			24		
12			*		

	[518] Выбор тонального сигнала прямого доступа к системе (DISA), посылаемого после ввода защитного кода		[519] Время молчания до посылки исходящего сообщения (OGM) при прямом доступе в систему (DISA)				[520] Группа равномерного распределения вызовов (UCD)
	Enable [Вкл.]	Disable [Откл.]	0 sec [0 сек.]	2 sec [2 сек.]	4 sec [4 сек.]	6 sec [6 сек.]	Номер группы добавочных телефонов (1...8)
Выбор							
По умолчанию	✓		✓				1
Изменение							

	[521] Время ожидания в группе равномерного распределения вызовов (UCD) в случае занятости	[522] Временной интервал между посылками исходящего сообщения (OGM) при равномерном распределении вызовов (UCD)				[523] Режим равномерного распределения вызовов (UCD) в случае занятости	
	01...32 минуты	30 sec [30 сек.]	1 min [1 мин.]	1.5 min [1,5 мин.]	2 min [2 мин.]	Intercept [Перемаршрутизация]	Disconnect [Разъединение]
Выбор							
По умолчанию	10 minutes [10 мин]		✓			✓	
Изменение							

	[524] Режим перемаршрутизации при равномерном распределении вызовов (UCD)		[525] Вызывное время до перемаршрутизации при равномерном распределении вызовов (UCD)					
	Intercept [Перемаршрутизация]	Disconnect [Разъединение]	10 sec [10 сек.]	20 sec [20 сек.]	30 sec [30 сек.]	40 sec [40 сек.]	60 sec [60 сек.]	120 sec [120 сек.]
Выбор								
По умолчанию	✓			✓				
Изменение								

[526] Вызывное время после перемаршрутизации при равномерном распределении вызовов (UCD)						
Выбор	10 sec [10 сек.]	20 sec [20 сек.]	30 sec [30 сек.]	40 sec [40 сек.]	60 sec [60 сек.]	120 sec [120 сек.]
По умолчанию		✓				
Изменение						

Номер гнезда добавочного телефона	[601] Ограничение по оплате междугородных переговоров – назначение класса обслуживания для режимов дневной					[602] Ограничение по оплате междугородных переговоров – назначение класса обслуживания для режимов ночной					[603] Ограничение по оплате междугородных переговоров – назначение класса обслуживания для режимов обеденный перерыв				
	Номер COS (1...5)					Номер COS (1...5)					Номер COS (1...5)				
	1	2	3	4	5	1	2	3	4	5	1	2	3	4	5
По умолчанию: все	✓					✓					✓				
01															
02															
03															
04															
05															
06															
07															
08															
09															
10															
11															
12															
13															
14															
15															
16															
17															
18															
19															
20															
21															
22															
23															
24															
*															

Номер гнезда добавочного телефона	[605] Режим ввода кода счета				[606] Переключение вызова на внешнюю линию (СО)		[607] Пересылка вызова во внешнюю линию (СО)	
	Выбор				Выбор		Выбор	
	Option [Необязательный]	Forced [Обязательный]	Verify-All [С общей верификацией]	Verify-Toll [С верификацией оплаты]	Enable [Вкл.]	Disable [Откл.]	Enable [Вкл.]	Disable [Откл.]
По умолчанию: все	✓					✓		✓
01								
02								
03								
04								
05								
06								
07								
08								
09								
10								
11								
12								
13								
14								
15								
16								
17								
18								
19								
20								
21								
22								
23								
24								
*								

7

Таблицы программирования

Номер гнезда добавочного телефона	[608] Администраторская отмена занятости		[609] Отмена режима “Не беспокоить” (DND)		[610] Подключение параллельного телефона		[611] Добавочный номер телефонного автоответчика		[612] Назначение контрольного прослушивания помещения	
	Выбор		Выбор		Выбор		Выбор		Выбор	
	Enable [Вкл.]	Disable [Откл.]	Enable [Вкл.]	Disable [Откл.]	Enable [Вкл.]	Disable [Откл.]	Enable [Вкл.]	Disable [Откл.]	Enable [Вкл.]	Disable [Откл.]
По умолчанию: все		✓		✓		✓		✓		✓
01										
02										
03										
04										
05										
06										
07										
08										
09										
10										
11										
12										
13										
14										
15										
16										
17										
18										
19										
20										
21										
22										
23										
24										
*										

7

Таблицы программирования

Номер гнезда добавочного телефона	[613] Выбор предельной продолжительности вызова по внешней линии (CO)		[614] Обнаружение внутренних импульсных сигналов		[615] Назначение языка для жидкокристаллического дисплея			
	Выбор		Выбор		Выбор			
	Enable [Вкл.]	Disable [Откл.]	Enable [Вкл.]	Disable [Откл.]	English [Английский]	Spanish [Испанский]	Portuguese [Португальский]	Russian [Русский]
По умолчанию: все		✓	✓		✓			
01								
02								
03								
04								
05								
06								
07								
08								
09								
10								
11								
12								
13								
14								
15								
16								
17								
18								
19								
20								
21								
22								
23								
24								
*								

	[700] Назначение режима приема домофонного вызова – дневной				[701] Назначение режима приема домофонного вызова – ночной				[702] Назначение режима приема домофонного вызова – обеденный перерыв							
	1...4: номер домофона, E: Enable [Вкл.]/D: Disable [Откл.]															
Номер гнезда добавочного телефона	1		2		3		4		1		2		3		4	
	E	D	E	D	E	D	E	D	E	D	E	D	E	D	E	D
По умолчанию: все	✓		✓		✓		✓		✓		✓		✓		✓	
01																
02																
03																
04																
05																
06																
07																
08																
09																
10																
11																
12																
13																
14																
15																
16																
17																
18																
19																
20																
21																
22																
23																
24																
*																

	[703] Назначение режима доступа к дверному отпирающему устройству – дневной				[704] Назначение режима доступа к дверному отпирающему устройству – ночной				[705] Назначение режима доступа к дверному отпирающему устройству – обеденный перерыв							
	1...4: номер дверного отпирающего устройства, E: Enable [Вкл.]/D: Disable [Откл.]															
Номер гнезда добавочного телефона	1		2		3		4		1		2		3		4	
	E	D	E	D	E	D	E	D	E	D	E	D	E	D	E	D
По умолчанию: все		✓		✓		✓		✓		✓		✓		✓		✓
01																
02																
03																
04																
05																
06																
07																
08																
09																
10																
11																
12																
13																
14																
15																
16																
17																
18																
19																
20																
21																
22																
23																
24																
*																

	[706] Выбор схемы формирования звонкового/тонального сигнала домофона				[707] Выбор тонального сигнала доступа к домофону		[708] Продолжительность звонковой сигнализации домофона	
	Выбор				Выбор		Выбор	
Номер домофона	Single [Одинар]	Double [Двойной]	Triple [Тройной]	S-Double [Короткий двойной]	Enable [Вкл.]	Disable [Откл.]	15 sec [15 сек.]	30 sec [30 сек.]
По умолчанию: все			✓		✓		✓	
1								
2								
3								
4								
*								

[709] Время, на которое отпирается дверь дверным отпирающим устройством								
Номер дверного отпирающего устройства	Выбор							
	1 sec [1 сек.]	2 sec [2 сек.]	3 sec [3 сек.]	4 sec [4 сек.]	5 sec [5 сек.]	6 sec [6 сек.]	7 sec [7 сек.]	8 sec [8 сек.]
По умолчанию: все					✓			
1								
2								
3								
4								
*								

[800] Коммуникационные параметры последовательного интерфейса RS-232C системы детализированной регистрации сообщений станции (SMDR)																		
Выбор	Код новой строки		Скорость передачи в бодах						Длина слова		Контроль по четности					Стоповый бит		
	CR+LF	CR	150	300	600	1200	2400	4800	9600	7	8	Mark [Маркер]	Space [Пробел]	Even [Четн.]	Odd [Нечетн.]	None [Нет]	1	2
По умолчанию	✓							✓		✓	✓						✓	
Изменение																		

[801] Параметры системы детализированной регистрации сообщений станции (SMDR)		
	По умолчанию	Выбор
Длина страница (4...99)	66	
Переход к началу следующей страницы(0...95)	0	

[802] Выбор входящего/исходящего вызова для распечатки протокола			
		По умолчанию	Выбор
Входящие вызовы	On [Вкл.]	✓	
	Off [Выкл.]		
Исходящие вызовы	On [Вкл.]	✓	
	Off [Выкл.]		
	Toll [Платный]		

	[803] Распечатка скрытых номеров ускоренного набора /сенсорного набора номера		[805] Выбор режима распечатки кода счета системой детализированной регистрации сообщений станции (SMDR)	
	No printing [Распечатки нет]	Printing [Распечатка]	CODE [Код]	INDEX [Индекс]
По умолчанию	✓		✓	
Изменение				

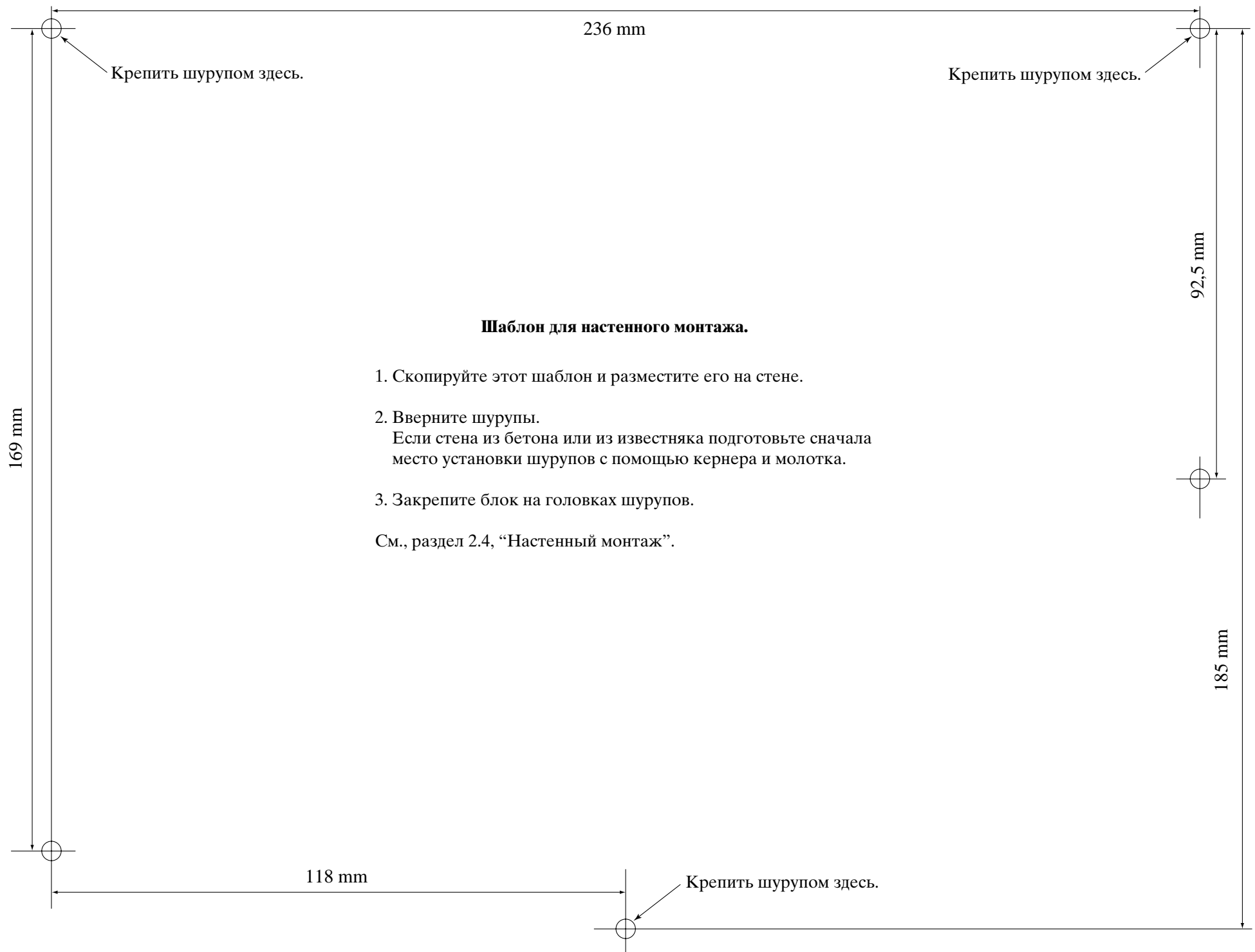

Примечание:

Вы можете определить дату изготовления по серийному номеру, который указан на правой стороне изделия.

Серийный номер : X X xxxxxxxx

1-ая цифра : год (последняя цифра номера года)
8 - 1998, 9 - 1999, 0 - 2000

2-ая цифра : месяц (в алфавитном порядке)
A - Январь, B - Февраль, ... L - Декабрь

Киушю Мацусита Электрик Ко., Лтд.

1-62, 4-чоме, Миношима, Хаката-ку, Фукуока 812-8531, Япония

Kyushu Matsushita Electric Co., Ltd.

1-62, 4-chome, Minoshima, Hakata-ku, Fukuoka 812-8531, Japan